



**UNIVERSIDAD
AUTÓNOMA
METROPOLITANA**
Unidad Iztapalapa

Doctorado en Estudios Organizacionales

Análisis de las relaciones organizacionales
que se presentan ante el fenómeno de
erosión de playa en Cancún Q. Roo

Tesis Doctoral que para obtener el grado
de Doctor en Estudios Organizacionales
presenta: **Ricardo Jimeno Espadas**

Asesor: Dr. Guillermo Ramírez Martínez

Chetumal, Quintana Roo, febrero de 2017

Declaración de autoría literal original

Por la presente declaro que está propuesta es resultado de mi propio trabajo académico y de investigación; y que hasta donde yo sé y creo, no contiene material previamente publicado o escrito por otra persona, ni material que de manera substancial haya sido aceptado para el otorgamiento de grados o diplomas de cualquier otro sistema o nivel universitario o de otro instituto de enseñanza superior, excepto donde expresamente en el texto se ha hecho el debido reconocimiento.

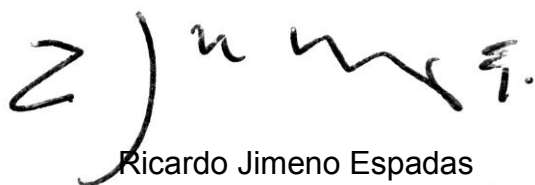
A handwritten signature in black ink, appearing to read 'Ricardo Jimeno Espadas', written in a cursive style.

Ricardo Jimeno Espadas

Chetumal, Quintana Roo a 22 de marzo de 2017

Este documento está dedicado a todas aquellos amigos que de alguna u otra manera, sacrificaron recursos y tiempo para otorgarme parte de su conocimiento y paciencia.

También representa una ofrenda para Lina Espadas, Diego Jimeno, Armando Jimeno, Judith Jiménez, Alberto Jimeno, Miguel Ángel Reyes y Rosendo Árciga; quienes sin tener en claro las razones de este trabajo, siempre fueron benévolos ante mi desapego, mis ideales y nunca dudaron en apoyar mi causa.

Pero está especialmente dedicado al pequeño Colibrí, Ana María Cuellar Rodríguez, quien a pesar de todas las condiciones adversas, me otorgó todo su apoyo económico, comprensión y amor, acompañándome en esta aventura que significó un arriesgado y radical cambio en nuestro modo de vida.

Tabla de contenido

Primera Parte

Evolución en el campo de conocimiento y referentes teóricos para iniciar la investigación.....	1
1.1. Desde la Administración a los Estudios Organizacionales.....	3
1.2. El inicio y evolución disciplinar de la administración	4
1.3. La administración industrial (1880-1910)	5
1.4. La organización científica del trabajo (1911-1960).....	6
1.5. El surgimiento la Teoría de la Organización.....	23
1.6. El paulatino reconocimiento de aspectos sociales y subjetivos en la administración.....	29
1.7. Surgen los Estudios Organizacionales.....	35
1.8. La necesidad de diferenciar los Estudios Organizacionales de la Administración	43
1.9. Las perspectivas cultivadas en los Estudios Organizacionales.....	47
1.10. Reseña del capítulo.....	61
1.11. Referentes Teóricos	66
1.12. La Acción Social.....	66
1.13. Construcción inteligible de la Acción Social	70
1.14. La Acción Social de Max Weber	80

1.15. La Acción Social de Talcott Parsons	84
1.16. El Acto Social para Salvador Lissarrague	88
1.17. El construccionismo para comprender la Acción Social	93
1.18. Diferencia entre el construccionismo y el constructivismo	98
1.19. El Lenguaje en el construccionismo social.....	105
1.20. El lenguaje como dispositivo para aspirar a la complejidad	110
1.21. Reseña del capítulo.....	112
1.22. La Teoría del Actor-Red, una visión epistemológica pertinente	116
1.23. Acerca de la incertidumbre en la Administración, Teoría de la Organización y Estudios Organizacionales.....	121
1.24. Los tipos de controversias o fuentes de incertidumbre que contempla la TAR	125
1.25. Las cuestiones de hecho contra las cuestiones de interés	128
1.26. Los objetos también tienen capacidad de agencia.....	130
1.27. No hay grupos, solo formación de grupos.....	131
1.28. Actores que se apoderan de la acción	133
1.29. Escribir explicaciones arriesgadas	135
1.30. Reseña del capítulo.....	136

Re-ensamble de las relaciones organizacionales que se generan debido al fenómeno de erosión de playa	138
1.31. Consideraciones históricas pertinentes para comprender el fenómeno de investigación	139
1.32. Algunas aproximaciones al fenómeno de investigación	142
1.33. El acercamiento desde las Ciencias Naturales	143
1.34. El acercamiento desde las Ciencias Sociales	148
1.35. Reseña del capítulo.....	152
1.36. Planteamiento metodológico de la investigación.....	154
1.37. Pregunta de Investigación.....	155
1.38. Objetivo General	155
1.39. Objetivos Específicos	156
1.40. Conceptos Nodulares de la Investigación	156
1.41. Tipo de Investigación	156
1.42. Esquematización Metodológica.....	157
1.43. Descripción de los pasos que integran el desarrollo metodológico	160
1.44. Reseña del capítulo.....	163
1.45. Resultados de investigación.....	165
1.46. Resultados por cada uno de los pasos del proceso metodológico.....	166
1.47. Paso 1 La recopilación de la información	166

1.48. Creación de límites.....	169
1.49. Creación de grupos.....	172
1.50. Construcción de Diagramas	175
1.51. Diagrama de Relaciones Organizacionales	175
1.52. Detalles de la construcción del diagrama.....	176
1.53. Primera capa de construcción, “Cadena principal”	180
1.54. Segunda capa de construcción, “Hoteles en zona federal marítimo-terrestre”	182
1.55. Tercera capa de construcción, “Publicaciones”.....	186
1.56. Quinta capa de construcción, “Otros hechos”	188
1.57. Cuarta capa de construcción, “Cancún en descomposición”	194
1.58. Sexta capa de construcción, “1er relleno de playas”	197
1.59. Séptima capa de construcción, “2do relleno de playas”	203
1.60. Octava capa de construcción, “Otros hechos 2”	209
1.61. Reseña del capítulo.....	213
1.62. Conclusiones de la investigación	214
1.63. Sobre la Administración y los Estudios Organizacionales.....	214
1.64. Del paquete ontológico, epistemológico y paradigma de investigación .	217
1.65. De la Teoría del Actor-Red y su planteamiento metodológico	221
Anexos	223

Listado de Tablas

Tabla 1 Diferentes definiciones de administración	4
Tabla 2 Elementos identificados por Taylor para la Administración Científica	8
Tabla 3 Funciones de la organización identificadas por Fayol	9
Tabla 4 Los principios administrativos según Fayol	13
Tabla 5 Los principios administrativos según Fayol (continuación).....	14
Tabla 6 Contribuciones de Babbage, McCallum y Towne al desarrollo de la Administración.....	15
Tabla 7 Contribuciones de Metcalfe, Gantt y Hoxie al desarrollo de la Administración.....	16
Tabla 8 Contribuciones de Frank Gilbreth & Lillian Gilbreth al desarrollo de la Administración.....	17
Tabla 9 Contribuciones de Urwick y Gulick al desarrollo de la Administración.....	18
Tabla 10 Contribuciones de Gulick al desarrollo de la administración	19
Tabla 11 Aportaciones de Henry Ford al desarrollo de la Administración	20
Tabla 12 Aportaciones de Elton Mayo al desarrollo de la Administración	22
Tabla 13 Autores con perspectivas diferentes a la funcionalista, principalmente a través del conflicto, poder y resistencia.....	38

Tabla 14 Avisos e ideas en el estudio de las organizaciones	50
Tabla 15 Avisos e ideas en el estudio de las organizaciones (continuación)	51
Tabla 16 Enfoques utilizados en el estudio de las organizaciones en México	55
Tabla 17 Organización y disciplinas para su aproximación	56
Tabla 18 Organización y disciplinas para su aproximación (continuación)	57
Tabla 19 Corrientes y problemas de estudio en las organizaciones	57
Tabla 20 Conocimiento generado en los Estudios Organizacionales.....	58
Tabla 21 Principios psicológicos para la comprensión de la condición humana según Thomas Hobbes	74
Tabla 22 Concepciones sobre la Acción Social.....	79
Tabla 23 Categorías de la Acción Social de Weber, en función de la orientación del proceder social.....	83
Tabla 24 Diferentes autores y percepciones de Constructivismo.....	100
Tabla 25 Tipos de controversias e incertidumbres en las sociedades según Bruno Latour.....	127
Tabla 26 Leyes de Ecología, Descripción y Autores	146
Tabla 27 Algunas perspectivas utilizadas en los estudios turísticos	149

Tabla 28 Número de eventos por año 167

Tabla 29 Periodos de tiempo construidos 168

Listado de Ilustraciones

Ilustración 1 Modelo del proceso administrativo de Fayol.	11
Ilustración 2 La Administración y la Teoría de la Organización como sustento teórico de los Estudios Organizacionales.....	59
Ilustración 3 El Comportamiento Social.....	72
Ilustración 4 Construcción del conocimiento en el construccionismo e interacción del individuo-colectividad-individuo	102
Ilustración 5 Posición ontológica flotante del Construccionismo	104
Ilustración 6 Anatomía del Perfil de Playa	147
Ilustración 7 Esquema de pasos que se integran en el desarrollo metodológico	159
Ilustración 8 Representación abstracta de los límites	170
Ilustración 9 Actores humanos	173
Ilustración 10 Actores no humanos	174
Ilustración 11 Símbolos utilizados en el Diagrama de Relaciones Organizacionales	178
Ilustración 12 Diagrama de Relaciones Organizacionales	179
Ilustración 13 Cadena principal	182

Ilustración 14 Hoteles en zona federal marítimo-terrestre	183
Ilustración 15 Integración de las capas 1 y 2.....	185
Ilustración 16 Publicaciones	187
Ilustración 17 Otros hechos.....	189
Ilustración 18 Capa cinco, Conjunto 1/3	190
Ilustración 19 Capa 5, Conjunto 2/3	191
Ilustración 20 Integración de las capas 1, y 2 con el conjunto 2/3.....	192
Ilustración 21 Capa 5, Conjunto 3/3	193
Ilustración 22 Cancún en descomposición	195
Ilustración 23 1er Relleno de playas	198
Ilustración 24 Conjunto 1/2.....	199
Ilustración 25 Conjunto 2/2.....	201
Ilustración 26 Integración de las seis capas de construcción ya expuestas	203
Ilustración 27 2do Relleno de playas.....	208
Ilustración 28 Otros hechos 2.....	212

Resumen General

En la actualidad, las Ciencias Sociales y Humanidades tienen un rol protagónico para generar conocimiento, sus contribuciones han servido para comprender la vida económica, política y social del hombre, parte de su evolución, es el desarrollo de algunas capacidades que involucran reflexiones, el pensamiento complejo y crítico.

Los Estudios Organizacionales son una perspectiva académica que permite realizar trabajos de investigación, en los cuales, se busca comprender el fenómeno, y las razones por las cuales los participantes tomaron decisiones y manifestaron y/o emprendieron acciones.

Entonces, desde la oportunidad que brindan los Estudios Organizacionales, esta investigación se acuña en el paradigma del construccionismo social y utiliza la epistemología que proporciona la Teoría del Actor-Red.

Tiene como pretensión ontológica la acción social organizada, emprendida por los actores para mostrar que la erosión de la playa no solo es un problema turístico; y sobre todo, que tiene que ser estudiando de manera que pueda mostrar los nodos de convergencia determinados por los intereses de todos los actores involucrados.

Busca principalmente, evidenciar la relación que sostienen los actores como elementos homogéneos que son parte del fenómeno de erosión de playas que sufre el destino turístico de Cancún, Quintana Roo, México; en el que normalmente son interpretados como disociados del problema de erosión.

Esto es posible a través del análisis de información obtenida en múltiples medios electrónicos e impresos, en donde se hace referencia a la incidencia que tiene la acción social organizada y que es promovida por los actores dependiendo del papel que tengan que asumir, dadas las controversias sociales, a las que se enfrenten en el fenómeno de erosión de playa.

En estas acciones sociales, se establecen o rompen, relaciones con otros actores, compañeros o antagonistas en el problema; sin embargo, en conjunto conforman una red organizacional que se articula como una consecuencia de la toma de decisiones que, están originadas por la defensa de sus intereses en la zona de playa; mismo espacio que, dicho sea de paso, se presenta como un escenario que cada día sufre erosión; y por lo tanto, hace más pequeño, pero no por ello, deja de ser el área en donde estos actores convergen.

Para mostrar la relación teórica con la evidencia empírica de la presencia de esta red de relaciones, el documento de investigación está organizado en dos partes:

La primera, denominada *Evolución del campo de conocimiento y referentes teóricos para iniciar la investigación*, contiene tres capítulos.

En el capítulo 1 se realiza un recorrido sobre la evolución en los enfoques teóricos que ha tenido la Administración hasta desembocar en los Estudios Organizacionales; el capítulo 2 da cuenta del paradigma y del objeto de estudio que se persigue durante la investigación; en el capítulo 3 se muestra la epistemología con la que se ha de abordar el objeto de estudio.

La segunda parte, denominada *Re-ensamble de las relaciones organizacionales que se generan debido a la erosión de playa*, contiene la aproximación metodológica que se deriva desde el paradigma del construccionismo social, cuya epistemología es brindada por la Teoría del Actor – Red; en donde la acción social organizada funge como objeto ontológico.

Para lograr el análisis prometido, en esta parte del documento se hace evidente que los estudios sobre el fenómeno de erosión de playa han sido realizados principalmente desde las ciencias naturales; cuyos análisis muestran segmentos del fenómeno y establecen disociación de los actores, como si estos no interfirieran con los intereses de otros actores.

Así en el capítulo 4, se muestran las consideraciones históricas pertinentes para comprender el fenómeno de erosión, esta es la razón por la cual se muestra un breve recorrido sobre algunas de las aproximaciones que se han logrado desde las ciencias naturales.

Posteriormente, en el capítulo 5 se muestra el planteamiento metodológico bajo el cual se ha de desarrollar la investigación; este planteamiento incorporó tres pasos.

El primero fue recopilar información que incluya el problema de erosión de playas, o cualquier información que diera razón del área de playa, posteriormente y dentro de la misma etapa, toda la información se ordena de acuerdo a la fecha de publicación, para que posteriormente, se puedan identificar las controversias entre los diferentes actores.

El segundo paso, y mediante un proceso de discriminación de actantes y de actores, se precisa la creación de grupos, límites y categorías; esto permite que se puedan evidenciar los enfrentamientos entre las diferentes posturas de los actores.

En el tercer paso metodológico, se elabora un diagrama donde se muestran las controversias organizacionales; así, lo que por momentos puede significar una alianza entre actores después puede convertirse en un enfrentamiento, ya que su accionar social tiene dependencia del beneficio o afectación que puedan tener y que se encuentra estrechamente relacionado con el motivo que generó la controversia.

Aquí es importante aclarar, que este proceso es cíclico e infinito, pues las controversias sociales entre los actores no se detienen y van generando continuamente nuevas posiciones, alianzas o frentes, dependiendo de la situación social que prevalezca en algún momento determinado, todo como parte de un mismo fenómeno.

Por ello, los diagramas y sus respectivas interpretaciones, equivalen a un dispositivo que puede ser el hito de una nueva investigación, o en su caso la continuación de una reconstrucción de un nuevo análisis de la realidad social.

El trabajo de investigación continúa con el capítulo 6, en donde mediante algunos gráficos, se muestran los resultados de la aplicación metodológica, así es como en un proceso hermenéutico, las controversias sociales son capaces de mostrar el sentido de la acción social organizada; entonces con la representación de las

posiciones organizacionales dentro de un diagrama, se puede encontrar sentido a las acciones o reacciones que tuvieron los actores ante diferentes razones.

En consecuencia, los actores asumen diferentes posiciones respecto a las controversias sociales, reflejando posiciones que en algunos momentos se muestran como contradictorias, en comparación con otras posiciones que asumieron en momentos diferentes, siendo consecuencia de la pérdida del espacio físico del área de playa.

Al final, el capítulo 7 presenta las conclusiones teóricas y metodológicas de este trabajo de investigación.

Primera parte

**Evolución en el campo de conocimiento y
referentes teóricos para iniciar la
investigación**

Capítulo 1

En este capítulo hacemos un breve recorrido histórico a manera de ilustrar cómo surgió la administración y fue evolucionando hacia los Estudios Organizacionales, el itinerario incluye la mención de algunos de los autores y sus aportaciones disciplinares más emblemáticas, los énfasis teóricos que se han tenido en la Administración, y los enfoques que hasta el momento se han desarrollado en los Estudios Organizacionales.

Al respecto, cabe mencionar que tanto en los Estados Unidos, como en México los Estudios Organizacionales son considerados como un nuevo campo disciplinar a partir de una evolución fundamentada en la Administración; en contraste, este reconocimiento no es del todo acogido en Sudamérica, en donde esta diferenciación ha sido criticada.

Siendo así, este capítulo tiene como objetivo mostrar las razones por las cuales es prudente realizar una diferenciación, y no una disociación, entre la Administración y los Estudios Organizacionales.

1.1. Desde la Administración a los Estudios Organizacionales

La palabra administración encuentra sus orígenes etimológicos en el latín, está conformada por el prefijo *ad* que significa dirección, y *Minister* que alude a la subordinación.

Coloquialmente es una palabra utilizada en varios sentidos, así que igual sirve para señalar el espacio físico utilizado por los responsables de alguna empresa que para nombrar el conjunto de actividades que han de realizarse para la solución de problemas y toma de decisiones, o al equipo de personas que lo realiza.

Como sea y en cualquier contexto, es fácilmente relacionada con las actividades económicas o de negocios (Montero Montiel, 2005), al menos así lo dejan ver las diferentes definiciones.

Estas definiciones dejan ver que la administración ha sido un actividad que ha tenido atención de diferentes teóricos y ha estado en constante evolución y desarrollo hasta nuestros días.

Tabla 1 Diferentes definiciones de administración

Autores	Definición
Brech	Proceso social que lleva consigo la responsabilidad de planear y regular en forma eficiente las operaciones de una empresa, para lograr un propósito dado.
Henri Fayol	Administrar es prever, organizar, mandar, coordinar y controlar.
José Antonio Fernández Arena	Ciencia social que persigue la satisfacción de objetivos institucionales por medio de una estructura y a través del esfuerzo humano coordinado.
W. Jiménez Castro	Ciencia compuesta de principios, técnicas y prácticas cuya aplicación a conjuntos humanos permite establecer sistemas racionales de esfuerzos cooperativos, a través de los cuales se pueden alcanzar propósitos comunes que individualmente no se pueden lograr.
Koontz y O'Donnell	Dirección de un organismo social y su efectividad en alcanzar sus objetivos, fundada en la habilidad de conducir a sus integrantes.
J .D. Mooney	Arte o técnica de dirigir e inspirar a los demás, con base en un producto y claro conocimiento de la naturaleza humana.
Peterson y Plowman	Técnica por medio de la cual se determinan, clarifican y realizan los propósitos y objetivos de un grupo humano en particular.
F. Tannenbaum	Empleo de la autoridad para organizar, dirigir y controlar subordinados responsables, con el fin de que todos los servicios que se presentan sean debidamente coordinados en el logro del fin de la empresa.
George Terry	Consiste en lograr un objetivo predeterminado mediante el esfuerzo ajeno

Fuente: Montero Montiel (2005, p. 15); Reyes Ponce (1992, pp. 2–3).

1.2. El inicio y evolución disciplinar de la administración

La administración nace directamente de las actividades comerciales e industriales de la segunda mitad del siglo XIX. En efecto, antes de ese periodo, la gestión moderna, como conjunto de principios y técnicas codificados[*sic*] es, según los historiadores de la administración, casi inexistente (Chanlat, 2002, p. 30).

Ante todo, hay que mencionar que el verdadero reconocimiento a la administración como actividad estructurada ocurre ante la aparición de la obra de Federick

Winslow Taylor¹, *Principios de la administración científica* que se publicó “en medio de una época marcada por la búsqueda de la eficiencia, la racionalidad, la organización del trabajo, la productividad y la ganancia” (Barba Álvarez, 2010, p. 17), preocupaciones principales de las plantas industriales de finales del siglo XIX y principios del siglo XX.

Así, tras realizar un recorrido histórico Barba Álvarez (2010) identifica dos periodos de hechos y aportaciones teóricas con las cuales se conforma la administración científica.

1.3. La administración industrial (1880-1910)

Aunque el reconocimiento es a partir de la obra de Taylor, el desarrollo administrativo tiene sus orígenes en la época que Barba Álvarez (2010, 2012) denomina *administración industrial*.² Esta se origina dentro de la llamada *primera revolución industrial* ocurrida entre 1750 y 1840 (Barrie Trinder, n.d.).

La *administración industrial* se genera ante la transición de los sistemas de producción utilizados en la época. Toda la producción en origen se realizaba en talleres artesanales, mismos que evolucionaron a talleres fabriles, y más adelante se convirtieron en fábricas industriales; con ello, los artesanos pasaron a ser obreros y solo algunos se convirtieron en supervisores de producción; así el

¹ Nacido en 1856 estudio leyes en Francia aunque no concluyó por motivos de salud, así que ingresa a los talleres de Midvale Steel Works donde trabajó de 1878 a 1889, su brillante desempeño lo lleva de peón a jefe de los talleres en solo 6 años. Tras estudiar ingeniería, en 1886 se integra a la Sociedad Americana de Ingenieros Mecánicos; en 1889 ingresa a Bethlehem Steel Works, donde realizó sus primeros experimentos (Montero Montiel, 2005).

² Concepto que se apega a la tradición ingenieril norteamericana que refiere “al conjunto de conocimientos previos a la administración científica de Taylor”, denominado también “administración sistemática” (Barba Álvarez, 2010, p. 29).

continuo desarrollo de habilidades de los artesanos, posteriormente obreros, y la necesidad de innovar los procesos de producción en búsqueda de la eficiencia, resultaron las principales preocupaciones fabriles.

Como ejemplo de lo anterior, están las aportaciones hechas para el control y elaboración de organigramas de Daniel C. McCallum en 1854, el diseño de métodos administrativos de Henry Towne en 1921, el desarrollo de la unidad de mando de Henry Metcalfe en 1885, el establecimiento de los principios de remuneración en 1901 y las gráficas de Gantt en 1910, ambas aportaciones realizadas por Henry L. Gantt, y finalmente el estudio de tiempos y movimientos de Frank y Lillian Gilberth en 1917; así algunas de estas contribuciones conformaron las bases de la administración para que posteriormente se desarrolle como disciplina, a nivel universitario, en 1881 con Joseph Wharton en un curso de administración de negocios (Barba Álvarez, 2010).

1.4. La organización científica del trabajo (1911-1960)

Es durante este periodo, según Urwick (1930), Wren & Bedeian (2009) que en las organizaciones obsesionadas por el problema de la producción, se sientan las bases para que los trabajadores obtengan un contrato que especifica el salario, otorgando certidumbre y seguridad a los empleados; con ello también surgen los primeros dirigentes asalariados, emergen las primeras escuelas de administración, se publican las primeras revistas y se conforman las primeras asociaciones nacionales e internacionales dedicadas a promover la gestión científica.

Es precisamente en Estados Unidos con las contribuciones emblemáticas de Frederick Winslow Taylor (1911, 1912) donde, las se sentaron las bases de una mejor administración, en donde existían, por un lado, mejores salarios para los empleados en condiciones de seguridad laboral mediante contratos plenamente establecidos; y por otro, costos bajos de producción, con etapas plenamente identificadas.

Barba Álvarez (2010, p. 18), lo expresa de la siguiente manera:

se dieron las condiciones más adecuadas para la concepción, difusión y experimentación de principios de administración aplicados a las empresas, así como el análisis de problemas comunes a las organizaciones resultado de su acelerado desarrollo, lo que hizo posible el desarrollo del pensamiento organizacional dominante.

Taylor (1911) utilizó la observación para desentrañar el conocimiento empírico de los obreros y realizó experimentos en los procesos laborales, en ellos utilizó el cronómetro como instrumento para analizar los movimientos que el obrero realiza durante sus labores, reglas de cálculo y otros instrumentos para economizar tiempo, introdujo la estandarización para las herramientas e instrucción de los trabajadores, y establece un régimen de salarios y compensaciones. Tras ello identificó cuatro elementos que, según él, constituían la esencia de la administración científica.

Tabla 2 Elementos identificados por Taylor para la Administración Científica

Elementos	Descripción
Primero	El desarrollo de la administración científica se logra con la instauración de reglas rígidas para cada movimiento de cada hombre, y la perfección y estandarización de todos los implementos y condiciones de trabajo.
Segundo	Una selección cuidadosa y subsecuente capacitación del empleado de primera clase, y la eliminación de todos aquellos quienes se nieguen, o no son aptos, para adoptar los mejores métodos.
Tercero	Juntar a los empleados de primera clase con la ciencia de su actividad, a través de constante ayuda y vigilancia, y otorgando un bono por trabajar rápido y hacer lo que se le diga.
Cuarto	Una equitativa división de la responsabilidad entre el empleado y la administración que a lo largo del día permanezca a su lado, ayudando, alentando y dando indicaciones.

Fuente: Elaboración propia con base en Frederick W. Taylor (1911).

A nivel organizacional propone que exista un departamento que analice y dirija las labores, mientras que los demás trabajadores ejecutan las labores y obedecen las ordenes, con estas acciones Taylor logra obtener el control del trabajo en la empresa.

Sin embargo, es importante mencionar que, aunque los trabajos de Taylor son considerados dentro de los más importantes, Henri Fayol³ hizo lo propio en Europa, pues desarrolló una teoría administrativa denominada empirismo; así las contribuciones, tanto de Taylor en América como de Fayol en Europa, les han valido para ser considerados los padres de la administración científica.

Henri Fayol comenzó su trabajo tras observar un problema organizacional, pues entre los diferentes jefes habían inconsistencias en la forma de tomar decisiones, así que a la manera de Claudio Bernard en las ciencias, introduce el método

³ Nacido en Estambul en 1841, estudió ingeniería civil de minas en la Escuela de Minas de Saint-Etienne, e ingreso a Commetry Fourchambault et Decazevill. Fue nombrado gerente de minas a los 25 años y a los 47 fue nombrado gerente general de la compañía.

experimental en la administración, logrando con ello, estructurar e instrumentalizar la labor administrativa, dando así origen al proceso administrativo (Montero Montiel, 2005).

Fayol logra identificar y definir las áreas funcionales que conforman las actividades que se realizan en una organización.

Tabla 3 Funciones de la organización identificadas por Fayol

Funciones	Descripción
Técnicas	El número, la variedad y la importancia de las operaciones técnicas; la circunstancia de que los productos de cualquier naturaleza (materiales, intelectuales, morales) salen generalmente de las manos del técnico; la enseñanza casi exclusivamente técnica de nuestras escuelas profesionales; las ventajas acordadas a los técnicos, todo contribuye a dar a la función técnica y en consecuencia, a la capacidad técnica.
Comerciales	La prosperidad de una empresa industrial depende frecuentemente de la función comercial tanto como de la función técnica; si el producto no circula se produce la ruina.
Financieras	Nada se hace sin su intervención. Se necesitan capitales para el pago de salarios al personal, para la adquisición de inmuebles, útiles y materias primas, para el pago de dividendos, para la realización de mejoras, para la constitución de reservas, etcétera.
De seguridad	Tiene la misión de proteger los bienes y las personas contra accidentes, tales como el robo, el incendio y la inundación; de evitar las huelgas, los atentados y, en general, todos los obstáculos de orden social que puedan comprometer la marcha y hasta la vida de la empresa.
Contables	Constituye el órgano de la vista en las empresas. Debe permitir conocer, en cualquier momento, dónde se está y a donde se va. Debe dar informes exactos, claros y precisos sobre la situación económica de una empresa.
Administrativas	No es un privilegio exclusivo ni una carga personal del jefe o de los dirigentes de la empresa, es una función que se reparte, como las otras funciones esenciales, entre la cabeza y los miembros del cuerpo social.

Fuente: Con base en Henri Fayol(1916).

Con los aportes de Taylor (1911, 1912) y Fayol (1916) la administración se encontraba en posibilidades de volverse universal, es decir, podía ser aplicada a cualquier labor productiva en cualquier lugar imaginable.

Sin embargo, la principal aportación de Fayol (1916, pp. 9–10) es ligar el concepto de mando a los demás elementos que ya se conocían como parte de la administración.

La previsión, la organización, la coordinación y el control forman parte, sin lugar a dudas, de la administración, de acuerdo con el concepto corriente de este término.

¿Es necesario incluir también entre ellas el mando? No es imprescindible; podría estudiárselo aparte. Sin embargo, me he decidido a incorporarlo a la administración por las siguientes razones:

1. El reclutamiento, la formación del personal y la constitución del cuerpo social, que son funciones a cargo de la administración, tienen una íntima relación con el mando.
2. La mayor parte de los principios del mando son principios de administración. Administración y mando tienen entre sí una relación muy estrecha. Desde el único punto de vista de la facilidad de su estudio existe interés en agrupar estas dos clases de operaciones.
3. Este agrupamiento tiene además la ventaja de dar origen a una función muy importante, digna de atraer y mantener la relación del público, al menos tanto como la función técnica.

Ilustración 1 Modelo del proceso administrativo de Fayol.

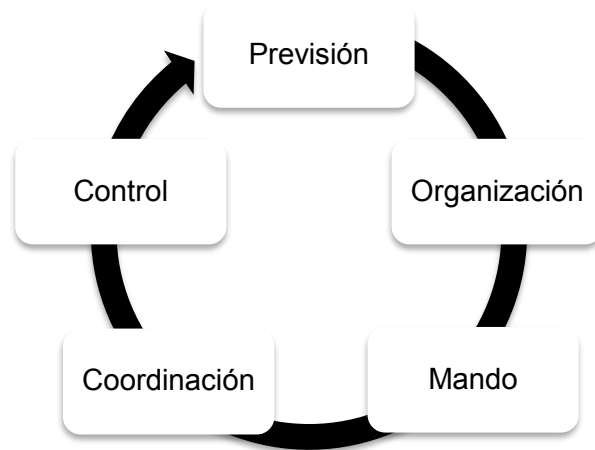

Fuente: Con base en Henri Fayol (1916).

Por lo mencionado hasta el momento, resulta fácil percibir que tanto las aportaciones realizadas por Taylor, como las de Fayol provienen de su amplia experiencia en el desempeño de labores administrativas en la industria de la época, entonces en este momento resulta adecuado mencionar que estas aportaciones son consideradas el *corpus* de la teoría administrativa; Hall (1983, p. 303) lo refiere expresa de la siguiente manera:

La *teoría administrativa*⁴ se origina[sic], en gran parte, en manos de administradores profesionales que han puesto sus experiencias sobre papel en beneficio de sus colegas. Los principales representantes de este enfoque son Fayol (1949), Urwick (1947), Gulik y Urwick (1937), Mooney y Reilly (1931) y Taylor (1911). ... Estos escritores ofrecen numerosas prescripciones sobre cómo deben ser las organizaciones para maximizar la productividad y la eficiencia.

⁴ Cursivas utilizadas en el texto de origen

De ahí que, siendo el registro de las experiencias profesionales, aunque diferentes en número, se puede considerar que la esencia de la aportaciones de cada uno se encuentran resumidos en los principios propuestos por Taylor.

Aquí resulta importante señalar que, en la aportación de Fayol se refiere que la flexibilidad es lo que debe permanecer ante todo proceso, pues considera que en la administración “no hay nada rígido, ni absoluto... todo es cuestión de medida” (Montero Montiel, 2005, p. 54).

Por tanto, los principios propuestos deben adaptarse a las necesidades y el administrador debe utilizarlos con mesura e inteligentemente con base en su experiencia, de tal manera que pueda evitar conflictos y malas interpretaciones.

Hay que tener en cuenta que durante las épocas identificadas por Barba Álvarez (2010), también existieron otras contribuciones relevantes; así las contribuciones de Taylor y Fayol, en conjunto con las contribuciones de Babbage, McCallum, Towne, Metcalfe y Gantt, entre otros (*véanse las Tablas*

Tabla 4, Simultáneamente y a la par de la aparición de estas contribuciones, también comienza una el surgimiento de un tradición estadounidense por sistematizar conocimientos que surgen tras aplicar técnicas y procedimientos administrativos en la industria de la época, así se generan comienzan a generarse espacios de reflexión y discusión que buscan la mejora de la práctica administrativa, ejemplo de ello son los artículos vinculados a la administración publicados en *Transaction of the American society of Mechanical Engineers* (Barba Álvarez, 2010), y en otros medios y foros.

Tabla 6, ¡Error! No se encuentra el origen de la referencia. y

Tabla 8), conforman los cimientos teóricos de la Administración.

Tabla 4 Los principios administrativos según Fayol

Principios	Descripción
División del Trabajo	Tiene por finalidad producir más y mejor con el mismo esfuerzo, y permite reducir el número de objetos sobre los cuáles deben aplicarse la atención y el esfuerzo.
Autoridad - Responsabilidad	Consiste en el derecho de mandar y el poder de hacerse obedecer, se integra con una autoridad legal, inherente a la función, y con la autoridad personal formada de inteligencia, saber, experiencia, de valor moral, aptitud de mando, de servicios prestados. La autoridad no se concibe sin la responsabilidad, es decir, sin una sanción – recompensa o penalidad- que acompaña al ejercicio del poder.
Disciplina	Consiste esencialmente en la obediencia, la asiduidad, la actividad, la presencia y los signos exteriores de respeto realizados conforme a las convenciones establecidas entre la empresa y sus agentes. Considera que los medios más eficaces para establecer y mantenerla son: Buenos jefes en todos los grados jerárquicos, convenios tan claros y equitativos como sea posible y, sanciones penales juiciosamente aplicadas.
Unidad de Mando	Para la ejecución de un acto cualquiera un agente sólo debe recibir órdenes de un jefe.
Unidad de dirección	Un solo jefe y un solo programa para un conjunto de operaciones que tienden al mismo fin. Es la condición necesaria de la unidad de acción, de la coordinación de fuerzas y de la convergencia de esfuerzos.
Subordinación de interés individual al bien común	En una empresa, el interés de un agente, o de un grupo de agentes, no debe prevalecer contra el interés de la empresa; que el interés de la familia debe privar ante el de uno de sus miembros y que el interés del Estado debe prevalecer al de un ciudadano o de un grupo de ciudadanos.
Remuneración	La remuneración del personal constituye el precio del servicio prestado. Debe ser equitativa y, en todo lo que sea posible, dar satisfacción a la vez al personal y a la empresa, al empleador y al empleado.
Centralización	Es un hecho del orden natural, consiste en que en todo organismo, animal o social, las sensaciones convergen hacia el cerebro o la dirección y en que de ésta o aquel parten las órdenes que ponen en movimiento todas las partes del organismo.
Jerarquía	Constituida por la serie de jefes que va desde la autoridad superior a los agentes inferiores. La vía jerárquica es el camino que siguen, pasando por todos los grados de la jerarquía, las comunicaciones que parten de la autoridad superior.

Fuente: Henri Fayol (1916).

Tabla 5 Los principios administrativos según Fayol (continuación)

Principios	Descripción
Orden	Es conocida la fórmula del orden material: Un lugar para cada cosa y cada cosa en su lugar. La fórmula del orden social es idéntica: Un lugar para cada persona y cada persona en su lugar.
Equidad	La justicia es la realización de los convenios establecidos. Pero los convenios no pueden prever todo; es necesario a menudo interpretarlos o suplir su insuficiencia. Para que el personal sea estimulado en el sentido de emplear en el ejercicio de sus funciones toda la buena voluntad y el sacrificio de que es capaz, hay que tratarlo con benevolencia; la equidad es el resultado de la combinación de la benevolencia con la justicia.
Estabilidad del personal	Un agente necesita tiempo para iniciarse en una función nueva y llegar a desempeñarla bien, admitiendo que esté dotado de las aptitudes necesarias. Si el agente es desplazado cuando apenas ha concluido el período de aprendizaje, o antes de que éste termine, no habrá tenido tiempo de rendir un trabajo apreciable.
Iniciativa	Una de las más vivas satisfacciones que puede experimentar el hombre inteligente es concebir un plan y asegurar su buen éxito; es también uno de los más poderosos estimulantes de la actividad humana.
La unión del personal	La armonía y la unión del personal de una empresa constituyen una gran fuerza para ella. En consecuencia, es indispensable realizar los esfuerzos tendientes a establecerlas.

Fuente: Henri Fayol (1916).

Simultáneamente y a la par de la aparición de estas contribuciones, también comienza una el surgimiento de un tradición estadounidense por sistematizar conocimientos que surgen tras aplicar técnicas y procedimientos administrativos en la industria de la época, así se generan comienzan a generarse espacios de reflexión y discusión que buscan la mejora de la práctica administrativa, ejemplo de ello son los artículos vinculados a la administración publicados en *Transaction of the American society of Mechanical Engineers* (Barba Álvarez, 2010), y en otros medios y foros.

Tabla 6 Contribuciones de Babbage, McCallum y Towne al desarrollo de la Administración.

Autor	Aportaciones en	Obras
Charles Babbage	Algunos principios mecánicos que regularan la aplicación de maquinaria al arte de la mano factura. Estudio numerosas operaciones en diferentes fábricas y talleres, observando la aplicación de tiempos, movimientos y la división del trabajo.	A letter to Sir Humphry Davy, bart. ... on the application of machinery to the purpose of calculating and printing mathematical tables (Babbage & Davy, 1822). On the economy of machinery and manufactures (1832). The exposition of 1851 ; or, Views of the industry, the science and the government of England (1851).
Daniel C. McCallum	Control del trabajo. Enfoque administrativo basado en sistemas, informes, sentido común y control. Descripción de puestos. Uso de organigrama para mostrar la estructura.	Inflexible Arched Truss Bridge (1859).
Henry Towne	Métodos administrativos y manuales de operación	A treatise of cranes (1883). The adjustment of wages to efficiency (Towne, Halsey, & Taylor, 1896). Locks and builders hardware A hand book for architects (1904). The fate of a famous picture (1904). The neutral line A plea for scientific regulation of the tariff (1909). For prevention of rail strikes (1916).

Fuente: Elaboración propia con base en Babbage (1832, 1851); Babbage & Davy (1822); y McCallum (1859); Towne (1883, 1904, 1909, 1916); Towne, Halsey, & Taylor (1896);

Tabla 7 Contribuciones de Metcalfe, Gantt y Hoxie al desarrollo de la Administración

Autor	Aportaciones en	Obras
Henry Metcalfe	Análisis de costos. Unidad de mando.	The cost of manufactures and the administration of workshops, public and private (1885). Dynamic administration; the collected papers of Mary Parker Follett (Follett, Urwick, & Metcalfe, 1942).
Henry L. Gantt	Organización laboral. Gráfica de Gantt, plan de remuneración capacitación de obreros y responsabilidad industrial.	Industrial leadership (1915) Organizing for work (1919a) Work, wages, and profits (1919b)
Robert F. Hoxie	Primer cuestionamiento al movimiento de la administración científica. Resolución Hoxie	Scientific management and labor (1915). Trade unionism in the United States (1921).

Fuente: Elaboración propia con base en Metcalfe (1885); Follett, Urwick, & Metcalfe (1942); Gantt (1915, 1919a, 1919b); y Hoxie (1915, 1921).

Tabla 8 Contribuciones de Frank Gilbreth & Lillian Gilbreth al desarrollo de la Administración

Autor	Aportaciones en	Obras
<p>Frank Bunker Gilbreth</p> <p>Lillian Moller Gilbreth</p>	<p>Estudio de movimientos, simplificación de trabajo, estándares de trabajo, planes de salarios e incentivos. Buscaba la “mejor forma” para realizar un trabajo. Inventaron el micrómetro, película ciclo gráfica y los therbligs (refinamiento de los 17 movimientos de manos).</p>	<p>Field system (1908). Bricklaying system.(1909). Practical talks on contracting, being reprints from the Contractor of valuable papers. (Hanson, Davison, Worden, & Gilbreth, 1910). Motion Study A method of increasing the efficiency of the workman (Gilbreth, 1911). Primer of scientific management (1912). Applied motion study; a collection of papers on the efficient method to industrial preparedness (Gilbreth & Gilbreth, 1917a). Western efficiency Society (Gilbreth & Gilbreth, 1917b). The engineer, the cripple and new education (Gilbreth & Gilbreth, 1917c). Fatigue study The elimination of humanity’s greatest unnecessary waste A first step in motion study. (Gilbreth & Gilbreth, 1918). Motion study for the handicapped (Gilbreth & Gilbreth, 1920). Measurement of the human factor in industry. In National Conference of the Scientific management course (Gilbreth & YMCA, 1980). Making good time: scientific management, the Gilbreths, photography and motion, Futurism (Mandel, Gilbreth, & Gilbreth, 1989).</p>

Fuente: Elaboración propia con base en Frank Gilbreth (1908, 1909, 1911, 1912); Hanson, Davison, Worden & Frank Gilbreth (1910); Frank Gilbreth & Lillian Gilbreth (1917a, 1917b, 1917c, 1918, 1920); Gilbreth & YMCA (1980); Mandel, Frank Gilbreth & Lillian Gilbreth (1989).

Tabla 9 Contribuciones de Urwick y Gulick al desarrollo de la Administración

Autor	Aportaciones en	Obras
Lindall Fownes Urwick	Diez principios de organización: finalidad, especialización, coordinación, autoridad, responsabilidad, definición, correspondencia, supervisión, equilibrio y continuidad. Liderazgo	<p>Factory organization.(Northcott, Urwick, Wardropper, & Sheldon, 1928).</p> <p>The meaning of rationalisation (1930).</p> <p>Management of tomorrow (1933).</p> <p>Dynamic administration; the collected papers of Mary Parker Follett (Follett, Urwick, & Metcalfe, 1942).</p> <p>The elements of administration (1944).</p> <p>Making of scientific management (Lyndall Fownes Urwick & Brech, 1945).</p> <p>Education for management; management subjects in technical and commercial colleges (Britain. & Urwick, 1947).</p> <p>Leadership and morale (1953).</p> <p>The load on top management can it be reduced (1954).</p> <p>The pattern of management (1956).</p> <p>The golden book of management; a historical record of the life and work of seventy pioneers (Lyndall Fownes Urwick & Management., 1956).</p> <p>Leadership in the twentieth century (1957).</p> <p>Personnel management in perspective; suggestions on the correct place of personnel activities in business organization (1959).</p> <p>Staff in organization (Dale & Urwick, 1960).</p> <p>The life and work of Elton Mayo (Lyndall F Urwick & Congress., 1960).</p>

Fuente: Elaboración propia con base en Urwick (1930, 1933, 1944, 1953, 1954, 1956, 1957, 1959); Northcott, Urwick, Wardropper, & Sheldon (1928); Follett, Urwick, & Metcalfe (1942); Urwick & Brech (1945); Britain. & Urwick (1947); Urwick & Management (1956); Dale & Urwick (1960); Urwick & Congress (1960).

Tabla 10 Contribuciones de Gulick al desarrollo de la administración

<p>Luther Halsey Gulick</p>	<p>Principios fundamentales de a: planificar, organizar, definir política de personal, dirigir, coordinar, informar y presupuestar. (P.O.S.D.C.O.R.B .: planning, organizing, staffing, directing, coordinating, reporting, budgeting).</p>	<p>Evolution of the budget in Massachusetts (1920). Modern government in a colonial city; a survey of the city government and finances of Williamsburg, Virginia (Gulick & Pollard, 1932). Administrative reflections from World War II (1948). A new American policy in China (1949). American forest policy (1951). Papers on the science of administration (Gulick & Urwick, 1954). The coming age of cities (1956). The metropolitan problem and American ideas; five lectures delivered on the William W. Cook (1962). Democracy and administration face the future: a lecture (1976).</p>
-----------------------------	---	---

Fuente: Elaboración propia con base en Gulick (1948, 1949, 1951, 1956, 1962, 1976); Gulick & Pollard (1932); Gulick & Urwick (1954).

De modo semejante a los autores señalados, Henry Ford realiza significativas aportaciones:

aunque es importante señalar que su obra no tiene una visión organizacional...desarrolla la mecanización de trabajo, eleva la intensidad, incrementa la separación entre trabajo manual y trabajo intelectual y enfrenta la tecnología con los trabajadores (Barba Álvarez, 2010, p. 22).

Así la administración le reconoce a Ford la adición de dos principios que complementan los principios de Taylor:

- a) Integración de los diferentes segmentos del proceso de trabajo a través de un sistema de guías y medios de mantenimiento que permitan el desplazamiento de las materias primas en proceso de transformación y su

conducción ante las máquinas herramientas (cadena de producción semiautomática).

b) Asignación de los obreros a puestos de trabajo cuyo emplazamiento está rigurosamente determinado por la configuración del sistema de máquinas. El obrero pierde totalmente el control sobre el ritmo de trabajo y su capacidad creativa sobre el producto (Barba Álvarez, 2010, p. 27).

Además, Ford haciendo caso a la política de sueldos de Taylor, establece el *Five dollars day*, es decir el doble del salario promedio que percibía el obrero de la industria automotriz, a cambio el obrero debe someterse al riguroso control no solo en la línea de montaje, sino hasta en sus hábitos sociales y de consumo.

Tabla 11 Aportaciones de Henry Ford al desarrollo de la Administración

Autor	Aportaciones en	Obras
Henry Ford	Organización del trabajo especializado y actividades repetitivas, masificación de los productos, cadena de montaje, producción en serie, masificación de la producción, reducción de la jornada laboral, incremento de salario, promotor de los primeros acuerdos entre empleados y administradores.	My life and work (Ford & Crowther, 1926a) Today and tomorrow (Ford & Crowther, 1926b). Edison as I know him (Ford & Crowther, 1930). Moving forward (Ford & Crowther, 1931). The only real security: an interview with Henry Ford (Ford & Crowther, 1936).

Fuente: Ford & Crowther (1926a, 1926b, 1930, 1931, 1936).

Así el excesivo control, parte del proceso planteado por Taylor, comienza a ser el límite administrativo de sus propuestas, pues cuando se elevó la producción de mercancías, “también se requerían condiciones sociales apropiadas para una circulación de mercancías en rápido aumento. Se presenta la imposibilidad de homogenizar los ciclos de movimiento” (Barba Álvarez, 2010, p. 27).

Entonces las consecuencias organizacionales se representarían con el surgimiento de enfermedades psicológicas en los empleados, fatiga nerviosa, aumento de accidentes, producción defectuosa y ausentismo fueron eventos cada vez más frecuentes en las organizaciones.

Finalmente entre los años 1967–1974 se conformó una “oposición de los obreros especializados frente a los jefes, al departamento de planeación y métodos, a los cronometradores, etc.” (Barba Álvarez, 2010, p. 28)

Sin embargo, a pesar que fue la oposición obrera se materializa durante los años sesenta, ya desde la segunda década del siglo XX habían esfuerzos serios por desarrollar estudios de la organización con metodología para conocer el motivo de descontento y malestar de los obreros de las industrias de la época.

Así se empieza a configura la teoría de la organización, específicamente a partir de los experimentos realizados en la planta Hawthorne de la Western Electric Company donde prevalecía el descontento de unos 30 mil obreros que empleaba la planta; inicialmente, los experimentos de la Hawthorne se realizaron desde una perspectiva mecanicista brindada por la ingeniería de la época, por lo que se

buscaba la correlación de aspectos como iluminación, temperatura, y humedad del lugar del trabajo con la fatiga del obrero (Mayo, 1945).

Tabla 12 Aportaciones de Elton Mayo al desarrollo de la Administración

Autor	Aportaciones en	Obras
Elton Mayo	Estudios sobre productividad y satisfacción laboral	China enters the machine age; a study of labor in Chinese war industry (Shih et al., 1944). The social problems of an industrial civilization (Mayo, 1945). The political problem of industrial civilization. I. The modernization of a primitive community (Mayo, 1947). The human problems of an industrial civilization (Mayo, 1963).

Fuente: Mayo (1945, 1947, 1963); Shih et al. (1944).

Así es como los experimentos de la Hawthorne también son considerados el punto de partida en el que otras disciplinas aparte de la ingeniería generan aportes a la industria, de ahí que poco a poco se hayan ido integrando diferentes perspectivas y que se exista interés para seguir realizando estudios administrativos con diferentes enfoques.

1.5. El surgimiento la Teoría de la Organización

Se define como teoría de la Organización al sustento teórico y metodológico de la Administración construido a partir de la problemática organizacional, así que elabora una serie de estrategias para resolverla conforme a una teoría, que en palabras de Barba Álvarez (2012, p. 6) es:

... una disciplina social que pretende dar una explicación, en el plano de la construcción conceptual, de los principios estructurantes y estructurales que asume la acción colectiva instituida, destacando, entre otros, la conformación de las estructuras –formales e informales-, su interrelación con contextos dinámicos, la complejidad de su determinación, y sus consecuencias tanto en el comportamiento humano como en la eficiencia lograda.

Por consiguiente, es partir de los experimentos comandados por Elton Mayo (1945), en la planta Hawthorne cuando comienza a construirse la Teoría de la Organización; en los resultados obtenidos de los experimentos realizados en Hawthorne, se demostraba que los obreros tenían motivaciones de algo más que solo un mejor salario; con ello, Elton Mayo era quién ponía los pilares para introducir las relaciones sociales como objeto de investigación en las organizaciones.

Originalmente designado como un estudio sobre el bienestar de los empleados en su trabajo, ha llegado a ser, clara y específicamente, sobre la

relación de grupos de trabajadores con la administración como uno de los problemas fundamentales de la industria a gran escala.

En efecto, este estudio fue el primero, que permite afirmar que la tercera mayor preocupación de la administración debe ser la organización de grupos de trabajo, es decir, el desarrollo y mantenimiento de la cooperación (Mayo, 1945, p. 84).

Si bien los experimentos de la Hawthorne son reconocidos como el punto de partida para la construcción de la Teoría de la Organización, no es el único evento que intervino en este proceso de construcción teórica.

Los años que median entre el final de la primera guerra mundial y el estallido de la crisis de 1929 fueron de amplio desarrollo para EE.UU. Tras el término de la primera guerra mundial, la economía norteamericana empezó a disfrutar de un liderazgo absoluto, ocupando un lugar en las finanzas mundiales. ... la gran beneficiaria de la guerra debido a su posición acreedora de gran parte de las deudas que los países aliados habían contraído con este país. ... De 1923 a 1929 el conjunto de la producción industrial de los EE.UU. aumentó en un 64% siendo especialmente reseñables los avances en ciertos sectores... el del acero cuyo aumento fue del 70%, el del petróleo con un aumento del 156% y el de los productos químicos con un 95%. ...la industria de bienes de consumo progresó al mismo ritmo: el símbolo era el automóvil, cuya producción, duplicada en 7 años alcanzó en 1929 los 5.300.000 vehículos. ... los salarios se elevaron

rápidamente, la capacidad adquisitiva aumentó, se instaló, en definitiva, el estilo de vida americano (*american way of life*) en el que creció considerablemente el consumo individual y en el que el optimismo parecía no tener fin. El liberalismo económico era extremo, el estado estaba ausente de cualquier intervención en los mercados (Serrano Segarra, 2010, pp. 113–114).

De manera semejante al crecimiento en la industria norteamericana, fue el crecimiento educativo, así que algunas de las facultades de las universidades de mayor prestigio se hacen fuertes y comienzan a:

reclamar para sí la responsabilidad de la formación de los administradores.... Sus emergentes departamentos de organización escolar (*educational administration*) plantean que esta formación debe ir más allá de los compendios de consejos expertos que proporcionaban los directivos jubilados de las industrias exitosas, a partir de una mezcla de sentido común y de eslóganes (López Yáñez, 2006, p. 3).

Con ello, según López Yáñez (2006, p. 3) se inicia “el *Movimiento de la teoría (theory Movement, o también New Movement)*”; por su lado English

... llama a este momento histórico el *punto de científicidad (pos: point of scientificity) [sic]* de la disciplina: allí es donde se empieza a reclamar un estatuto científico independiente y a establecer fronteras –necesariamente artificiales- con los campos afines.

Durante la época, coincidentemente se realiza el seminario *The Developmente of Theory in Educational Administration* cuyo propósito fue ser el parte aguas de la ciencia de la Administración; en este evento participaron A.W. Halpin, D.E. Griffiths y J.W. Getzels, quienes eran profesores de facultades de educación de universidades norteamericanas, además del sociólogo Talcott Parsons, autor de la teoría estructural funcionalista (López Yáñez, 2006).

Así, con pretensiones de convertirse en una ciencia, se adopta, según (López Yáñez, 2006 basado en Evers & Lakomski, Gergen y Joseph, English), la perspectiva positivista, por lo que era necesario:

1. Partir de que existe un mundo objetivo y que en el caso de la Administración, existe un objeto real llamado organización; esta puede ser conocida mediante procedimientos empíricos y solo lo que carece de ambigüedad debe ser objeto de observación científica; ya que las teorías científicas tratan fenómenos reales y estos deberán ser discernidos de lo que no es real.
2. Considerar que las hipótesis científicas deben ser expresadas en términos analíticos, sean matemáticos o lógicos; estas deben ser sometidas a validación por observación o mediante la experiencia, porque las teorías científicas se rigen por el método hipotético-deductivo, así que debe integrar la búsqueda de principios generales en los cuales puedan ser incluidos otros presupuestos más particulares y concretos.
3. En el discurso de la organización deberán prevalecer los aspectos positivistas sobre los aspectos normativos; al respecto vale la pena

señalar que según Park (citado en López Yáñez, 2006), Simon pensaba que los valores no pueden ser incluidos en la teoría de la organización, ya que no podían ser declarados como verdaderos o falsos; por su parte, Griffiths opinaba que la teoría de la organización debe tener como límite proposiciones factuales si es que tenían aspiraciones en donde prevaleciera la ciencia.

4. El orden constituye el problema principal de las organizaciones. Este deberá conseguirse a través del diseño racional arquitectónico, siempre considerando normas y funciones, así los procesos deberán ser racionales al igual que la toma de decisiones; con ello, la organización podrá ser capaz de aspirar a la eficacia de la mejor manera posible, por tanto, la toma de decisiones no se politiza y queda supeditada al funcionalismo, así la adaptación al entorno se logra de una sola manera posible.
5. Los agentes racionales constituyen la unidad básica de la organización, por tanto, las tareas que se realizan deben estar organizadas y deben ser previamente planeadas, durante su ejecución la dirección debe realizarse considerando que los empleados tendrán un comportamiento predecible y fiable, brindando garantía de condiciones y siempre buscando la producción eficaz; entonces, la estructura de la organización sirve para integrar y coordinar las funciones de los agentes racionales y estos deben realizar lo propio para alcanzar los objetivos de la organización.
6. El lenguaje es la herramienta que utiliza el agente racional para escenificar sus observaciones reales sobre el mundo, así una de las

funciones de los empleados y de los grupos de trabajo en la organización es generar datos fieles que permitan la toma racional de decisiones. Al respecto Gergen & Joseph (citados en López Yáñez, 2006, p. 5) señalan que el énfasis en la combinación de “racionalidad, empirismo y lenguaje como representación, abre la puerta a una fuerte división del trabajo, a la especialización y a la jerarquía en el seno de las organizaciones.

7. Administración es un concepto genérico aplicable a todas las organizaciones.
8. El progreso deberá ser tomado como consecuente e inevitable de la acción racional fundamentada en el conocimiento científico, son las organizaciones el medio que facilitan el progreso social, ya que ordenan la acción colectiva para lograr cada vez mayor prosperidad.

Con todo lo anterior, resulta fácil comprender que la mirada convencional que proporciona la Administración es una mirada heredada, en la que se deja ver a la organización como un ente que reproduce el *statu quo*, que es un sistema armónico, que carece de historia, y que es un lugar en donde las relaciones y acciones de poder están autorizadas y excusadas en la estructura (Zey-Ferrell citado en Ramírez Martínez, Vargas Larios, & De la Rosa Alburquerque, 2011).

De ahí que en la Administración de cualquier organización se definan “un conjunto de prácticas y actividades fundadas sobre cierto número de principios que apuntan a una finalidad económica” (Chanlat, 2002, p. 29), prácticas en las que también se designan procesos y actores que realizan las funciones, inclusive también refiere a

una intensión científica en donde “las consideraciones técnicas y económicas prevalecen ampliamente sobre los demás aspectos” (Chanlat, 2002, p. 30).

Siendo así, se torna claro que la teoría de la organización propone un marco de cientificidad que pone ante todo la eficacia económica, y una llamada objetividad fundamentada en los aspectos cuantitativos de la organización.

1.6. El paulatino reconocimiento de aspectos sociales y subjetivos en la administración

Con la búsqueda de cientificidad por parte de la Administración, viene a su vez, un reconocimiento por parte de las ciencias sociales; siendo así, Chanlat (2002, p. 33) considera que la administración “es una sub-disciplina de las ciencias sociales... pues, por definición, la gestión es una actividad social”, pero señala que en contraste a la búsqueda de eficacia, razón presente desde los orígenes de la administración, las ciencias sociales buscan comprender las conductas humanas y por tanto, la administración contiene en su esencia científica una práctica social.

Prueba de lo anterior, es el mismo trabajo de Taylor, pues con el proceso de observación y registro minucioso de tareas realizadas por los obreros, pudo racionalizar las actividades realizadas en los talleres de producción, y en consecuencia la administración adquirió con el paso del tiempo, el reconocimiento de cientificidad reclamado; pero también generó consecuencias sociales, pues la racionalización del trabajo también permitió mejorar los salarios de los obreros y subsecuentemente las condiciones sociales; ello a pesar de la prevalencia de una concepción puramente mecánica y operacional del trabajo.

Al respecto, Herbert Simon sentencia en la publicación de *The New Science of Management Decision* en el año 1960.

Charles Babbage y Frederic Taylor debieron ser miembros, retroactivamente de asociaciones científicas de investigación operacional... Ninguna frontera significativa puede en lo sucesivo estar trazada entre la investigación operacional y la gestión científica, o entre la gestión científica y las ciencias de la administración (Chanlat, 2002, p. 36).

Por otra parte, también Fayol, como lo deja entrever Simon, colabora para hacer más estrecha la relación de la eficacia propuesta en la administración científica con la dinámica social, en particular al proponer que la flexibilización debe permanecer en todos sus principios administrativos; aún más, esa relación se aprecia más estrecha cuando en sus postulados se privilegia la comunicación verbal sobre cualquier otra forma de comunicación organizacional.

Es así es como se incorporan a la Administración, hipótesis creadas previamente en otros campos disciplinares “tales como la Teoría de Grafos, el Sicoanálisis, la Escuela de la Regulación y la Sociología de las Organizaciones” (Barba Álvarez, 2012, p. 7).

Tras ello, Chanlat (2002) reconoce la existencia de una evidente relación, que paulatinamente fueron creando la base para que otras disciplinas aplicadas de la época, tales como la Psicología Industrial, la Psicología Social y la Sociología Industrial, se integraran al estudio de las organizaciones.

Con ello, las investigaciones se tornaron en las siguientes direcciones:

1. La comprensión de las relaciones entre la dinámica social de la fábrica y la de la comunidad local, con los trabajos de la escuela de Chicago llevados a cabo por Warner y Low;
2. Los efectos de la vida en grupo sobre los individuos, con los estudios socio métricos de Moreno y los de Lewin basados en la dinámica de los grupos;
3. La búsqueda de factores asociados al desempeño y a la motivación de los grupos, con los trabajos del equipo reunido alrededor de Likert en la Universidad de Michigan; y
4. La optimización de los rendimientos individuales a partir de los aportes de la psicología industrial (Chanlat, 2002, p. 37).

Por consiguiente, viene una continua incorporación al *corpus* del conocimiento administrativo, que en términos de importancia es similar al conocimiento que se agregó a la identificada Administración Industrial, consolidando así a la llamada Administración científica. Parece que con ello, comenzaba una nueva tradición administrativa, en donde los nuevos estudiosos de la administración incorporan paulatinamente sus preocupaciones por los aspectos humanos o subjetivos necesarios para asegurar un aumento de la productividad en la organización y para dar explicación acerca de los fenómenos sociales que se iban identificando en la organización.

Tal es el caso de la llamada Sociología de las Organizaciones, que implica una especialización sociológica inspirada en autores como Durkheim, Marx y Weber,

esta considera a la organización como totalidad y busca comprender los fenómenos sociales en amplitud, siendo esta la característica principal que le distingue de las demás (Barba Álvarez, 2012).

Otra perspectiva que analiza a la organización de una manera ortodoxa, es el Análisis Organizacional conformado con las perspectivas de Merton, Mayntz y Gouldner, en donde conciben a la organización como “un sistema social con estructuras específicas y metas cuyos actos son más o menos racionales y más o menos coherentes” (Barba Álvarez, 2012, p. 4).

Las perspectivas mencionadas por Barba Álvarez (2012), reflejan serios esfuerzos de los estudiosos de las organizaciones para argumentar que los problemas motivacionales, morales, o de clima organizacional, tienen que ver con la satisfacción, con el comportamiento que asumen los grupos, con los sentimientos y los valores adoptados por los individuos, estos aspectos son cuestionados para pasar a ser una especie de herramientas utilizadas para asegurar un equilibrio entre individuo y organización, y consecuentemente mejorar la productividad y eficacia; así el conjunto de estas perspectivas, novedosas para la época, utilizadas en la Administración, esto constituye según Chanlat (2002), la Teoría del Comportamiento.

En el mismo sentido multifocal, con el que se fue construyendo la cientificidad de la Administración Jeffrey Pfeffer (2000), reconoce que existen diferentes enfoques para el estudio de la organización y aunque siempre, los seres humanos hemos estado rodeados de ellas, puesto que:

Vivimos en un mundo de organizaciones. Prácticamente todos nosotros nacemos en una organización –un hospital- y una dependencia gubernamental ratifica nuestra misma existencia, expidiendo un acta que certifica nuestro nacimiento (Pfeffer, 2000, p. 1).

Para él, la evolución que ha tenido la sociedad ha venido generando más protagonismo organizacional cada día, pues hasta hace poco menos de un siglo, que las organizaciones han desembocado en ejercer más influencia en la vida de las personas. Cada día y con mayor frecuencia las organizaciones son acusadas de ser “la causa de muchos de los males que aquejan a la sociedad contemporánea” (Scott citado en Pfeffer, 2000, p. 2), con ello, se ha vuelto normal que muchas situaciones que afectan a los individuos y a sus grupos sean originadas en las decisiones tomadas en las organizaciones.

El hecho de que buena parte de nuestro bienestar social y material y de nuestra propia vida estén inextricablemente unidos a las organizaciones implica que es importante comprender como funcionan y de qué modo analizarlas. Como Stern y Barley han sostenido, es relevante estudiar “la manera en que las organizaciones afectan los sistemas sociales en los que están arraigadas” (Pfeffer, 2000, p. 2).

Como consecuencia, Pfeffer (2000, pp. 2–3) piensa que la interdisciplinariedad ha sido una de las llaves para entender a las organizaciones, sobre todo para alcanzar a comprender:

- a) el efecto de las organizaciones sociales en el comportamiento y las actitudes de los individuos que las forman;
- b) los efectos de las características y los actos individuales en la organización, con énfasis especial en la eficacia e, incluso, la posibilidad de la influencia de individuos poderosos (por ejemplo, mediante el liderazgo en los sistemas organizacionales;
- c) el desempeño, éxito y supervivencia de las organizaciones;
- d) los efectos recíprocos de los entornos, incluidos los ambientes de recursos y tareas, políticos y culturales, en las organizaciones, y viceversa, y
- e) las inquietudes respecto de la epistemología y los métodos que apuntalan la investigación de cada uno de estos temas.

Hasta el momento, hemos apreciado la evolución que ha tenido la administración a lo largo del tiempo y también se han identificado temporalidades caracterizadas por la publicación de trabajos e investigaciones, con ello, se ha dejado más a la vista la adición de nuevos enfoques teóricos, tampoco debemos dejar de mencionar que han sido identificadas las razones por las cuales la administración adquirió el estatus de científicidad y las principales preocupaciones en el estudio de las organizaciones; sin embargo y como lo reconoce el mismo Jeffrey Pfeffer (2000, p. 3):

Como tal, el estudio de la organización es amplio tanto en el ámbito teórico como en el enfoque empírico. Por ejemplo, las teorías y conclusiones socio-psicológicas pertinentes a las cuestiones antes mencionadas parecerían ser

un sub-campo, y además posiblemente pequeño, dentro del dominio de los estudios de la organización (Pfeffer, 2000, p. 3)

Siendo así, en el siguiente apartado se muestran algunos esfuerzos que han realizado para clarificar las difusas fronteras que separan a la Teoría de la organización con los Estudios Organizacionales.

1.7. Surgen los Estudios Organizacionales

Para Barba Álvarez (2012, p. 6), el Análisis Organizacional representa los ánimos expresados en las investigaciones organizacionales para “sobrepasar las limitaciones inherentes de la Teoría de la Organización en tanto expresión de autosuficiencia de un fenómeno no confinado a su mera ubicación física”; así incorporando la espacialidad y la temporalidad, el Análisis Organizacional busca, a través de la reflexión, comprender aquellos fenómenos sociales que se presentan en las diferentes realidades organizacionales.

Así tras la incorporación de nuevos componentes o esferas de análisis, pero siempre tomando como base algunos aspectos contemplados en la Teoría de la Organización, los Estudios Organizacionales se presentan como “un campo de conocimiento de las ciencias sociales de reciente formación” (Barba Álvarez, 2012, p. 7).

En este punto hay que rescatar las razones por la cuales los Estudios Organizacionales obtienen este reconocimiento referido por Barba Álvarez, mismo

que es aceptado por una buena parte de la comunidad que se dedica al estudio de las organizaciones.

Un hecho fundamental es identificado por Atkinson (citado en Clegg & Hardy, 1999), quien menciona que entre los investigadores y usuarios de la Teoría de la Organización surgió una inquietud, pues tras el surgimiento de la Teoría de la Organización, hace más o menos cuatro décadas, han sido pocas las modificaciones ontológicas que ha tenido, pues siempre ha mantenido una tendencia hacia el funcionalismo; así, tras el paso del tiempo se ha ido conformando como ortodoxa y fue haciendo a un lado aquellas hipótesis que se originan a partir del conflicto, la falta de consenso y las razones de poder en las organizaciones.

En esta mencionada ortodoxia funcionalista, el concepto clave se origina en la concepción de que la organización es un sistema que es funcionalmente eficaz, siempre y cuando en ella se logren los objetivos explícitos, previamente y formalmente definidos, mediante decisiones racionales, así la gestión se reduce a definir y alcanzar objetivos y metas; y la tarea del investigador consiste en recabar datos sobre la forma en que funciona la organización, específicamente de datos que puedan reflejar el cumplimiento de las metas y su mantenimiento a lo largo del tiempo.

Tras ello, el método de investigación utilizado es consistente al modelo utilizado en la ciencia normal, así la realidad organizacional se expresa en el diseño de investigación con datos cuantitativos que facilitan la validación, la fiabilidad y su

reproducción en otras organizaciones; por tanto, la construcción del conocimiento empírico es a partir de un número limitado de supuestos teóricos.

Más adelante, con la publicación titulada *La Teoría de las Organizaciones*, realizada en Gran Bretaña, David Silverman aparece con una nueva manera de interpretar a las organizaciones, esta visión confronta al funcionalismo y le da papel protagónico a los agentes, restando importancia a la visión de sistemas; así la epistemología que brinda el construccionismo social se opone a la determinista, la comprensión a través de la interpretación del accionar de los agentes se opone a la explicación simplista formulada a partir del principio *causa-efecto*; sobre todo, le da acceso a la pluralidad interpretativa evitando la singularidad en sintonía con las metas organizacionales (Clegg & Hardy, 1999).

Por otra parte, en los Estados Unidos la obra de Karl Weick denominada *La Psicología de la Organización* pone en el centro de atención a los procesos que se llevan a cabo en la organización, mismos a los que más adelante se le incorporan las bases del pensamiento marxista con los textos sobre el trabajo realizados por Harry Braverman. Así es como la resistencia, el poder y los conflictos sociales son tomados en trabajos posteriores para realizar múltiples interpretaciones sobre los fenómenos organizacionales, en la

Tabla 13 se puede observar algunos de los autores que comenzaron a desarrollar sus obras con otras perspectivas diferente a la funcionalista.

Tabla 13 Autores con perspectivas diferentes a la funcionalista, principalmente a través del conflicto, poder y resistencia

Año	Autores	Obras
1974	Harry Braverman	Labor and Monopoly Capital: The Degradation or work in the Twentieth Century.
1979	Michael Burawoy	Manufacturing Consent: Changes in the Labor Process Under Monopoly Capitalism.
1980	Steward Clegg y David Dunkerley	Organization, Class and Control.
1982	Judith Warren Littler	Norms of Collegiality and Experimentation: Workplace Conditions of School Success.
1990	David Knights y Hugh Wilmott	Labour process theory.

Fuente: Con base en Clegg & Hardy (1999).

Posterior a la visión de Harry Braverman, Burrell y Morgan ⁵ (2005), dan pertinencia al análisis organizacional dentro de los diferentes paradigmas sociológicos, por tanto, los diferentes y nuevos enfoques adquieren sentido explicativo y representan una oportunidad legítima para otorgar explicaciones sobre los fenómenos organizacionales.

Junto a esta inquietud de los investigadores organizacionales de la época, se presentó *el postmodernismo* como un cambio significativo en el pensamiento político y social del momento que mostraban su antipatía al *modernismo* y al *estructuralismo*; esta modificación al raciocinio socio-político-cultural exaltó el uso de perspectivas anti dualistas, cuestionadoras de los textos, que otorgan al lenguaje la capacidad de generar una perspectiva de la verdad.

En consecuencia las prácticas postmodernistas consideran que la gran narrativa utilizada en el modernismo, es un conjunto de historias, no es la historia en sí

⁵ La obra de Burrell y Morgan sale en 1979, su éxito ha ocasionado que haya sido reimpresso en diferentes ocasiones.

misma, así que es necesario atender, aquellas especificidades fragmentadas en donde los relatos de la vida cotidiana adquieren importancia, por tanto el objeto de estudio, sea un sujeto o la organización, se acepta con tributos culturales e históricamente variables (Clegg & Hardy, 1999).

De la misma manera en la que se reconoce la particularidad del objeto de estudio, también se reconoce que el investigador no escapa de esta situación, pues en su labor investigativa este presenta intereses que se fueron cultivando a través de su posición social, historias en particular de la que ha sido parte, y formación intelectual (Alvesson & Deetz, 1999).

Admitiendo lo descrito por Alvesson, es posible encontrar a través de los Estudios Organizacionales una cantidad de posturas que corresponden al mismo número de investigadores y estudiosos de las organizaciones, mismas que en conjunto pueden proyectar una realidad que tiende a involucrar un sin fin de elementos en los estudios que son realizados en las organizaciones, aspirando a mostrar una realidad que pretende conservar la complejidad en la que se desenvuelven estas organizaciones.

Así es como Clegg & Hardy (1999) proponen que los Estudios Organizacionales sean algo parecido a una serie de conversaciones, en particular entre los investigadores de las organizaciones, cuyos estudios ayuden a constituir teóricamente a las organizaciones a través de la propuesta, de sus términos, paradigmas, métodos, hipótesis, y de las diferentes que se deriven de las conversaciones que se realicen, entre las cuales también se debe dar cabida a las

diferentes concepciones de *la organización* como discurso teórico, proceso social, situaciones intermedias en sí mismas, y de posiciones incluyentes ó antagónicas que reflejen la igualdad o la diferencia entre concepciones.

Por ello es que en la concepción de los Estudios Organizacionales se tienen las siguientes premisas:

1. Las organizaciones con objetos empíricos en donde cada investigador tiene diferentes apreciaciones sobre las reglas o límites que se utilizan constantemente en la organización, y es sobre su particular apreciación que el mismo investigador construye diferentes límites y acotaciones para su investigación; por ello, su apreciación sobre alguna situación puede significar mucho para una comunidad en particular que sea correspondiente con sus apreciaciones, o puede significar nada para una comunidad, inclusive a pesar de que dichas apreciaciones hayan surgido de la descripción de la vida organizacional en la que sus miembros se encuentren.
2. Que en el papel de investigadores de las organizaciones, los sujetos son partícipes de la amplia gama de interpretaciones posibles y que somos conscientes de las afectaciones que Alvesson & Deetz (1999) refieren, es decir, los trabajos van a tomar el camino que nosotros como investigadores queramos representar, así mientras unos investigadores se promulgan a favor de utilizar en sus investigaciones aspectos como la formalización, estandarización o la rutina otros pueden optar por mostrar la participación de la cultura, la competencia o la institucionalización.

De manera semejante a la concepción que Clegg & Hardy (1999) tienen sobre los Estudios Organizacionales, Luis Montaña Hirose (2011b) define a los Estudios Organizacionales con la ayuda de una metáfora, pues expresa que estos son como “un cruce de caminos en donde convergen diferentes perspectivas e intereses investigativos que se tienen sobre la organización”.

Esta definición se fundamenta en que la organización funge como un:

...espacio social complejo... donde se entre cruzan diversas lógicas de acción... múltiples actores que propugnan por diversos proyectos sociales y, por lo tanto, distintas interpretaciones del sentido institucional, reflejando intereses particulares, pero también ilusiones, fantasías y angustias... (Montaña Hirose, 2004b, p. 5).

Que además de multiplicar sus propias funciones y representaciones:

...es a la vez un lugar donde se negocian aspiraciones sociales, se construyen identidades, se combaten fantasmas, se produce conocimiento y, entre otros, se lucha por recursos y estatus. Las fronteras –físicas y legales-, los objetivos y estructuras formales, los reglamentos, los organigramas y los planes representan sólo la parte visible de la organización; su verdadero significado reside en ámbitos no perceptibles a primera vista, fuera del conocimiento cotidiano que nos brinda la experiencia (Montaña Hirose, 2004b, p. 5).

Y que la organización puede asumir diferentes modalidades institucionales escuela, hospital, municipio, federación, etcétera, que por lo regular presenta tendencias al isomorfismo que se propaga con mayor facilidad mediante la implementación en la organización de procesos de calidad, eficiencia y productividad, razón por la cual se incorporan disputas por la necesidad de conservar su identidad que dieron origen a su creación (Montaño Hirose, 2004b).

Con estos tres razonamientos sobre la organización, Montaño Hirose (2004b, p. 5) identifica que pueden presentarse múltiples controversias⁶ y acredita la apertura epistemológica que caracteriza a los Estudios Organizacionales, pues en los estudios que se realizan en la organización, no hay una disciplina que posea la capacidad de asumir una directriz de aproximación ontológica exclusiva, para abordarlo se requiere de la concurrencia de diversas miradas; se trata de un proyecto de naturaleza necesariamente interdisciplinaria”.

En el mismo sentido y a partir de los postulados de Clegg & Hardy (1999), otros investigadores han conceptualizado que los Estudios Organizaciones es como:

una seria flojamente acoplada de saberes encaminados a la comprensión – y en su caso a la transformación- tanto de fenómenos multifacéticos generados en y alrededor de las organizaciones, como proceso de organización generados en la realidad social (Ramírez Martínez et al., 2011, p. 45).

⁶ Mismas que poseen un alto grado de subjetividad y que se pueden presentar en algún momento de la vida de la organización, entre otras destaca las controversias entre la tradición y modernidad, el contexto y la estrategia, el poder y la armonía, la eficiencia y la eficacia, la racionalidad y la afectividad.

Al respecto, no se omite mencionar que aquellos saberes a los que se refieren los autores se encuentran su fundamento en diversas disciplinas, que son acotados conforme a la naturaleza del fenómeno organizacional que se pretende estudiar (Ramírez Martínez et al., 2011).

1.8. La necesidad de diferenciar los Estudios Organizacionales de la Administración

Una de las actividades que realiza el investigador es difundir los procesos interpretativos que utiliza en la aproximación al objeto de estudio, con ello también elige lo que pretende estudiar de las organizaciones y busca de cualquier manera válida y posible demostrar lo que piensa y la manera en la que lo piensa, penosamente esta actividad que necesariamente se realiza en la investigación, representa una limitante para la pretensión de complejidad que se quiera captar en las organizaciones.

Así lo exponen Clegg & Hardy (1999), cuando mencionan que la presentación del resultado de nuestra investigación, a través de cualquier dispositivo, siempre implica una elección sobre los aspectos de la organización queremos presentar y sobre la manera en la que la vamos a presentar.

Con seguridad, alcanzar la representación que se pretende sobre la organización, enaltece la labor del investigador, situación que contribuye a fortalecer el lado narcisista del individuo, pues se desplaza con ciertos privilegios teóricos y dialécticos, pero al mismo tiempo, estos términos de representación son también formas de no ver y de ignorar otras formas de conversar, y por consiguiente no

permite reconocer otros atributos posibles que se encuentran en las organizaciones.

No obstante y admitiendo que la postura de Pfeffer (citado en Clegg & Hardy, 1999) puede en parte ser adecuada, porque el consenso paradigmático y epistemológico permite una comunicación más dinámica entre pares académicos, promoviendo así el desarrollo del conocimiento; también propaga la reducción de perspectivas y promueve ignorar características que seguramente forman parte de la realidad social de la organización.

Así los autores que se inclinan por los Estudios Organizaciones, donde se presentan aspectos de las organizaciones con diferentes visiones epistemológicas, paradigmas, métodos y medios, están dispuestos a la interacción recíproca mediante conversaciones organizadas, en revistas, redes y congresos, por mencionar algunos medios, para mostrar de una manera que tiende a la complejidad, los aspectos empíricos de las organizaciones.

En oposición, se encuentran otros investigadores que se cobijan en la propuesta de Pfeffer (citado en Clegg & Hardy, 1999), que prefieren mantener una posición reduccionista, donde las conversaciones formales implican limitarse a trabajar en base a conocimientos disciplinares, como pueden ser los aspectos de comercialización, investigación y desarrollo de mercados y productos, innovación y gestión, por mencionar algunos.

De hecho, tales conversaciones y sus prácticas asociadas, organizan el contexto organizacional como si fuese un terreno en disputa, así los planteamientos se

configuran mediante el uso de escenas de acción de una variable y reacción del sujeto de investigación, como si fuese una simple traducción-transición de intereses de una parte hacia otra, en donde el objeto de investigación esta constituido por generación espontánea. Así, junto a lo anterior y metafóricamente, los Estudios Organizacionales son como la ley de Biogénesis de Luis Pasteur, para la Administración; a pesar de lo dicho, los Estudios Organizacionales no descartan el uso de la teoría de la organización, por el contrario, la utilizan para fundamentar y posteriormente alcanzar la explicación que tiende a considerar la complejidad que contextualiza a la organización.

En los Estudios Organizacionales se privilegia, la reflexión, la comprensión del fenómeno organizacional, las especialidades de los investigadores sirven únicamente como diferentes puntos de vista en la misma conversación; el proceso de aproximación que se utiliza implica identificar, lo subversivo, lo intersubjetivo, el conflicto, el proceso social, las practicas locales específicas, los simbolismos incrustados en la lengua, en la cultura, en el género; en consecuencia ontológicamente pretenden el accionar social (Barba Álvarez, 2012; Clegg & Hardy, 1999; Ibarra Colado & Montaña Hirose, 1992; Magallón Diez, 2004; Medina, 2010; Mendoza Molina, 2011; Montaña Hirose, 2004b, 2011b; Ramírez Martínez et al., 2011; Redón Cobián & Montaña Hirose, 2004).

Entonces, los Estudios Organizacionales respetan la posición ontológica que asumen aquellos investigadores que se resguardan en la pretensión anteriormente mencionada de Pfeffer, inclusive se considera que es necesario representar de manera más clara la difusa frontera que les separan de la Administración,

buscando el acusado orden y respectivo avance del conocimiento aludido por Pfeffer; así el trabajo que se realiza en sus investigaciones son incluyentes, no excluyentes a pesar del costo que esto genere, pues resulta común, al menos en América Latina, que esta posición incluyente no sea del todo recíproca y compartida por parte de los investigadores que prefieren el pragmatismo tradicional de la Administración; así que como lo insinúa Clegg & Hardy (1999), en los Estudios Organizacionales no hay solución satisfactoria que permita la salvedad de los paradigmas, pues en ellos la base de la teoría utilizada se vuelve más vulnerable a la crítica.

Ramírez Martínez et al. (2011, p. 35) lo resume de la siguiente manera:

Los Estudios Organizacionales a diferencia de la Administración, intentan revelar la vida organizada que no puede ser contenida en indicadores sino al contrario, expresa y reconoce su compleja naturaleza... buscan reivindicar y revalorizar al hombre en la organización, así como su importante papel en la construcción de la realidad social. Rescata las características humanas de ese hombre extraviado en la maquinaria organizacional; no mira con desconfianza su actuación, sino encuentra en él la fuente de verdad sobre las organizaciones.

1.9. Las perspectivas cultivadas en los Estudios Organizacionales

En las diferentes perspectivas de estudio utilizadas en los Estudios Organizacionales, podemos encontrar una amplia variedad de valores, supuestos y enfoques paradigmáticos; en las diversas construcciones teóricas y metodológicas, se pueden observar que en unos estudios se conservan los aspectos tradicionales de la administración y tratan de protegerse de los nuevos enfoques alternativos (cuyo ejemplo es el trabajo de Ibarra Colado & Montaña Hirose, 1992; Rosas Castro, 2006); otros intentan pasar de una tradición y pretenden una evolución (veánse los trabajos de Domènec, 1991; Magallón Diez, 2004; Montaña Hirose, 2004a), pero dicha evolución aún conserva tintes tradicionales; y otros se presentan como atrevidas alternativas para estudiar a las organizaciones (como las propuestas de Ayús Reyes & Mendoza Molina, 1999; Espinosa & Zarur, 2012; Latour, 2008).

En los Estudios Organizacionales se celebra tal diversidad, con ello los límites entre una y las otras perspectivas no están determinados, y como se dijo anteriormente, no hay solución alguna satisfactoria; por ello, la capacidad de asombro de los investigadores debe ser requisito fundamental, ellos deben notar que en el ambiente de la organización *hay cosas que hacen que se puedan hacer otras cosas*, en las cuales rara vez se tiene el control sobre ellas, y por tanto deben estar dispuestos a afrontar las consecuencias de la complejidad.

Por ello es que ante la búsqueda de caminos de estructuración, y del continuo desarrollo disciplinar administrativo, debieron y deben seguirse presentando

alternativas de tal manera que respondan a las exigencias globales y complejas contemporáneas de las organizaciones, junto con ello, también deben conservar la multiplicidad de aspectos implicados en la organización (Muñoz Grisales, 2011), así el desarrollo y evolución de la administración va con la inclusión de los aspectos que en algún momento generaron inquietud en las empresas. Como ejemplo tenemos las diferentes derivaciones investigativas que se generaron a partir de los resultados obtenidos por Elton Mayo en el experimento de la planta Hawthorne de la Western Electric Company, cuya importancia e influencia, al menos para américa latina, se mantiene vigente hasta nuestros días.

Sin embargo, tal apertura y diversidad también encuentra desventaja, para comprender mejor esto, se considera necesario recurrir a la advertencia que realiza Jeffrey Pfeffer (2000, p. 259) realiza sobre los nuevos rumbos en el desarrollo de la teoría que sustenta a los estudios que se realizan en las organizaciones.

En primer lugar, hay materias que se desechan del campo, aun cuando son de relevancia en el entorno y plantean algunos desafíos interesantes a ciertas corrientes que conforman la teoría de la organización.

Aquí Pfeffer destaca a manera de áreas de oportunidad la naturaleza y las fronteras de la organización que están en constante cambio, las relaciones laborales, la distribución del tamaño organizacional, los cambios en la autonomía

gerencial, la demografía organizacional que se torna cambiante por la composición de la fuerza laboral y por la interiorización organizacional, y los grados de desigualdad, y en consecuencia:

...hay numerosas áreas en el que modelos importantes de comportamiento hacen pronósticos antagonistas y en las que los partidarios de los diversos modelos propenden a hablar sin entenderse, haciendo caso omiso de puntos de vista discrepantes y desestiman indicios contradictorios, debates acerca de la “fertilización cruzada” interdisciplinaria (Pfeffer, 2000, p. 259).

En segundo lugar, está el problema de diversidad, la creciente diferenciación y el surgimiento profuso de teorías, conceptos y métodos, mediante los cuales los Estudios Organizacionales se hacen más amplios, incorporando ideas de todas las disciplinas, que parecieran ser útiles de momento.

El tercero, la idea existente entre la comunidad académica de que tanto la fragmentación, como la omisión “son consecuencia de la evolución y localización específicas de los estudios de la organización” (Pfeffer, 2000, p. 260).

En pocas palabras Pfeffer (2000), dice que ante la cantidad de disciplinas que intervienen en la los Estudios Organizacionales, no hay una que se muestre como la dirigente. Así que identifica que hay ideas que deben considerarse en la formulación de teórica (*véase la Tabla 14 y continuación*).

Tabla 14 Avisos e ideas en el estudio de las organizaciones

Aviso	Descripción de ideas
Relación peligrosa con la economía	<p>La mayor parte de nosotros no tomamos la ideas de la teoría física con demasiada frecuencia para entender a las organizaciones, pero la tentación de depender de los modelos económicos racionales de decisión y el comportamiento organizacional, sin importar su capacidad de aportar ideas novedosas o de producir pronósticos empíricamente válidos, sigue siendo atractiva.</p>
	<p>Quienes propugnan por un enfoque económico en el análisis organizacional han exhibido la disposición, incluso la impaciencia, a abordar temas que tradicionalmente han pertenecido al ámbito de los psicólogos, sociólogos y eruditos de las organizaciones, es decir temas como la estructura organizacional y la estructuración y los efectos de los premios e incentivos.</p>
	<p>Muchos de los que propugnan por los modelos económicos son explícitos en su punto de vista de que esta modalidad de análisis tiene el objetivo de reemplazar, en lugar de complementar otras formas de análisis organizacional.</p>
	<p>La verdad no necesariamente triunfará, puesto que la propia verdad se determina socialmente. O la mejor perspectiva ofrecida hasta la fecha está determinada no por cierta prueba empírica inequívoca, sino más bien por cualquier teoría o perspectiva que logre el mayor apoyo social a su definición de la verdad y la realidad organizacional.</p>
Novedades y modas pasajeras	<p>Los estudios de la organización, en virtud de la falta de sustento fuerte en una disciplina o en los fenómenos, son susceptibles de quedar atrapados por las modas pasajeras y las novedades. “Los estudios de la organización siguen los índices de popularidad y responden no sólo a las modas académicas, sino también a los caprichos y las debilidades de charlatanes académicos y a las definiciones problemáticas de los ejecutivos de las corporaciones” (Zald, 1993 citado en Pfeffer, 2000).</p>
	<p>Seguir las novedades y la moda sin cierto sentido de una agenda de investigación ocasiona problemas en el desarrollo del campo de estudio, “hasta el punto en que las tendencias en la teoría de la organización reflejan las del discurso administrativo general, nuestros esfuerzos tal vez no sean acumulativos ni reveladores. En vez de ello, a la larga, el tenor de nuestras teorías posiblemente no representará nada más que una pieza pequeña en el enorme engranaje socioeconómico sobre el cual nadie tiene control” (Barley y Kunda, 1992 citado en Pfeffer, 2000).</p>
	<p>Probablemente sería más benéfico para los estudios de la organización dedicar más tiempo a confrontar datos y fenómenos a la fascinación por lo nuevo, lo elegante o lo oscuro, “el nivel actual de pluralismo en la teoría organizacional estadounidense es excesivo y plantea varios problemas de incoherencia, falta de acumulación, cinismo, propensión a las modas y desesperación respecto de que algo de valor duradero pueda lograrse... por tanto, los estudiosos de la organización deberían intentar hacer aportaciones singulares a su disciplina” (Donalson, 1995 en Pfeffer, 2000).</p>

Fuente: Jeffrey Pfeffer (2000).

**Tabla 15 Avisos e ideas en el estudio de las organizaciones
(continuación)**

Aviso	Descripción de ideas
Orientación hacia los fenómenos	<p>La función de la teoría en las ciencias organizacionales es problemática, hay discrepancias considerables respecto de lo que la teoría es o debería ser. Existe incluso la duda de si la teoría es útil. “Ciertos investigadores prominentes han dado razones en contra de la formulación de teorías... Ante todo, el campo necesita narraciones más descriptivas de la vida organizacional” (Sutton y Staw, 1995 citado en Pfeffer, 2000);</p>
	<p>Las descripciones abundantes en detalles, escritura que en ocasiones es indistinguible de la literatura o de la elaboración de informes, son necesarias para formular una teoría sólida con el tiempo (Van Maanen, 1989 citado en Pfeffer, 2000)</p>
	<p>Algunos estudiosos de las organizaciones abogan por el desarrollo y la comprobación de la teoría con base en los principios que fundamentan las ciencias naturales y sociales. Sacks (1984 citado en Pfeffer, 2000), insistió en la importancia de los métodos susceptibles de reproducirse y que podrían transferirse a otros: “Cuando empecé a hacer investigaciones... supuse que la sociología no podría considerarse una verdadera ciencia a menos que fuera capaz de estudiar los detalles de acontecimientos reales, manejarlos formalmente y, en primera instancia, ser informativa respecto de éstos de la manera directa en que las ciencias primitivas tienden a ser informativas, es decir, que cualquier persona pueda comprobar que lo que se dice es así”.</p>
	<p>Una manera de avanzar por el laberinto intrincado de teorías diferentes y de evaluar las que se presentan consiste en preguntarse hasta que punto cada teoría o perspectiva está relacionada con un fenómeno organizacional, específico e importante, y coadyuva a comprender dicho fenómeno.</p>
	<p>Las perspectivas teóricas que no se han orientado mucho hacia los fenómenos se han visto en aprietos como consecuencia de ello. Por ejemplo, la economía empieza a menudo con un fenómeno –por ejemplo, la difusión de la estructura multidivisional, el predominio de los perfiles salariales basados en la antigüedad-, pero no investiga la causa del fenómeno porque presupone la causa: la eficiencia.</p>
Diseño físico y Organizacional	<p>El diseño sigue siendo una preocupación esencial en las organizaciones, y las cuestiones relativas al diseño tienen mucho que les recomienda como métodos relevantes de análisis y comprensión de las organizaciones. Por tanto, el desarrollo de una perspectiva del diseño, definido en términos generales, sería provechosa para promover el análisis organizacional.</p>
	<p>Los libros y los cursos sobre las organizaciones por lo general omiten el análisis del diseño de los ambientes de trabajo o de los efectos del diseño físico en el comportamiento organizacional, aun cuando es evidente que “los escenarios físicos proporcionan el contexto de la conducta” (Hatch, 1987 en Pfeffer, 2000).</p>
	<p>Los estudios de la organización a menudo están cautivados con la teoría o, por lo menos, con la apariencia de la teoría. La consideración del medio ambiente físico es congruente con el énfasis en los fenómenos, que podría ser útil para ahondar en la comprensión de las organizaciones.</p>

Fuente: Jeffrey Pfeffer (2000).

Por tanto, y considerando que las organizaciones son “entidades sociales caracterizadas por estructuras demográficas, relacionales y físicas” (Mirvis, 1981 citado en Pfeffer, 2000, p. 260); Pfeffer considera que la oportunidad se encuentra en realizar investigación orientada hacia fenómenos, relacionados a manera de profundizar en la multiplicidad de ideas y conceptos, en las redes de contactos y relaciones sociales, en la demografía organizacional y el diseño físico de las organizaciones; sin dejar de lado la proliferación paradigmática.

Así, en consecuencia de lo que sucede en Inglaterra y Estados Unidos bajo esa corriente cultivada, y que se reconoce en esos territorios como Estudios Organizacionales, también se genera un impacto en la investigación que se realiza sobre las organizaciones en América latina; Montañó Hirose (citado en Naime, 2004, p. 42) lo refiere de la siguiente manera:

el [*sic*] análisis organizacional en los países de América Latina se apega generalmente a los lineamientos de la interpretación racional formal realizados por autores de los países industrializados, tradicionalmente Estados Unidos. De esta manera quedan encasilladas, peyorativamente, las características de las formaciones sociales con racionalidades sustantivas diferentes.

Entonces Naime (2004, p. 48), percibe que los trabajos realizados bajo la sombra de los Estudios Organizacionales en América Latina han tenido prácticamente tres características:

- a) Una falta de reflexión a través de preguntas básicas y simples que permitan definir un campo de estudio original que aproveche el conocimiento universal en la materia.
- b) Se ha privilegiado el trabajo teórico, así como la aplicación de paradigmas y modelos desarrollados en otras latitudes, abandonando un campo de estudio que la realidad misma plantea como muy rico y diverso.
- c) Se ha pensado nuestra realidad a través de los ojos de otros, de integraciones culturales históricamente diferentes y en donde las relaciones de poder, liderazgos, procedimientos y modos de ser, son diferentes.

Es decir, la mayoría de los trabajos realizados ubican como objeto de estudio situaciones determinadas y no el fenómeno que genera la situación; que durante el proceso investigativo los investigadores reducen la complejidad del contexto, y trasladan metodologías, procedimientos e inclusive temas que son importantes en otros países, y que quizás no tengan tanta relevancia en Latinoamérica; aunque tampoco se puede negar la existencia de trabajos que han sido realizados bajo perspectivas novedosas como pudiese ser en la etnografía o el análisis del discurso.

Por tanto, el señalamiento de Naime (2004) debe ser considerado como una extensión de las oportunidades identificada por Pfeffer (2000) para realizar investigación más pertinentes con las organizaciones de América Latina.

Entonces y frente a lo anterior, es necesario que aquellos estudiosos de las organizaciones estén dispuestos a correr riesgos y establecer prácticas teóricas

que reflejen aspectos particulares de las organizaciones latinoamericanas, así lo insinuó Montaña Hirose (2011a), cuando le cuestionaban sobre los retos y temas que habría que enfrentar en el estudio de las Organizaciones; Montaña Hirose identifica que en la actualidad hay temas que tienen mayor prevalencia de subjetividad, así temas como la envidia entre los sujetos que conforman a las organizaciones generan importantes conflictos, que a su vez generan consecuencias cuantificables y objetivas en la productividad o finanzas de las organizaciones.

Ahora, hay que tener en cuenta que el señalamiento de Montaña Hirose es consecuencia del cumulo de experiencia personal y general, generado en los Estudios Organizacionales; prueba de ello es que con varios años de anterioridad, Montaña Hirose (2004a) identificó que en México eran siete los enfoques utilizados por las investigaciones realizadas; seguramente en aquella época no se hacía evidente que existiera una carencia de enfoques, pues en la diversidad identificada se incluyen el histórico, el económico, el sociológico, el político, el público, el administrativo y el organizacional.

Así que tras revisar la información utilizada en aquel momento, salta a la vista que la oportunidad se encontraba en el tipo de organización en donde se realizaba el estudio, pues la mayoría de las investigaciones se realizaban, por razones que no detalla, en la pequeña empresa y las universidades.

Tabla 16 Enfoques utilizados en el estudio de las organizaciones en México

Enfoque	Objetos de estudio	Aspectos relevantes abordados	Aspectos metodológicos
Histórico	Grandes empresas Movimiento obrero	Figuras centrales. Condiciones de surgimiento, conformación y desarrollo de las organizaciones. Entorno social.	Fuentes primarias de archivo
Económico	Grandes empresas Pequeñas empresas. Maquiladoras. Regiones económicas. Grupos económicos. Bloques regionales y mundiales. Sindicatos. Empresas.	Modernización económica. Estrategias de adaptación. Tecnología productiva. Alianzas estratégicas. Globalización e internacionalización. Subcontratación.	Fuentes secundarias. Encuestas.
Sociológico	Grandes empresas. Organismos empresariales	Cultura obrera. Género. Efectos de la tecnología. Conflicto y poder. Mercados de trabajo. Género.	Entrevistas no directivas.
Político	Empresa pública. Municipio. Administración central.	Flexibilidad productiva. Participación en la vida política nacional. Grupos de interés.	Fuentes hemerográficas. Entrevistas
Público	Empresa pública. Municipio. Administración central	Cambios recientes en la estructura administrativa estatal. Modelos pos burocráticos.	Entrevistas. Recopilación de información de fuentes secundarias.
Administrativo	Gran empresa. Pequeña empresa.	Eficiencia. Calidad. Cambio organizacional. Estrategias corporativas. Participación de los trabajadores.	Encuestas por cuestionarios. Análisis documental
Organizacional	Universidad. Pequeña empresa. Gran empresa. Empresa pública. Municipio.	Cultura organizacional. Comportamiento estratégico e informal de los individuos. Poder y conflicto. Toma de decisiones. Recopilación de modelos organizacionales. Estructuras organizativas.	Entrevistas. Análisis documental.

Fuente: Tomado de Montaña Hirose (2004a).

Tabla 17 Organización y disciplinas para su aproximación

Tipo de organización	Aproximación disciplinaria	Caracterización general
Gran empresa	Historia	La organización posee un pasado y un contexto. Éstos influyen de manera importante en sus posibilidades y rumbos de desarrollo.
	Economía	La organización constituye un sistema de transformaciones productivas que responde de manera sensible a los cambios del modelo económico.
	Administración	La organización es un sistema que puede modificarse de acuerdo con un conjunto de técnicas y modelos desarrollados en los países industrializados. La empresa privada representa un paradigma de eficiencia no fácilmente verificable en la realidad.
	Sociología del trabajo	La organización es un espacio social donde se reúnen actores con valores e intereses distintos, surgiendo necesariamente el conflicto y el poder. Es también un espacio de reelaboración cultural.
Pequeña empresa	Economía	Es un conjunto relativamente homogéneo – diferenciado por sectores y ramas- que mediante la aplicación de políticas de desarrollo puede desarrollarse.
	Administración	Objeto poco atendido. Se le considera a menudo como un estadio tardío de desarrollo.
	Estudios Organizacionales	La pequeña empresa es un espacio de socialización, sensible a los efectos de la cultura. Unidad poco estructurada donde imperan las relaciones de orden in- formal.
Grupos empresariales	Economía	Conjunto de actores que tienden a concentrar el capital mediante acciones estratégicas.
	Ciencia política	Conjunto de organizaciones que constituyen un actor con poder para determinar algunos de los rumbos fundamentales de la sociedad.
Municipios	Administración pública	Unidades políticas que buscan incorporar la eficiencia y la calidad como forma esencial de superar la crisis de legitimidad. Conjunto de actores que construyen estrategias de acuerdo con intereses políticos.
Agencias estatales	Administración pública	Organizaciones heterogéneas del Estado, caracteriza- das por esquemas de tipo burocrático, con alta resistencia al cambio y proclives al clientelismo.

Fuente: Tomado de Montaña Hirose (2004a).

**Tabla 18 Organización y disciplinas para su aproximación
(continuación)**

Tipo de organización	Aproximación disciplinaria	Caracterización general
Universidades	Estudios Organizacionales	Instituciones sensibles al cambio económico y social que han sufrido transformaciones radicales en el corto plazo. Incorporación creciente de la ideología empresarial. Alta diversidad de formas estructurales.
Sindicatos	Sociología del trabajo	Los sindicatos oficiales --corporativismo-- representan formas de organización caducas que no atienden los problemas de los trabajadores. Enfrentamientos constantes e incapacidad para dar respuesta a los nuevos procesos de trabajo inducidos por las tecnologías de punta.

Fuente: Tomado de Montaña Hirose (2004a).

Por otro lado, González y Pérez Camacho (2013) durante el planteamiento de una agenda de investigación para el estudio de la organización, identifican siete corrientes de investigación, de las cuáles, solo en cuatro propone algunos problemas organizacionales que han de ser abordados mediante los Estudios Organizacionales.

Tabla 19 Corrientes y problemas de estudio en las organizaciones

Corriente de estudio	Problemas organizacionales
Cultura en las organizaciones	Conciencia colectiva. Falta de confianza. Indiferencia en la participación. Inexistencia de identidad organizacional. Ideología fragmentada. Inexistencia de trabajo e equipo. No existe una promoción de cultura organizacional.
Poder en las organizaciones	Diversidad de intereses. Politización. Fuentes de poder
Nuevo institucionalismo	Tradicción asociativa. Oportunismo. Marcos legales ineficientes para la acción.
Organizaciones posmodernas	Diversificación de actividades. Reestructuración organizacional.
Ecología organizacional	El autor no menciona los problemas que se puedan abordar en estas corrientes
Aprendizaje y conocimiento	
Cambio en la organización	

Fuente: González y Pérez Camacho (2013).

Pero también resaltan, que los Estudios Organizacionales brindan la posibilidad de realizar estudios mediante metodologías como la etnografía, las historias de vida, la deconstrucción y la genealogía, mismas que permiten al investigador percibir el sentido humano y social que se encuentra en los fenómenos identificados en la organización sin dejar de lado el económico (González & Pérez Camacho, 2013).

En otra perspectiva, en el trabajo desarrollado por Ramírez Martínez et al (2011), se muestran las líneas de investigación y/o escuelas de los Estudios Organizacionales.

Tabla 20 Conocimiento generado en los Estudios Organizacionales

Líneas de investigación y/o escuelas	
Cultura en y alrededor de las organizaciones	Poder en y alrededor de las organizaciones
Transferencia de modelos organizacionales	Ambigüedad e incertidumbre en las organizaciones
Aprendizaje y conocimiento en las organizaciones	Nuevo institucionalismo (económico, sociológico y político)
Ecología Organizacional	Psicoanálisis en las organizaciones
Identidad organizacional	Antropología de las organizaciones
Análisis postmoderno	Análisis Estratégico
Cambio organizacional	

Fuente: Tomado de Ramírez Martínez et al. (2011).

Además ilustra las diferentes posibilidades epistemológicas utilizadas por los Estudios Organizacionales a partir de la teoría de la organización y de la administración, generada a comienzos de siglo.

Ilustración 2 La Administración y la Teoría de la Organización como sustento teórico de los Estudios Organizacionales

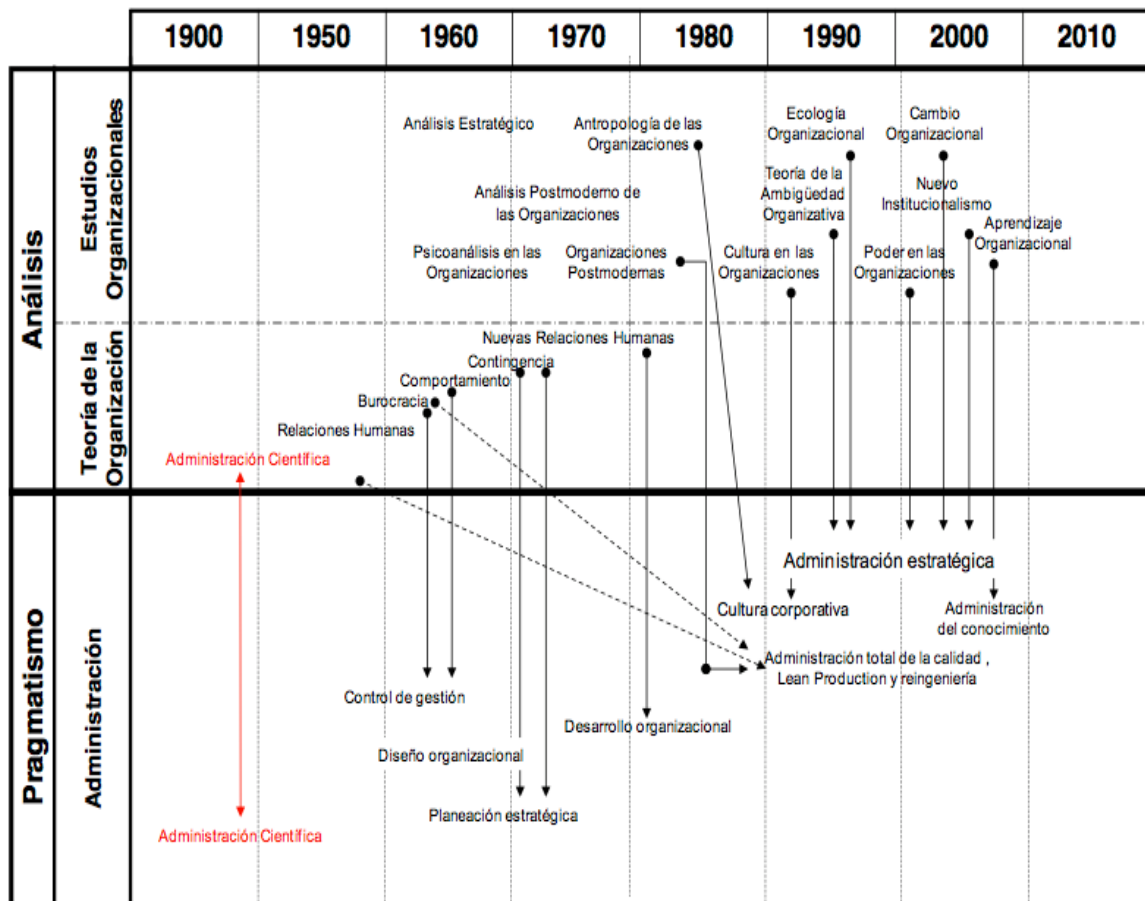

Fuente: Tomado de Ramírez Martínez et al. (2011).

Visto todo lo anterior, se puede apreciar la diversidad de opciones epistémicas para realizar estudios en las organizaciones y para comprender las diferentes formas de organización.

Ante lo anterior, hay que mencionar que estas perspectivas mencionadas, y otras que se encuentran en desarrollo, también pueden ser consideradas como parte de una corriente denominada Critical Management Studies, en donde se abordan temas que atañen a la teoría y aplicación de la administración, pero cuestionando la sabiduría que proporcionan la teoría clásica administrativa.

En el banasto de los Critical Management Studies, caben todas las epistemologías que teóricamente sean menos radicales con metodologías que ayuden a re-pensar y a seguir desarrollando la teoría y la práctica de la administración.

Alvesson y Willmott (2003), señalan que una parte importante del cuerpo teórico que se utiliza en los Critical Management Studies, proviene de la Teoría Crítica, pero no necesariamente es la epistemología que domina; incluso se puede considerar como un movimiento inclusive y plural en donde las aproximaciones críticas no ortodoxas.

Estas se toman como fundamento para establecer un proceso de análisis utilizando la variedad que se encuentra presente en la teoría crítica y otras aproximaciones que utilizan la deconstrucción o que comparten fronteras teóricas con los movimientos sociales contemporáneos.

1.10. Reseña del capítulo

En este capítulo se ha realizado un breve recorrido que va desde los orígenes de la Administración hasta desembocar en los Estudios organizacionales, aunque muestra de manera muy breve la construcción inteligible de la Administración, no repara en los detalles que corresponden a cada una de las escuelas que se han ido generando con el paso de tiempo en la Administración; en cambio, favorece el proceso de evolución y se muestran así algunas condiciones específicas que fueron claves para el surgimiento de los Estudios Organizacionales.

Al final hemos dado cuenta sobre las áreas de oportunidad y del rumbo que han tomado algunas investigaciones desde las múltiples perspectivas que se han reconocido desde los Estudios Organizacionales.

En este punto es necesario mencionar que con este trabajo de tesis, se inician los trabajos de construcción en una nueva línea dentro de los Estudios Organizacionales; pues se piensa que sería conveniente retomar la acción social organizada⁷ como objeto de estudio en un marco de fenómenos que ocurren en la sociedad, en donde convergen diferentes organizaciones, todas de diferente naturaleza.

De tal manera, al aceptar que la acción social organizada representa nuestro objeto de estudio, se pueden abordar fenómenos que dada su naturaleza y complejidad resultan difícil de interpretar; así es posible investigar sobre desastres,

⁷ Aspecto que básicamente constituye el siguiente capítulo.

en cualquiera de sus modalidades; organizaciones que interactúan en escenarios de estos desastres o de conflictos sociales.

Estos escenarios han representado un reto para la investigación, pues resulta complicado abordarlos desde una perspectiva que se encuentra dissociada por la manera en la que se organizan los campos disciplinares, así durante la interpretación de los resultados los aspectos que tienen convergencia con situaciones sociales son seccionados ya que no corresponden a las epistemologías utilizadas, conforme a la formación científica del investigador.

Por ejemplo, resulta común que el efecto de erosión sobre las costas es analizado desde la perspectiva de la termodinámica, como campo del conocimiento procedente de la física y que estudia la acción mecánica de las diferentes formas de energía; sin embargo, este estudio deja de lado las consecuencias sociales que se generan en las poblaciones afectadas; es más muestra que las consecuencias físicas y visibles se encuentran dissociadas de las consecuencias sociales e invisibles del fenómeno.

Por tanto, se propone que mediante la acción social organizada, se puedan comprender los problemas que se generan por la falta de un espacio físico que poco a poco va siendo ocupado por el agua de mar, y realizar planteamientos que sean mejor recibidos por todos los actores inmersos en el problema.

Consecuentemente las soluciones propuestas hacen planteamientos que mejoran los problemas desde la mayor parte de las perspectivas de los actores participantes; ya que dichas soluciones están construidas conforme a la

contextualización que aspira a mostrar todos los actores que intervienen en el fenómeno de erosión en playas de uso turístico.

Adicionalmente al poder de interpretación que se genera tras adoptar como objeto de estudio a la acción social organizada, en este capítulo se ha dado el argumento para poder establecer una diferenciación entre la Administración y los Estudios Organizacionales.

Tras esta diferenciación, puede resultar más sencillo apreciar que los Estudios Organizacionales son un complemento de la Administración, pues incorporan nuevas corrientes teóricas y consecuentemente posiciones epistemológicas.

Sin duda, esto puede seguir generando nuevos debates, mismos que deberán enfrentarse para aceptar la crítica y después ser retomados en nuevas oportunidades, con nuevos argumentos; y así continuar con el proceso de construcción teórica en donde la Administración admite cierta diferenciación con los Estudios Organizacionales, pero sin deslindarse.

Con lo anterior, se busca sobre todo la reflexión y se admite la lentitud de este proceso, también se advierte que existe mucho camino por recorrer, mientras nos queda seguir trabajando en el desarrollo teórico y comprender con una posición sumamente respetuosa, el pragmatismo imperante de algunos pares académicos que se ubican en la Administración y que no están dispuestos a escuchar, pero tampoco a argumentar respecto a esta diferenciación.

Capítulo 2

En este capítulo y bajo el ánimo de poder participar en la creación y aceptación de una nueva línea que sea reconocida bajo el esquema que presenta Ramírez Martínez et al. (2011), abordamos el concepto de acción social de una manera amplia, primeramente se muestra la definición de Gallino (2005), y posteriormente los argumentos teóricos entre Max Weber (1996), Talcott Parsons (1951) y Salvador Lissarrague (1951); después se muestra que el construccionismo es el paradigma de conocimiento adecuado para abordar el accionar social como objeto de estudio, y que es a través del lenguaje, como los sujetos tienen manera, durante su accionar social, de construir asociaciones entre los diferentes actores participantes en la evolución de un fenómeno social (Latour, 2008).

Esta revisión de conceptos teóricos resulta fundamental para que le quede claro al lector como se construye la Teoría del Actor-Red, misma que ha de ser utilizada para desarrollar esta tesis de investigación.

Así el recorrido teórico que se fundamenta en la concepción filosófica de Descartes, permite al lector apreciar cómo fue la construcción inteligible del concepto, y cómo su racionalización teórica faculta para que el concepto pueda ser utilizado en los fines que persiguen diferentes perspectivas, sean funcionalistas, teológicas, antropológicas, humanistas, psicológicas o sociológicas.

Vale la pena mencionar que en el caso de esta investigación, el concepto de acción social obedece básicamente a una perspectiva sociológica.

Sobre todo, este trabajo de tesis busca evidenciar la complejidad del fenómeno de playa y mostrar en este mismo entorno, las relaciones organizacionales que desde otras posiciones teóricas se pueden apreciar como enmarañadas; sin embargo, la formación de organizaciones obedecen al orden del accionar social de los actores que intervienen al atender la afectación de sus intereses, provocadas por la erosión de playa.

Por tanto, en la primera parte del capítulo, se realiza la revisión de la construcción inteligible del concepto de acción social, se acentúa en diferenciar entre lo psicológico y social, aspectos que se clarifican en la tabla 16; ya que principalmente son las perspectivas bajo las cuales la Administración ha evolucionado como ciencia.

En el medio del capítulo se expone al construccionismo como paradigma en la que se acuña esta investigación, pues con su principal característica, una postura ontológica flotante entre el constructivismo - constructivismo social y la individualidad – colectividad, permite mantener una postura que conserva el accionar social de los actores que intervienen en el fenómeno.

En el final del capítulo, ya cuando se ha apropiado de la posición heterogénea sobre el origen o conformación de los actores que brinda el construccionismo, el lector puede percatarse que el lenguaje es el dispositivo que le permite observar la acción social organizada y consecuentemente la conformación de las relaciones organizacionales ante el fenómeno de erosión de playa.

1.11. Referentes Teóricos

Una vez que hemos dejado en claro que son los Estudios Organizacionales, sus principales diferencias con la Administración, resaltando la apertura epistemológica que permiten, y las diferentes perspectivas que han sido más utilizadas por los investigadores en el estudio de las organizaciones, hacemos caso de las recomendaciones vertidas por Clegg & Hardy, Montaña Hirose y Pfeffer (1999; 2011a; 2000) para hacer una abstracción ontológica y concebir a la organización como un elemento que se presenta no solo en las empresas, sino es parte del accionar social del hombre, es decir no solo para su actividad económica sino en cualquiera de los fenómenos que se presentan a lo largo de su vida (González & Pérez Camacho, 2013).

1.12. La Acción Social

La historia del hombre se ha caracterizado por “dar cuenta, entender y explicar los fenómenos inherentes al mundo que se desenvuelve al interior de lo social” (Flores Guerrero, 1997, p. 135), pruebas de ello, podrían ser las incursiones de etnógrafos e historiadores para estudiar sociedades, inclusive antes de que la sociología estuviera constituida en una disciplina (Lutz, 2010).

Un ejemplo ilustrativo es el de Ibn Jaldún, erudito árabe del siglo XIV quien en sus *Prolegómenos de la historia*, formuló tres conceptos de la acción social: *omran [sic]* que significa civilizar, poblar, y que también se refiere a una sociabilidad natural de origen divino; su antónimo *siasa [sic]* que remite a una sociabilidad regulada y administrada mediante el ejercicio de la razón,

y el concepto de *asabiya [sic]* que se refiere a la fuerza simbólica, social y bélica de un linaje; fuerza que puede incrementarse o disminuir según las acciones de los miembros del clan (Lutz, 2010, p. 200).

Otros ejemplos podrían ser cualquiera de las consideraciones socio-políticas asociadas al ejercicio de actos de gobierno, autoridad o poder, que son característicos de nuestra sociedad y que buscan ser explicadas a través de la interpretación del sentido que lleva la acción social; es decir, la orientación de la transformación de la sociedad que según Ibn Jaldún, “dependía del valor ideológico de la causa que la origina” (Lutz, 2010, p. 200).

Como sea, hay que aludir que cualquiera de las consideraciones posibles, siempre representan, por un lado, una abundante riqueza informativa capaz de generar diversas explicaciones; pero por otro, figuran como una dificultad para poner en manifiesto la comprensión, sea de una sola posición, de varias semejantes, o de un cuerpo teórico que nos permita argumentar a favor del entendimiento.

Para Flores Guerrero (1997), el concepto de acción social no logra esquivar esta dificultad, pues puede argumentarse desde puntos restrictivos, normativos o teleológicos aunque en realidad siempre mantenga su origen antropológico.

Así que admitiendo el señalamiento de Flores Guerrero, se considera necesario aducir sobre el origen racional de la acción; para ello, R. Echeverría (2005), recurre a la filosofía, y encuentra específicamente en la alocución de Descartes

realizada durante el siglo XVII, que está es considerada parte de la base que forja el pensamiento occidental moderno.

Para mostrar esto, R. Echeverría (2005) refiere dos supuestos filosóficos que sirven como una especie de marco para lograr conceptualizar la acción humana.

El primero es: “aquel que sostiene que todo sujeto se halla expuesto a la presencia e inmediatez del mundo de objetos que lo rodea” (R. Echeverría, 2005, p. 105), trata sobre la existencia humana reconociendo dos aspectos, que son heredados del discernimiento de René Descartes; primeramente, aparece la *res cogitans*, éste es un término que hace referencia al pensamiento o razón auto-reflexiva; posteriormente, Descartes alude a la *res extensa*, misma que es concerniente de lo material, lo corpóreo, y de todo aquello que se implica un volumen (Trilles Calvo, 2008); ante ello, es posible interpretar que la existencia del ser humano tiene como base un sujeto rodeado de objetos, mismos que pueden ser percibidos si es que están a simple vista.⁸ Y así es como es posible apreciar la relación permanente sujeto-objetos.

El segundo supuesto es: “aquel que define al ser humano como un ser eminentemente racional en su actuar en el mundo” (R. Echeverría, 2005, p. 106), es decir, que el sujeto se define a partir de su capacidad pensante y racional; y por lo tanto, esta capacidad viene siendo su principal característica humana.⁹

⁸ Esto no niega que el sujeto pueda tener distorsión en su percepción del mundo.

⁹ Podría resultar interesante para el lector revisar la discusión que se entablada entre Descartes y Merleau-Ponty, quien es catalogado como el crítico de Descartes.

En el argumento anterior, ambos supuestos aparecen como fundamentales para comprender la acción social, misma que, invariablemente, es consecuencia del pensamiento, conciencia o razón; por tanto, los actos realizados por los humanos son considerados como actos racionales (R. Echeverría, 2005).

Hasta aquí, se ha mostrado que las acciones son consecuencia de la capacidad racional del ser humano, por lo que además, habrá que contemplar que la acción requiere de un espacio para ser ejecutada. Así, en las ciencias sociales, al identificar este espacio también salta a la vista la actividad de actores que muchas veces durante el análisis es individualizada, reconocer esto, también facilita la labor de identificar y valorar la profundidad que se asume durante la ejecución de los diferentes roles por parte del actor; no obstante, la acción social también refiere a situaciones en donde existen varias reacciones individuales espontáneas y coordinadas.

Como se puede observar el término acción es utilizado para circunscribir situaciones originadas ya sean en la individualidad o en la colectividad, esto comúnmente es aceptado por la comunidad académica; sin embargo, existen posturas que se pronuncian con disconformidad.

A continuación damos cuenta de la razón en la que fundamentan su antagonismo.

“...si aceptamos que ciertas colectividades –clases sociales, grupos organizados, etc.- pueden [*sic*] ser leídos como actores actuantes, entonces ya no nos es posible equiparar la capacidad tradicional de acción de la acción –y sus correspondientes actores involucrados- a los fenómenos del

nivel micro social y de (co)presencia [*sic*]. Muy por el contrario, estamos hablando aquí de organizaciones, grupos organizados, sindicatos o clases sociales –un nivel sin lugar a dudas, más complejo de relaciones- que entran en juego “organizadamente” con otras organizaciones de la sociedad, y por lo tanto no ya en lo que tradicionalmente entendemos por acciones.” (Flores Guerrero, 1997, p. 136)

Para conocer más a profundidad sobre el concepto de acción social, de como se han ido generando alguna posturas y de sus respectivas pronunciaciones, en el siguiente apartado se realiza un breve recorrido a través de las nociones de diversos autores que han realizado inteligibilidad para la acción social.

1.13. Construcción inteligible de la Acción Social

La acción social, conforme a lo que presenta Gallino (2005, p. 1), se define como la:

... secuencia intencional de actos con sentido que un sujeto individual o colectivo (a menudo designado como “actor” o “agente”) lleva a cabo escogiendo entre varias alternativas posibles, con base en un proyecto concebido anteriormente pero que puede evolucionar en el transcurso de la misma a. [*sic*].

Es decir, el Acto Social se genera a partir de que el actor implicado escoge una sola opción entre varias alternativas posibles para alcanzar un objetivo o transformar el estado de alguna situación en la que se encuentran él y otros

actores. Alcanzar el objetivo que se pretende o transformar la situación en otra más agradable o favorable es la razón per se del Acto Social.

Al respecto, es justo en este punto cuando hay que recalcar que el “concepto de a.[sic] social es histórica y analíticamente contrario al del comportamiento social” (Gallino, 2005, p. 1).

Ante lo anterior, y con plena conciencia de que el fin de en este apartado debe quedar reflejada la diferencia teórica sobre las esencias de estos conceptos, aclaramos que el Comportamiento Social está compuesto de un proceso de aprendizaje social que consecuentemente da formación al sujeto, esto se considera como consecuencia de “un momento destacado de un proceso permanente de aprendizaje, del cual ciertas preferencias del sujeto serán *reforzadas* o (en perspectiva) *extinguidas*” (Gallino, 2005, p. 179).

El concepto de Comportamiento Social surgió con el trabajo de Homans (citado en Gallino, 2005), quien tratando de construir una base teórica para la psicología experimental, alcanzando resultados a través de experimentos sobre el condicionamiento de animales cuyo fundamento es la teoría del aprendizaje de B.F. Skinner (citado en Gallino, 2005); y de la clásica teoría económica y marginalista.

De hecho el hombre de Homans parece comportarse como una miniatura de *homo oeconomicus[sic]*, según el modelo de Smith y Ricardo, atento a calcular en cualquier circunstancia la utilidad psicológica que resultara de llevar a cabo cierta acción, una vez que haya deducido los costos (que

siempre son reductibles a un hecho psicológico) de la cantidad bruta (Gallino, 2005, p. 179).

Posteriormente, fue Malewski (citado en Gallino, 2005), quien a partir del trabajo de Homans, formula una interpretación que se extiende a la interacción, concepto que pasa a ser básico en las ciencias sociales.

Entonces, así como puede apreciarse en la Ilustración 3, el Comportamiento Social está condicionado por la influencia de estímulos que provienen de un contexto o de alguna situación determinada para establecer preferencias entre lo que puede llegar a gustar y disgusta al sujeto, obteniendo consecutivamente satisfacción o insatisfacción según sea el caso.

Ilustración 3 El Comportamiento Social

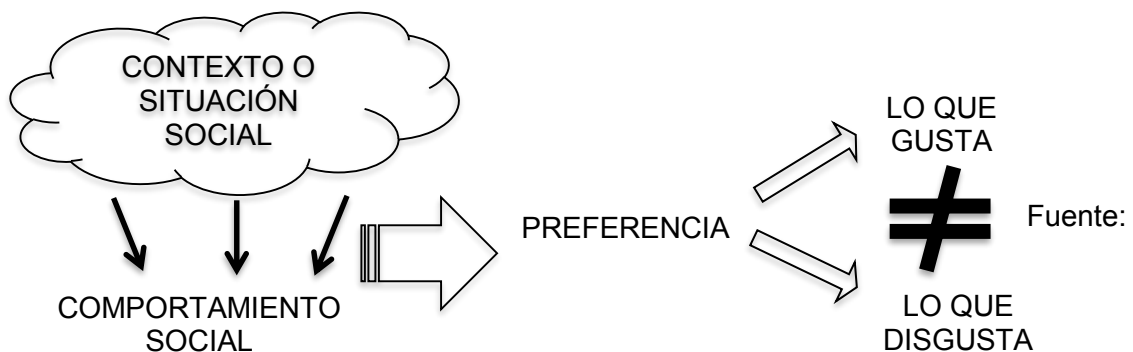

Elaboración propia de Gallino (2005).

Por tanto, mientras el termino Comportamiento Social surgió ante la necesidad de la psicología por estudiar objetivamente al hombre en una época de donde las posturas positivistas dominaban.

En oposición, la acción social es la expresión subjetiva en donde el sujeto se vale de normas, valores, técnicas de ejecución, objetos físicos y diferentes medios,

para realizar acciones que involucran uno solo o varios de los mencionados anteriormente.

Algo fundamental en la acción social es que el sujeto tiene plena conciencia de lo que realiza, y esta crece en la misma medida en que dispone de información y conocimientos sobre la situación predominante y escenarios posibles.

Ante esta postura, hay que considerar que desde sus inicios, la sociología ha intentado reflexionar “sobre la orientación del cambio social tomando en cuenta las acciones de los hombres sobre el destino colectivo y las acciones de la sociedad sobre los individuos” (Lutz, 2010, p. 200).

La acción social tiene sus inicios formales en el siglo XVII, cuando se realizaron los primeros análisis sistemáticos de la acción social para relacionarle con las estructuras gubernamental y económica de la sociedad, y así poder determinar sus características, éstas fueron las premisas de una teoría de la acción social (Gallino, 2005), aunque las:

“razones, las causas, los motivos, el sentido de la a.[sic] *humana*, sus relaciones con la voluntad y la responsabilidad, con las necesidades y los deseos han sido estudiados en detalle por la filosofía desde los tiempos de Aristóteles”¹⁰ (Care & Landesman citados en Gallino, 2005, p. 1).

¹⁰ Cursivas utilizadas en el texto original.

Es inicialmente en el trabajo de Hobbes (véase la Tabla 21), específicamente a través de lo que él considera los principios psicológicos para la comprensión de la acción humana.

Tabla 21 Principios psicológicos para la comprensión de la condición humana según Thomas Hobbes

Principio	Descripción
A La naturaleza humana no cambia.	Aunque las circunstancias cambian y consecuentemente afectan la conducta, el impulso u orientación de la conducta se encuentran arraigados en una naturaleza humana.
B Nuestro bienestar esta en la misma orientación humana.	El hombre es gregario, pues necesita de los otros para llegar al bienestar y al placer, pero no social por naturaleza. Hobbes se opone a la visión Aristotélica donde el hombre es un zoon politikon por naturaleza.
C El límite de la ambición es el miedo.	La ambición y el impulso de dominación, también llamada vanagloria, alcanzan su límite cuando el hombre encuentra el miedo a ser dañado y especialmente a la muerte violenta.
D Igualdad.	A pesar de las diferencias intelectuales o de fuerza física, los seres humanos deben considerarse iguales, pues no hay diferencias significativas entre ellos. En una condición natura-a, las diferencias se magnifican por la seguridad de poder ejercer las capacidades de uno en paz. Pues la posición que el hombre ocupa en el estado es lo más importante para comprender o racionalizar la acción social.
E El hombre es un homo faber.	El hombre es ingenioso, usa su racionalidad e inventiva para construir artefactos que aumenten su protección y su goce.
F El estado (Leviathan) es un artefacto.	El estado representa una construcción cuyo propósito es brindar la seguridad y prosperidad que según Hobbes son imposibles en una condición humanan donde los individuos, pequeños grupos o tribus luchan unos con otros por la dominación y por los bienes materiales. Es un ejemplo del paso del interés personal táctico al interés personal estratégico, de un acuerdo rápido para el bien cooperativo al acuerdo de largo plazo para el bienestar general.
G La meta política del estado requiere de un soberano.	El soberano debe poseer autoridad política abrumadora, inclusive poder imponer su voluntad. Esta voluntad adquiere la forma de leyes civiles, provee reglas para la acción social ya que el estado requiere de un gran número de individuos para alcanzar la paz y la prosperidad, implica la delegación burocrática pero no la división del poder soberano.

Fuente: Elaboración propia a partir de (Bertman, n.d.)

En la tabla anterior se puede apreciar que la acción social no es consecuencia de las relaciones políticas entre los sujetos; por el contrario, surge como

consecuencia de las pasiones del hombre y de su búsqueda incesante por alcanzar el poder máximo, para ello, se valen de cualquier medio que tenga a su alcance, sea la fuerza en cualquiera de sus expresiones, o el fraude; y solo se detienen cuando son alcanzados por el miedo al daño o a una muerte violenta (Bertman, n.d.).

Paralelamente, desde la economía clásica se buscaba la manera para explicar por medio de una teoría, el comportamiento que va teniendo el *homo economicus*¹¹, en donde el egoísmo individual generaba un beneficio colectivo; el resultado fue la teoría de la mano invisible de Adam Smith.

Sin embargo, no hay que perder de vista que ambas teorías contienen una exclusión a la posibilidad de cambio, pues básicamente se forman a partir de un “componente positivista e individualista, ósea la propensión a imputar al individuo un conjunto de cualidades connaturales a él e inmutables, independientes de estructuras sociales” (Gallino, 2005, p. 2).

Posteriormente, en el siglo XIX, aunque de manera incipiente, comienzan a surgir las primeras relaciones de la acción social con aspectos sociales, prueba es ello es que “Marx y Engels, en su voluminosa producción literaria, emplearon solamente en dos ocasiones la expresión de acción social” (Lutz, 2010, p. 200). Sin embargo, algo importante que el autor rescata, es que en *El Capital* se percibe un doble significado sobre la acción social.

¹¹ Al respecto se podría revisar la propuesta de Albán Moreno & Rendón Vélez (2006).

El primero significado se aprecia cuando Engels declara que “en lugar de la acción social, [los burgueses] [*sic*] tienen que poner la acción de su propio ingenio”. En estas líneas Lutz (2010, p. 201) interpreta:

Aquí la acción social remite a la acción revolucionaria del proletariado para emanciparse de las condiciones de su dominación. En este texto [...] ambos intelectuales retomaron tímidamente la expresión de acción social, dándole el mismo sentido que Comte le iba a dar, es decir la capacidad de movilización y transformación societal [*sic*] del pueblo.

Así según Lutz (2010, p. 201), Marx y Engels tuvieron la intención de mostrar la oposición entre burgueses versus proletarios y buscaron evidenciar tres cosas:

- 1) la fuerza desigual de la acción social colectiva en un caso y, en el otro;
- 2) la acción como acción de una clase socioeconómica en contra de la otra en el marco de la lucha de clases;
- 3) la acción individual de burgueses aglutinados oportunamente frente a la acción social de un proletariado ya consciente de su existencia como clase.

El segundo significado sobre la acción social, se asocia a la capacidad que tiene la sociedad para transformar las mercancías, esto se aprecia cuando Marx (citado en Lutz, 2010, p. 201) escribió:

En el principio era el *hecho*. [...] Pero sólo el *hecho social*¹² puede convertir en equivalente general a una mercancía *determinada*. La *acción social* de todas las demás mercancías se encarga, por tanto, de destacar a una mercancía *determinada*, en la que aquellas acusan conjuntamente sus valores.

Bajo este planteamiento, se presume que existe una fuerza colectiva desprendida de las mercancías, debido a la voluntad consensuada de los propios dueños.

Las nociones de equivalencia y valor de referencia aparecen como el resultado de la inversión de sentido que los propietarios hacen en sus bienes. La acción social es entonces entendida aquí como la manifestación de una fuerza colectiva y anónima en las mercancías; fuerza capaz de imponer una mercancía dada como mercancía de referencia (Lutz, 2010, p. 201).

Simultáneamente, Comte¹³ promulgaba que la humanidad ejercía una acción sobre el mundo exterior mediante disposiciones de los agentes e identifica que la acción social tiene dos vertientes de transformación societal, así la acción social puede repercutir en “una transformación peligrosa, subversiva y contagiosa, inherente al estado metafísico” o en “una transformación societal [*sic*] virtuosa, limitada a la sustitución de los fundamentos tradicionales de la distinción social”; en suma Comte proponía que “la acción social es el vector ontológicamente neutro

¹² La expresión acción social también fue traducida como hecho social en algunas versiones de EL Capital (Lutz, 2010).

¹³ Considerado como el padre de la Sociología, nació en Montpellier el 19 de enero de 1798 y muere en París en 1857, amante de las matemáticas y de la física, promulgó la idea de que toda ciencia o filosofía debía ser estudiada a partir de la sociedad (“Augusto Comte,” 1890).

de conversión de las ideas (independientemente de la naturaleza y orientación filosófica de éstas) en cambios sociales” (Lutz, 2010, p. 202).

Tiempo después Herbert Spencer defendía que el elemento crucial para producir la acción social es la masa de individuos, “la suma de acción social de una sociedad poco numerosa no puede compararse con la de una sociedad grande” (Lutz, 2010, p. 203), consecuentemente la aceptación no discutida de los efectos de la acción social dependen de la existencia de una idea que se produce a raíz de la misma acción social.

Poco tiempo después, Émile Durkheim escribió: “la acción social sigue caminos demasiado desviados y demasiados oscuros, emplea mecanismos psíquicos demasiado complejos para que el observador vulgar pueda percibir de donde proviene” (citado en Lutz, 2010, p. 203); con esto, dejaba en claro que compartía la posición de Augusto Comte respecto a la acción social, solo agregaba que el derecho es el blasón principal de la acción social, ejemplo de ello son la libertad y la educación moral que se ejercen en un marco de reciprocidad y construida por medio del intercambio entre el individuo y la sociedad.

De la misma manera Durkheim utiliza el derecho para defender la existencia de valores que proporcionan un balance en la acción social para encontrar armonía en la sociedad; Durkheim mostraba al derecho penal como la parte negativa y al derecho civil como la parte positiva, pues ambas “dimensiones de la acción social no son antitéticas sino que, al contrario, convergen en sus propósitos para mantener una cohesión social armoniosa basada en fundamentos morales” (Lutz,

2010, p. 204). Hasta aquí hemos realizado un breve recorrido que refleja el proceso de construcción inteligible de la acción social (véase tabla 16).

Tabla 22 Concepciones sobre la Acción Social

Perspectiva	Autor	Concepto de Acción social
Psicológica	Thomas Hobbes	La acción social surge como consecuencia de las pasiones del hombre y de su búsqueda incesante por alcanzar el poder máximo, valiéndose de cualquier medio a su alcance, sea la fuerza en cualquiera de sus expresiones o el fraude. Solo se detiene por el miedo, a sufrir un daño o a la muerte.
	Adam Smith	El accionar de los individuos bajo la búsqueda del beneficio personal, a su vez, y sin pretenderlo, contribuye al bienestar común de la sociedad, como si una mano invisible los guiara para ello.
Sociológica	Karl Marx y Friedrich Engels	Por un lado, es la capacidad que tiene el pueblo para movilizar y transformar a una sociedad. Por otro lado, es la expresión de la voluntad de los dueños de expresar la equivalencia y valor de la mercancía en otra mercancía de referencia.
	Auguste Comte	La acción social es la fuerza que transforma las ideas en cambio social, independientemente de donde venga o de los pensamientos que contenga. Esa acción social podría ser peligrosa, subversiva y contagiosa o virtuosa
	Herbert Spencer	La acción social tiene dependencia en la masa de individuos, así la acción social en una sociedad pequeña no podrá ser comparada con la acción social de un sociedad grande. Los efectos de la acción social y su aceptación no discutida dependen de lo esperado ante la misma acción social.
	Émile Durkheim	La acción social tiene formas desviadas, maneras oscuras y complejas, para que un observador vulgar pueda percibir de donde proviene. Las manifestaciones positivas y negativas de la acción social convergen y mantienen la cohesión y la armonía social, en base a la moralidad.

Fuente: Con base en Bertman; Gallino; Heilbroner; Lutz (n.d.; 2005; 1985; 2010).

En los siguientes apartados haremos hincapié en las propuestas de Max Weber, Talcott Parsons y Salvador Lissarrague, autores que son considerados como clásicos en desarrollo teórico de la Administración y de los Estudios Organizacionales.

1.14. La Acción Social de Max Weber

Max Weber identifica diferentes tipos de acción, y señala que no todas las acciones pueden ser sociales, esto se debe principalmente a que Weber “admite la idea de que se pueda poner en el centro de una teoría sociológica otro fenómeno que no sea la acción” (Lutz, 2010, p. 206), aunque la acción social sea el problema central de la interpretación sociológica dada la relevancia en la colectividad.

Por tanto, en la propuesta Weberiana debe tenerse en cuenta que por acción debe entenderse una conducta humana (bien consista en un hacer externo o interno, ya en un omitir o permitir) siempre que el sujeto o los sujetos de la acción enlacen a ella un sentido subjetivo. La acción social, por tanto, es una acción en donde el sentido mentado por su sujeto o sujetos está referido a la conducta de otros, orientándose por ésta en su desarrollo (Weber en Lutz, 2010).

Giner (citado en Lutz, 2010, p. 207), lo expresa de la siguiente manera:

Por acción social se entiende aquella conducta en la que el significado que a ella atribuye el agente o agentes entraña una relación con respecto a la conducta de otra u otras personas y en las que tal relación determina el modo en que procede dicha relación.

Y es con la interpretación que va asociada a un fenómeno, cuando logramos comprender el sentido que llevan los actos; ante ello, Weber especifica que para llegar a comprender tal sentido hay dos maneras:

...directa, mediante la observación del sentido subjetivo del acto de otra persona, e indirecta, a través de la comprensión del motivo mediante la reproducción en nosotros del razonamiento intencional del actor, o bien por medio de la empatía cuando los actos referidos tienen un carácter emocional (Lutz, 2010, p. 206).

Sin duda con lo anterior, en cualquiera de sus vertientes, se percibe que el empirismo para Weber es fundamental para lograr comprender. Con ello, la acción social es el mecanismo social elemental que permite a los individuos relacionarse y ser relacionado en la sociedad, así formar parte de la sociedad y ser aceptado es algo que se convierte en un proceso permanente entre el individuo y el grupo. Julien Freund (citado en Lutz, 2010, p. 206), ilustra este proceso detectado por Weber. “La presunción fundamental de una actividad social es, pues, la relatividad significativa con respecto al comportamiento ajeno”.

Admitiendo lo anterior, parece que no hay “una acción social libre de condicionamientos... el grado de cohesión social es proporcional a la fuerza centrípeta de atracción de los individuos hacia un modelo ideal que garantice la armonía de las desigualdades”, hay unas condiciones previas, que generan la ejecución de la acción social y que también dejan ver las implicaciones en el orden individual y grupal para sus actores.

Pero con el señalamiento de que la acción social tiene vinculación relativamente significativa con el comportamiento ajeno, también aparece un problema para el observador.

Ya que la significancia juega un papel fundamental, pues habrá circunstancias del comportamiento ajeno que no ejercen una influencia importante, de tal manera Weber señala que “las acciones condicionadas por la masa... y en las que impera imitación no pueden ser consideradas como sociológicamente significativas” (Lutz, 2010, p. 207); el problema es conocer hasta que grado existe en el individuo conciencia sobre la orientación de la acción generada por la conducta de los demás.

Al respecto Lutz (2010, p. 207) señala que Weber afirma, que en los individuos:

la plena conciencia de sus acciones es un caso límite y que en la inmensa mayoría de las situaciones, los individuos son parcialmente conscientes de lo que hacen.

La acción real sucede la mayor parte de los casos con oscura semiconsciencia o plena inconsciencia de su “sentido mentado”. El agente más bien “siente” de un modo indeterminado que “sabe” o tiene clara idea; actúa, en la mayor parte de los casos, por instinto o costumbre. Solo ocasionalmente –y en una masa de acciones análogas, únicamente en algunos individuos- se eleva a consciencia un sentido (sea racional o irracional) de la acción. Una acción con sentido efectivamente tal, es decir, clara, con absoluta conciencia es, en la realidad, un caso límite (Weber en Lutz, 2010, p. 207).

A pesar de no dejar en claro como resolver el problema de significancia en la acción social, Weber categoriza basado en la directriz que genera la acción social.

Tabla 23 Categorías de la Acción Social de Weber, en función de la orientación del proceder social

Categoría	Descripción
Primera	La acción racional con arreglo a fines “determinada por expectativas en el comportamiento tanto de objetos del mundo exterior como de otros hombres, y utilizando esas expectativas como condiciones o medios para el logro de fines propios racionalmente sopesados y perseguidos”
Segunda	La acción racional con arreglo a valores “determinada por la creencia consciente en el valor –ético, estético, religioso o de cualquiera otra forma como se le interprete- propio y absoluto de una determinada conducta, sin relación alguna con el resultado, o sea puramente en méritos de ese valor”
Tercera	La acción afectiva que es determinada por emociones y estados de ánimo.
Cuarta	La acción tradicional que es determinada por una costumbre arraigada.

Fuente: Con base en Lagiu & Pérez Moncunil; Lutz (2011; 2010).

Sin embargo, Weber también establece que es raro que la acción social emana únicamente por alguna de estas categorías, pues en la realidad las acciones son una mezcla de varias, así que las categorías arriba presentadas no representan a todas las acciones, ni pueden impedir la existencia de otras categorías (Lutz, 2010).

1.15. La Acción Social de Talcott Parsons

Desde su visión estructural-funcionalista, la acción social de Parsons parte de la interacción que tienen los actores individuales en condiciones donde el proceso interactivo puede ser considerado como un sistema que se enmarca en la orientación que tienen uno o más actores en un esquema relacional, esto permite analizar “la estructura y procesos de los sistemas constituidos por las relaciones de esas unidades con sus situaciones, incluyendo otras unidades” (Parsons, 1951, p. 6).

La situación está compuesta por objetos de orientación, en consecuencia, la orientación de un determinado actor se diversifica de frente a diferentes objetos y clases de objetos; sociales, físicos y culturales.

Un objeto social es un actor, que a su vez puede ser cualquier otro actor individual dado (*alter*), al actor que se toma así mismo como punto de referencia (*ego*), o una colectividad, que se considera como una unidad a los fines de la orientación. Los objetos físicos son entidades empíricas que ni <<interactúan>>*[sic]* con el ego ni <<responden>>*[sic]* al ego, son medios y condiciones de la acción del ego. Los objetos culturales son elementos simbólicos de la tradición cultural: ideas o creencias, símbolos expresivos o pautas de valor, en la medida que sean considerados por el ego como objetos de la situación y no se encuentren <<internalizados>>*[sic]* como elementos constitutivos de la estructura de la personalidad del ego. (Parsons, 1951, pp. 6–7).

Para Parsons, la orientación es el *cómo* de la relación del actor con el mundo de objetos, es decir el modo en que se va organizando la relación. Así, la acción se conceptualiza como un proceso dentro del sistema actor-situación con significación motivacional, que pretende el logro de gratificaciones o evitación de privaciones del actor relevante; consecuentemente, la organización de los elementos que comprende la acción, está en función la relación que tiene con su situación, y con la historia de esa relación, es decir con la experiencia (Parsons, 1951).

Al respecto, Parsons (1951, p. 7) considera que:

es una propiedad fundamental de la acción no consistir en <<respuestas>>[sic] *ad hoc* a <<estímulos>>[sic] particulares de la situación; por el contrario, el actor desarrolla un *sistema* de <<expectativas>> en relación con los diferentes objetos de la situación. Estas *pueden* encontrarse estructuradas solo en relación con las propias disposiciones de necesidad del ego y con las posibilidades de gratificación o de privación dependiente de las diferentes alternativas de la acción que el ego pueda emprender. Pero en el caso de los objetos sociales se añade otra dimensión. Parte de la expectativa del ego –en muchos casos, la parte más crucial- consiste en la *reacción* probable del alter a la acción posible del ego; reacción que puede anticiparse y, por ello, afectar a las propias elecciones del ego.

Por tanto, elementos diferentes en la situación, obtienen significados que son para el ego especiales, que se convierten en signos o símbolos importantes para que se organicen expectativas, que con la interacción social, adquieren significados comunes para los actores, y por tanto sirven como medio de comunicación. “Cuando han surgido sistemas simbólicos que sirven de medio para la comunicación se puede hablar de los principios de una <<cultura>>, la cual entra a ser parte de los sistemas de acción de los actores relevantes” (Parsons, 1951, p. 7).

Un sistema social se forma con la participación de actores individuales que interactúan en una situación, con al menos un aspecto físico o de medio ambiente, son actores que están motivados por una tendencia por obtener gratificación, en donde las relaciones con la situación está definida por:

un sistema de símbolos culturalmente estructurados y compartidos. Así concebido, un sistema social es solo uno de los tres aspectos de la estructuración de un sistema total concreto de acción social. Los otros dos aspectos son los sistemas de personalidad de los actores individuales y el sistema cultural que se establece con sus acciones (Parsons, 1951, p. 7).

La gratificación es lo que el actor puede obtener de la acción en la interacción con el medio o los aspectos físicos, aquí también entra el costo que vaya a tener por realizar la acción.

Entonces, ninguno de ellos son reductibles a los conceptos de los otros, o a una combinación de ellos, todos son indispensables, así que sin personalidades, y cultura no habría sistema social.

Aquí es donde Parsons (1951), declara que dada la fragmentación del conocimiento de los procesos de acción, es necesario utilizar empirismo descriptivo en términos de marco de referencia; con ello es posible ver que existen mecanismos que afectan el funcionamiento del sistema, cuya descripción debe estar estructurada para que encajen las construcciones motivacionales.

Talcott Parsons, acorde con su posición epistemológica, defiende que los actos están organizados por sistemas, entonces no son realizables individual o separados, y tiene que ser analizados en un sistema actor-situación que además involucra la memoria de las acciones pasadas. La situación otorga objetos que funcionan como alternativas posibles para las diferentes necesidades de gratificación, estos funcionan como mapas cognitivos generando enjuiciamiento, interpretación y significancia, la selección se realiza mediante una evaluación ordenada; pues el actor “está <<interesado>> en ciertas posibilidades de ese desarrollo. Le importa cómo este se realice; le importa que se realicen unas posibilidades en lugar de otras” (Parsons, 1951, p. 9).

Por tanto, el análisis de la acción social según Parsons debe realizarse sin hacer una separación entre la personalidad del actor, su cultura y las relaciones que mantiene con sus semejantes; además debe considerar las motivaciones que tiene el actor, la orientación de sus actos, y la tradición cultural; para su análisis

“La base común no es la teoría del individuo como unidad de la sociedad, sino la teoría de la acción como <<materia>> de que se constituyen tanto los sistemas de la personalidad como los sistemas sociales” (Parsons, 1951, p. 15).

1.16. El Acto Social para Salvador Lissarrague

Para Salvador Lisarrague (1951) la acción social está referida a otro, y precisa que el móvil decisivo sea una referencia a alguien distinto a mí, constitutivamente planteado en función de otro.

Toda acción social, quiérase o no, se halla inserta de un modo o de otro en el tejido de las relaciones interhumanas, ... una relación interhumana será social cuando esté integrada por acciones sociales, de tal modo que la constitutiva referencia a otro que califica en esa condición a cada una de ellas sea recíproca. ... Si, por el contrario, otras personas son simplemente mediadoras de mi conducta, pero el móvil determinante de ésta es una decisión íntima, no estaríamos en el caso de una acción social (Lissarrague, 1951, pp. 27–28).

Lo mencionado anteriormente, es lo que conceptualmente establece diferencia entre la acción social de Weber y de Lisarrague; para ello describe que el hacer social es algo más simple y diferente de la acción social, esta diferencia parte del grado de integración que tienen las personas participes de la relación.

En una relación, el sujeto cualquiera, pide constitutivamente una respuesta por parte del destinatario, busca una reacción o respuesta adecuada de la otra

persona; en el hacer social, no se busca rigurosamente una respuesta, permitiendo o admitiendo posibilidades de realización de otros actos humanos por parte de personas distintas; y algo bien importante es que la “influencia recíproca de dos acciones sociales no tiene por qué darse” (Lissarrague, 1951, p. 28).

No es lo mismo estar en íntima y viva conversación con alguien a quien conocemos a fondo, dándonos cuenta de que es distinto de nosotros mismos, que reaccionar ante los actos de alguien a quien desconocemos o que por lo menos está obrando en un ámbito impersonal. A primera vista, el tratarse en este respecto de conocidos o desconocidos es lo determinante (Lissarrague, 1951, p. 30).

Con lo anterior, hay que mencionar que la obras pueden entenderse en sentidos distintos, pues las funciones sociales suponen un actuar impersonal.

La adhesión de alguien a una verdad religiosa, por ejemplo, a través de la palabra de un misionero, no constituye una acción social, porque el misionero es aquí simple mediador, y el móvil eficaz del comportamiento del converso ha sido la verdad misma, que por la vía personal de la fe ha penetrado en su espíritu. Pero cosa muy distinta ocurre tomando la relación inversamente. El misionero se propone fundamentalmente actuar sobre la actitud y el comportamiento de los demás en el orden religioso. Desde el punto de vista de Max Weber, por tanto, su acción sería una acción social (Lissarrague, 1951, p. 30).

El señalamiento al postulado Weberiano radica en que el tipo ideal es una “mera interpretación universal” (Lissarrague, 1951, p. 31), porque no es tan fácil separar el móvil que genera la acción social en todos los casos, pues según Lissarrague, habrá casos en donde la acción sí es de carácter social, pero no en todos; por lo tanto:

el aislar a otro como móvil decisivo es a todas luces insuficiente, y de esta forma la acción social pierde entidad... tendremos que discernir continuamente el sentido social de una acción del puramente personal que tenga la misma... La referencia a otro sin más no nos lleva a precisar el sentido concreto de una acción social (Lissarrague, 1951, p. 31).

Para ejemplificar lo anterior Lissarrague (1951, p. 31) escribe “Si alguien se defiende de un ataque inesperado su acción está referida a otro, y, sin embargo, el defender la vida o el honor no es una acción social”; en este caso identificar el móvil no destapa el sentido de la acción, pues aunque está referida a otro, es la respuesta directa a la agresión de otro, en sí misma, esta acción no es social; sin embargo, desde el tipo ideal de Max Weber si lo es.

Lissarrague piensa que no es suficiente que una acción sea referida a otro actor para que esta sea calificada como social: Para que merezca este adjetivo es necesario que el actor que produce el móvil esté actuando de manera impersonal; a esto él le llama alteridad.

“Mas [*sic*] que en su dirección en el ámbito interpersonal, que supone pluralidad de individuos y relación entre ellos, una acción será social en tanto responde a un

cierto ámbito de objetividad impersonal que afecta a quien la realiza” (Lissarrague, 1951, pp. 31–32); así la referencia del acción social este en el nivel de formas colectivas, previamente preestablecidas por la sociedad donde se desarrolla. por lo que corresponde a una manera de actuar y de comportarse dentro de un marco de objetividad impersonal con afectaciones a quién lo realiza.

Siendo así, en la conducta social no hay un asentimiento íntimo y auténtico, y por tanto, los modos objetivos de comportamiento, tienen como fuente el alma colectiva (Durkheim citado en Lissarrague, 1951), mismos que son definidos por Ortega (citado en Lissarrague, 1951) como denominación general de usos, descompuestos en la impersonalidad, presión e irracionalidad; dichos comportamientos se pueden encontrar con diferentes grados de distanciamiento y de penetración.

Aquí se convierte necesario señalar que, de acuerdo a lo señalado, los actos sociales provienen del alma colectiva, y que por tanto también tienen vigencia, sea porque es un derecho vigente, o porque pertenece a unas convenciones vigentes, a creencias colectivas vigentes, “pero no en sentido estricto a un arte vigente y a una religión vigente, salvo que estos contenidos de la vida del espíritu hayan cambiado radicalmente de significación y se constituyan en meros usos sociales” (Lissarrague, 1951, p. 35).

En conclusión, para Salvador Lissarrague (1951, p. 37):

...no se considera acto social todo aquel que se verifica con relación a otra persona... En el hombre hay muchos hábitos predeterminantes de sus acciones, y sólo son sociales aquellos que canalizan modos de comportamiento dados en función de la convivencia.

Ciertamente, el acto social se da en la relación social, pero no necesariamente, pues existen actos sociales que no se integran en relaciones sociales. “Adoptar el vestir de la época y de la condición en que alguien se encuentre es un acto social que cumple una vigencia, sin que ello constituya un término de relación social” (Lissarrague, 1951, p. 40) como lo sería en una situación de ejercicio del poder; el acto social se articula con el móvil y con la vigencia social, pero es previo a la relación social, aunque este “está instalado en un tejido y sistema de relaciones humanas previas a él” (Lissarrague, 1951, p. 41), es decir, se inserta en la convivencia humana.

Hasta este punto, hemos visto tres diferentes posturas para comprender que es la acción social y tener en cuenta lo que se necesita observar para poder analizarla. Por tanto, se establece que ante el fenómeno que se presenta en esta investigación, el objeto de estudio es la acción social de los actores implicados en el fenómeno.

En los siguientes apartados, se continua con el trabajo relativo a la argumentación sobre la posición paradigmática que debe mantener la investigación.

1.17. El construccionismo para comprender la Acción Social

Tomás Kuhn (citado en Contreras, 2004, p. 44), define que “el paradigma es aquello que comparten los miembros de una comunidad científica en particular”, dicha exposición resulta equivalente al núcleo de inteligibilidad de Gergen (1996; 2011), en donde basa sus razones en la “historia reciente de las ciencias sociales y de la conducta” (Ayús Reyes & Mendoza Molina, 1999, p. 73); por tanto, el construccionismo social puede ser considerado como otro paradigma, que también es conocido bajo las denominaciones de socio-construccionismo o socio-crítico de enfoque cualitativo (Boza, 2012).

En este paradigma se apropia la idea básica de “reconsiderar prácticamente todo lo que pensamos acerca del mundo y de nosotros mismos” (Gergen & Gergen, 2011, p. 11), esto requiere que asumamos una postura sociológica, en donde el pensamiento humano es social y que consecuentemente el conocimiento común generado, la ciencia y la construcción cognitiva profesional se produce dentro de las comunidades humanas y posteriormente, se desarrolla en campos institucionalizados de conocimiento.

La idea fundamental de la construcción social parece bastante sencilla, pero es a la vez profunda: todo lo que consideramos real ha sido construido socialmente. O lo que es más radical, *nada* es real hasta que la gente se pone de acuerdo en que lo es (Gergen & Gergen, 2011, p. 13).

Naturalmente, la idea anterior carece de sentido para aquellos investigadores pragmáticos que se han formado en un paradigma positivista o neopositivista, y se

resalta que el construccionismo no pretende crear un distanciamiento ante esos señalamientos, ya que como Gergen & Gergen (2011, p. 14) lo señalan: “Desde el construccionismo, no se trata de lo que es, sino lo de lo que es para nosotros.”

Siendo así, cualquier acción, sonido, gesto o símbolo del cual se desconozca el significado, va a carecer de sentido y pertinencia para el desconocedor, mientras que para aquellas mentes que previamente conozcan el significado, van a realizar una acción o asumir una posición que posiblemente implique algo a manera de reacción. De ahí que, la postura fundamental del construccionismo sea que el mundo está lleno de artefactos, cosas u objetos que tienen un nombre, que fue convencionalmente fue acordado e institucionalizado; ese nombre permite particularizar e identificar ese objeto, cosa o artefacto; y es la relación entre ese nombre y el objeto lo que permite otorgar un significado o uso para el objeto, artefacto o cosa en cuestión.

Siguiendo con esta idea, los sociólogos del conocimiento sostienen que un *problema social*¹⁴ es el resultado de las negociaciones sociales (Yonay citado en Shenhav & Weitz, 2010); es decir, cualquier situación por si misma no significa nada, es través de la relación que se crea entre la situación y la condición que implica un deterioro, que permite asignar la etiqueta *problema social* con un significado perjudicial. Así, a partir de que se pueda demostrar de que alguna situación es mala y que las consecuencias no pueden ser consideradas como deseables, es como construimos la idea de perjuicio ante un problema social.

¹⁴ Cursivas utilizadas en esta tesis

Esta perspectiva construccionista, es posible ante cualquier situación de la vida cotidiana, constituye un enfoque que permite conocer sobre la manera en la que se ha logrado y adoptado el desarrollo del conocimiento, puede mostrar el relieve y la diversidad de opciones que proceden de otras esferas de acción y que influyen en determinada situación; con ello, pone a la vista del investigador la naturaleza socialmente construida de objetos empíricos que conforman nuestra realidad (Latour, Woolgar, Callon, Knorr-Cetina, citados en Shenhav & Weitz, 2010).

Para Sandoval Moya (2010, p. 31), “el construccionismo más bien responde a un conjunto de perspectivas que no necesariamente constituyen un todo coherente y contrastable”; aunque esto pudiera parecer una corriente restringente al funcionalismo organizacional, el construccionismo otorga un marco que no rechaza los argumentos funcionales respecto a las necesidades de los sujetos u organizaciones.¹⁵

Tampoco genera un argumento en el que la realidad objetiva de la sociedad es catalogada como increíble, sencillamente trata de describir la forma en la que la realidad objetiva se constituye y la forma en la que se construyó; siempre considerando que además existieron otras opciones disponibles en su momento (Shenhav & Weitz, 2010).

Al respecto Bruno Latour y Michael Callon (citados en Shenhav & Weitz, 2010), establecen que la cuestión del análisis constructivista es tratar cómo se llegó a la selección de la línea elegida e institucionalizada; ante ello, se presenta un marco

¹⁵ El lector debe interpretar organizaciones como acciones colectivas organizadas.

epistemológico que permite hacer frente a las cuestiones que se generan en este asunto, Latour (2008) lo refiere como la Teoría del Actor-Red, misma que se abordara más adelante para realizar esta investigación.

En el enfoque constructivista, a menudo participan estudios históricos que tratan de mostrar cómo el conocimiento fue en realidad construido, pues al conocer la manera y las causas existentes e influyentes en la construcción, pueden apreciarse controversias sociales que se encuentran diseminadas en diferentes fuentes de datos empíricos. Más aún, el análisis que proporciona el construccionismo social, enfatiza los procesos dialógicos con los que se crea una versión de los hechos que son producto de la acción social; también “marca un cambio significativo respecto de las teorías representacionales tradicionales de la vida social” (McNamee, 1997, p. 179), focalizando la atención del investigador en la manera en la cual se llega a creer en ciertas ideas, dejando al descubierto los dominios lingüísticos que tiene una sociedad.

Para Mendoza Suárez (n.d., p. 2), el construccionismo social es “sustentador de la concepción del relativismo o realidad múltiple construida por la intersubjetividad de los actores del hecho social”, esto va dejando en claro que, durante el proceso de investigación, el investigador debe concentrarse en la acción conjunta organizada de una sociedad (Shotter citado en McNamee, 1997). En la construcción social

...no se trata de favorecer un proceso de investigación que puede realzar la posibilidad de recuperar y absorber selectivamente; de determinar aquello

que retendríamos de estas tradiciones¹⁶ y de qué forma suavizar las aristas de nuestros compromisos de manera que otros puedan ser oídos de un modo más completo (Gergen, 1996, p. 7).

En consecuencia, este enfoque se presenta como un medio que permite tener aproximaciones con un carácter ontológico social, ya que a partir de un significado que en principio se considera objetivo, pasa a ser contingente a las interacciones que se presentan entre los miembros de una sociedad, permitiendo con ello, lograr abreviar un problema dicotómico referido como objetivo-subjetivo que es reemplazado por la descripción de las relaciones entre los diferentes actores que componen la sociedad (McNamee, 1997). Por ello, el construccionismo social, adquiere su expresión epistemológica en esta transición objetivo-subjetiva, junto con su respectiva contraparte metodológica, propiamente de carácter hermenéutico-dialéctica (Mendoza Suárez, n.d.).

En el caso de esta investigación, el construccionismo social es capaz de mostrar una situación elegida, dentro de varias alternativas que constituyeron las posibles rutas de acción social, también permite mostrar que aquella situación que inicialmente fue catalogada como un problema social, pudo en su momento ser la mejor ó la peor decisión tomada; siendo así, este proceso permite identificar oportunidades y mejorar el dialogo entre los diferentes actores, y por tanto, al mostrar las diferentes posibilidades ante un problema social, aparecen los respectivos colores de la realidad y sus consecuentes posibles mejoras; de esta

¹⁶ Con tradiciones se refiere a aquellas que son características de la cultura occidental, en donde “el individuo ha ocupado un lugar de importancia abrumadora” y “los intereses culturales prácticamente quedan absorbidos por la naturaleza de las mentes individuales” (Gergen, 1996, p. 6).

manera el significado social es percibido por todos los miembros de la sociedad implicada.

Además como Ayús Reyes y Mendoza Molina (1999) lo consideran, el construccionismo social es un paradigma que ha sido utilizado incipientemente en los Estudios Organizacionales, por lo tanto representa una oportunidad para continuar el desarrollo de esta línea, aprovechando la oportunidad de apertura paradigmática y consecuentemente epistemológica reconocida por los Estudios Organizacionales.

1.18. Diferencia entre el construccionismo y el constructivismo

Ante todo habría que señalar, que el construccionismo es capaz de integrarse en un dialogo con las múltiples tradiciones que intervienen durante la construcción de la realidad en una sociedad, estas diversas tradiciones comúnmente son englobadas dentro de una denominada tradición cultural; sin embargo, ya con fines que pretenden crear un marco epistemológico, Gergen (1996, p. 60), menciona la existencia de dos tradiciones que merecen atención especial:

“la primera claramente de naturaleza psicológica y la segunda una mente y sociedad. En la primera existe una clase de teorías psicológicas, a menudo denominadas con el nombre de constructivismo, que hacen especial hincapié en la construcción psicológica que el individuo elabora del mundo de la experiencia.”

Para abundar en esta diferenciación, hay que concebir que en la primera hay una posición epistemológica que se organiza a partir del trabajo de Jean Piaget, mismo que suele denominarse *constructivismo*; en ella, se puntualiza que la construcción individual de la realidad implica un proceso cognitivo, mientras que en la segunda, “a veces denominada constructivista social” (Gergen, 1996, p. 62), se privilegia lo social sobre lo individual.

Así es como dentro del constructivismo se crean prácticamente dos escuelas, una en donde la construcción del conocimiento se da a partir del individuo y otra en donde el conocimiento es a partir de la interacción entre el individuo y la sociedad que le rodea. Según Gergen (1996), los principales promotores del constructivismo fueron Jean Piaget, George Kelly y Von Glasersfeld, quienes respectivamente también cultivaron posturas propias, es el caso del Constructivismo, Alternativismo constructivo y Constructivismo Radical; otros autores enmarcados en la otra escuela denominada Constructivismo social tienen a expositores como Schutz, Mead y Vygotsky, de los cuales solo los dos primeros se denominaron dentro de la fenomenología social y el interaccionismo simbólico.

A continuación se muestran las posiciones sobre el constructivismo, los autores que las representaron y sus respectivas denominaciones (véase la Tabla 24).

Tabla 24 Diferentes autores y percepciones de Constructivismo

	Autor	Denominación	Descripción
Constructivismo	Jean Piaget	Constructivismo	La construcción individual de la realidad es similar al sistema de comprensión existente en el niño, en donde existe un proceso adicional de acomodación logrando con ello que el sistema cognitivo se adapte a la estructura del mundo.
	George Kelly	Alternativismo constructivo	La principal fuente de la acción humana se remite a los procesos por medio de los cuales el individuo privadamente construye, conoce o interpreta el mundo. “Esta elección favorece la alternativa que parece proporcionar la mejor base para anticipar los acontecimientos que se seguirán”.
	Von Glasersfeld	Constructivismo radical	El individuo nunca establece un contacto directo con el mundo tal como es, por lo que nada habrá que decir sobre el mundo que no es construido por la mente. “El conocimiento no se recibe pasivamente ni a través de lo sentido ni a través de una vía de comunicación, sino que es activamente construido por la mente.”
Constructivismo social	Schutz	Fenomenología social	La objetivación de la realidad esta influenciada por el marco cognitivo, subjetividad, atención, razones y metas son centrales en la explicación de la acción
	Mead	Interaccionismo simbólico	La objetivación es fruto de la simbolización, conciencia, conceptualización y auto concepto generado en la mente del individuo.
	Vygotsky	No determinado por el autor	La realidad es la consecuencia de procesos de abstracción, generalización, volición, asociación, atención, representación, juicio y demás.

Fuente: Elaboración propia basado en Gergen (1996, pp. 61–62).

Por otra parte, y no de manera antagónica al constructivismo, el construccionismo no se precisa en la disyuntiva sobre la cantidad de impactos que recibe el individuo de la sociedad y quien comienza o se adapta a tales impactos, sino en mantener que el conocimiento se encuentra ligado a la colectividad y recursivamente, y también al mismo tiempo al individuo, es decir, el

construccionismo comprende un episteme que relaciona continuamente la individualidad con la colectividad y al mismo tiempo con el contexto que les rodea.

Admitiendo lo anterior, Ayus Reyes & Mendoza Molina (1999, p. 76) puntualizan en que:

“la diferencia entre el constructivismo y construccionismo es precisamente que el primero considera que el conocimiento es una construcción individual, continua, pese a todo, encerrado en la tradición moderna cartesiana y el segundo que sólo pueden comprenderse los procesos cognitivos como articulaciones colectivas comunitarias.”

Para ilustrar mejor esto, (*véase la Ilustración 4*) se ilustra la construcción del conocimiento como parte de un contexto, representado con la nube y su formación de genera con el comportamiento de un bucle helicoidal en donde la colectividad no precede a la individualidad, ni la individualidad precede a la colectividad, simplemente son partes complementarias de un todo.

Y es el lenguaje, representado con la línea que atraviesa el bucle, que de cierta manera otorga estructura y que en ambos sentidos da origen al proceso de construcción del conocimiento; por tanto, teóricamente el lenguaje funciona como un artefacto a través del cual se transmite la realidad de manera reiterada entre la colectividad y el individuo, otorgando un sentido de pertenencia a la sociedad en la que se desenvuelve.

Ilustración 4 Construcción del conocimiento en el construccionismo e interacción del individuo-colectividad- individuo

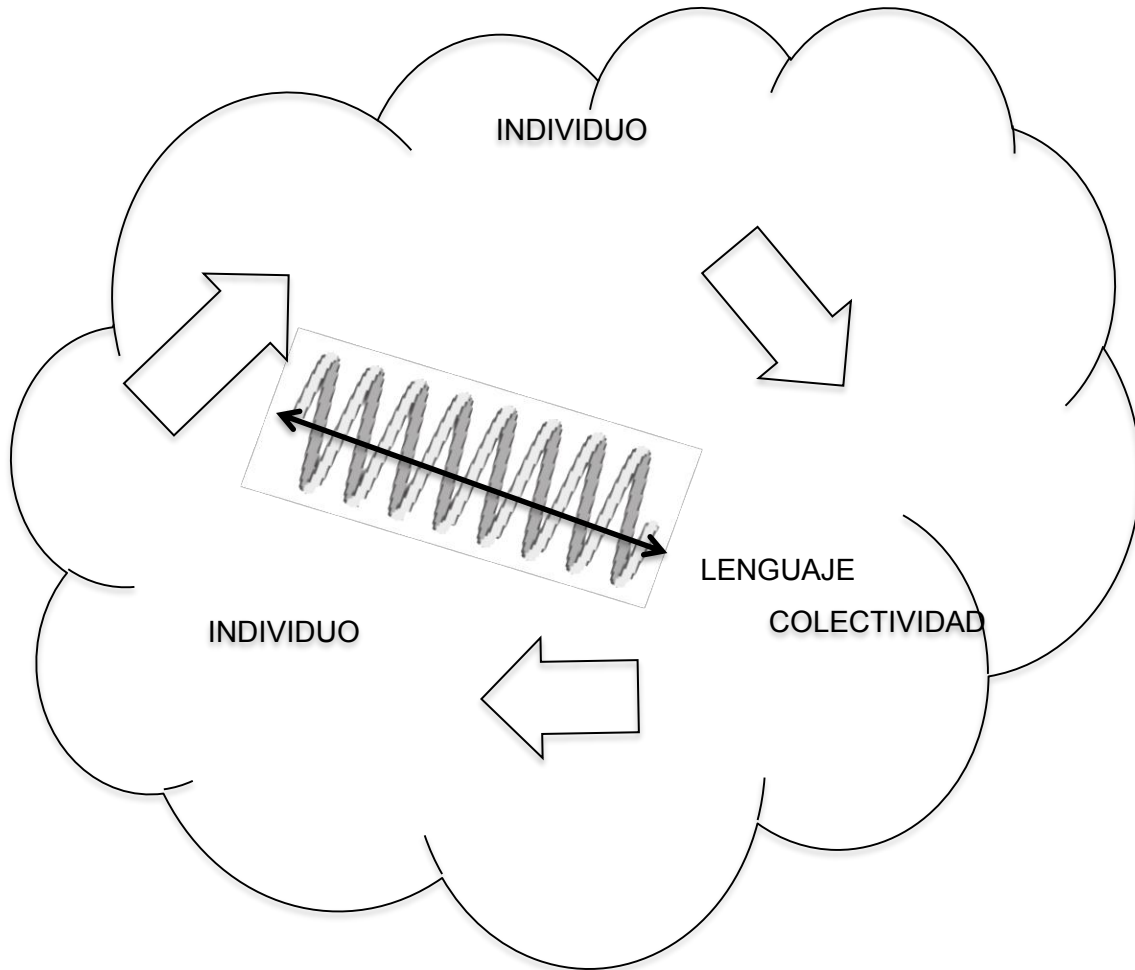

Fuente: Elaboración propia.

En contraste a las percepciones constructivistas, en el construccionismo, ni la mente, ni el mundo tienen un status ontológico determinado, con ello el fundamento constructivista dualista, desaparece (Gergen, 1996).

“Para los construccionistas, los conceptos con los que se denominan tanto el mundo como la mente son constitutivos de las prácticas discursivas,

están integrados en el lenguaje y, por consiguiente, están socialmente impugnados y sujetos a negociación.” (Gergen, 1996, p. 61)

Por ello, es claro que mientras el constructivismo se aloja en una tradición que propone siempre lo individual, sea como punto de partida o como consecuencia, el construccionismo se fundamenta en la acción humana y sus relaciones; con ello, reconoce también que para comprender la función individual hay que remitirse a las relaciones e intercambios realizados durante la acción social en común, es decir, la comprensión se da a partir de entender las razones del intercambio comunitario.

En este punto es preciso puntualizar que aunque el construccionismo mantiene cierto dialogo con cualquiera de las derivaciones del constructivismo, no es ni refrendo, ni gazapo teórico de ninguna corriente en específico, y menos deberá ser confundida con el constructivismo social (*véase la Ilustración 5*).

El principal interés del trabajo construccionista son los procesos micro-sociales; esto queda evidente cuando Gergen (1996, p. 62) señala que:

“El construccionista rechaza las premisas dualistas que dan lugar al problema del funcionamiento mental. De este modo el emplazamiento de la explicación que dé cuenta de la acción humana se traslada a la esfera relacional”.

En el trabajo argumentativo del constructivismo, se pueden relacionar posiciones intelectuales, sin embargo, tienen diferencias sustanciales en el fundamento; en

cambio, el argumento construccionista, es opuesto a formulaciones fijas y finales, inclusive para aquellas que en algún momento fueron elaborados como parte del construccionismo (Gergen, 1996).

Ilustración 5 Posición ontológica flotante del Construccinismo

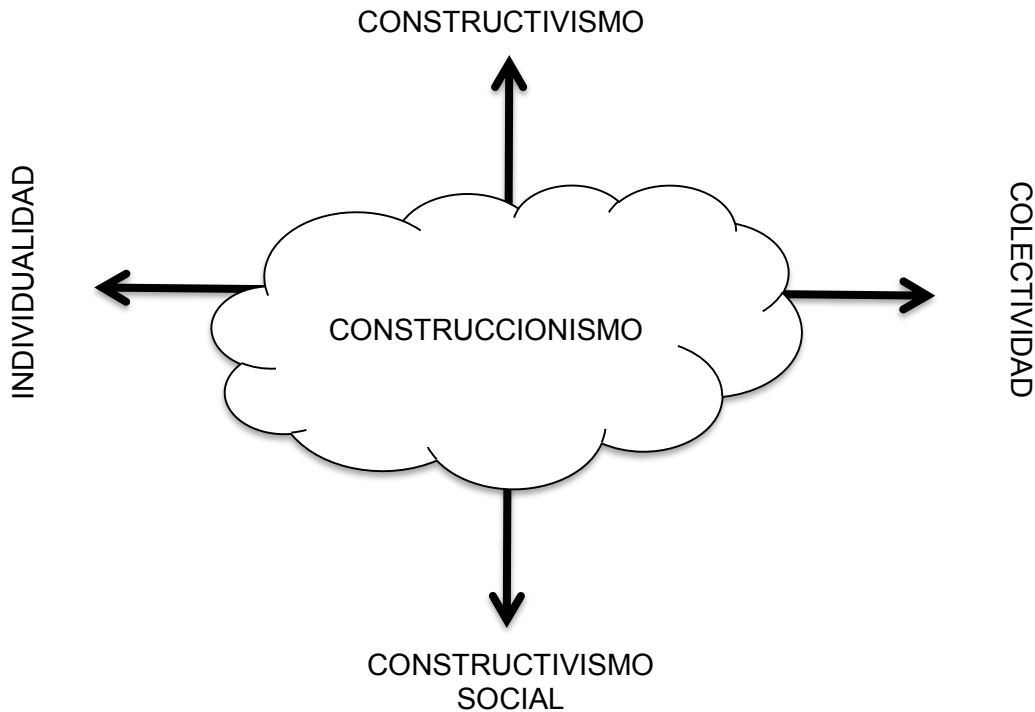

Fuente: Elaboración propia.

Una vez que se han puesto en manifiesto las diferencias epistemológicas entre el constructivismo y construccionismo pasemos a comprender la función del lenguaje como manera en la cual se crean y mantienen las relaciones que permiten la construcción social. Este proceso es entendido por Latour como la deconstrucción que más adelante le permite realizar un re-ensamblado (Seijo, 2006).

1.19. El Lenguaje en el construccionismo social

Ante todo, hemos de mantener la idea que nos dan los supuestos promulgados por Descartes acerca de los humanos, simultáneamente y teniendo en claro que el construccionismo pone su atención en las relaciones sujeto-objeto, significado y acción, los seres humanos como individuos se exhiben como seres lingüísticos, pues a lo largo de su vida mantienen estas relaciones a través del lenguaje (R. Echeverría, 2005).

Siguiendo en la misma línea, el construccionismo social es fruto de procesos micro-sociales, por tanto, es a partir de las relaciones creadas entre los nombres, el significado común otorgado y las consecuentes acciones humanas, donde demuestra su potencial, ésta es la etapa del análisis construccionista en donde las acciones pierden la condición dada por las tradiciones concernientes a una sociedad en particular.

Al respecto Gergen & Gergen (2011, p. 14) puntualizan “en un sentido amplio, se podría decir que, al comunicarnos unos con otros construimos el mundo en el que vivimos”, por lo tanto, es en este momento, cuando el lenguaje surge como un recurso para atrapar el sentido del acto social e iniciar la deconstrucción de las tradiciones y el investigador interpretar las diferentes afectaciones en su significado.

Comúnmente se piensa que el lenguaje es similar a una competencia individual, privilegiando la individualidad sobre el lenguaje; sin embargo, dentro de un discernimiento que muestra al ser humano como la relación entre la *res cognitnas*

y la *res extensa*, podemos comprender que el individuo se constituye asimismo en el lenguaje.

- a) "... al tomar al individuo como ya constituido, para derivar de él el lenguaje, se nos cierra precisamente la posibilidad de comprender su propio proceso de constitución en cuanto individuo" (R. Echeverría, 2005, p. 30).

No se trata de negar el epígrafe "sólo podemos hacer lo que nuestra biología nos permite, no podemos traspasar los límites de nuestras capacidades biológicas" (Maturana citado en R. Echeverría, 2005, p. 30); pero si de reconocer que el lenguaje se desarrolla durante la convivencia social, por lo tanto, el lenguaje es un atributo social" no es consecuencia de capacidades biológicas.

Admitiendo que la relación entre los individuos de una sociedad lo que permite el surgimiento del lenguaje en el individuo y a su vez, su reconstitución cíclica, aparece como necesario un dominio consensual sobre el código del lenguaje, es decir, "los participantes de una interacción social comparten el mismo sistema de signos... para designar objetos, acciones o acontecimientos en orden a coordinar sus acciones comunes" (R. Echeverría, 2005, p. 31); en la misma línea John Searle (1997, p. 76), plantea que "la existencia de mecanismos simbólicos, como las palabras, que, por convención, significan, o representan, o simbolizan algo que va más allá de ellos mismos", significan un rasgo esencial del lenguaje para los

hechos institucionales “y lo hacen *de un modo que públicamente es comprensible*”.¹⁷

El lenguaje y su dominio consensual en una sociedad, nos permite reconocer los diferentes objetos con los que interactuamos en la vida diaria, con ello damos por sentado cual es su función, para que sirven, cómo deben ser sus características y propiedades; Mendoza Molina (2011) apuntó:

- b) “una silla es silla, porque nosotros como sociedad así lo hemos decidido..., hemos consensuado a través del lenguaje sobre los materiales posibles de los cuales ha de ser fabricada, de su altura, que lleva cuatro patas...; no es silla simplemente porque en si misma sea una silla, es el resultado de una construcción social”.

Siendo así, no puede existir “otro camino que el del lenguaje; fuera del lenguaje no existe un lugar en el que podamos apoyarnos. Los seres humanos vivimos en un mundo lingüístico.” (R. Echeverría, 2005, p. 31).

Echeverría (2005 basado en Maturana), establece una distinción entre la comunicación y el lenguaje, cuando sostiene que el dominio consensual es importante pero no suficiente para que exista una consideración como lenguaje, muchas especies logran comunicarse, pero el lenguaje se alcanza cuando la comunicación conduce a una forma de acción en la que se coordinan acciones.

¹⁷ Cursivas utilizadas en el texto original.

“El lenguaje, en cuanto fenómeno, es lo que un observador ve cuando ve una coordinación consensual de la coordinación de acciones –cuando[sic] los miembros participantes de una acción coordinan la forma en que coordinan juntos la acción. El lenguaje sostenemos, es coordinación recursiva del comportamiento.”(R. Echeverría, 2005, p. 31).

De hecho, en cuanto a la función recursiva del lenguaje, se podría decir que se funde con las acciones, consecuencia de la aplicación de un código y su consenso, representa la manera en la que se puede alcanzar una coordinación en el accionar; ejemplificando lo anterior, observemos las reacciones y la coordinación que tienen dos sujetos ante una breve charla previa a la comida.

Sujeto 1: ¡Acércate a la mesa, que ya está servida la comida!

Sujeto 2: ¿Necesitas que te ayude en algo?

Sujeto 1: ¡Ahhh...!, si... por favor, trae más servilletas a la mesa

Sujeto 2: Está bien, después ¡Yo lavo los platos!

Sujeto 1: ¡Gracias, te lo agradeceré infinitamente!

Examinando lo anterior, podemos identificar que después de utilizar un código de sonidos de dominio consensual por parte los sujetos implicados, existe una reacción que implica una serie de acciones físicas y cognitivas, pues el sujeto 2 respondió al llamado del sujeto 1, con una acción, y se acerca al área convenida para comer.

Nótese que esto surgió como respuesta y no de manera arbitraria; durante ello, al mismo tiempo en el que se desplaza, lanza por medio del mismo código una pregunta, que podría carecer de sentido si no se realiza en ese preciso momento; es decir, si esa misma pregunta se emite en otro lugar, momento y de manera espontánea, carece de sentido.

Hasta este punto, es claro que existe un primer nivel de coordinación de sonidos y acciones, pero también se aprecia la recursividad de lenguaje que genera un siguiente nivel de coordinación de sonidos y acciones. Esta se muestra como una característica única del lenguaje humano.

“Esto significa que nosotros, los seres humanos, podemos hacer girar el lenguaje sobre sí mismo. Podemos hablar sobre nuestra habla, sobre nuestras distinciones lingüísticas, sobre nuestro lenguaje, sobre la forma en la que coordinamos nuestra coordinación de acciones. Y podemos hacerlo una y otra vez” (R. Echeverría, 2005, p. 32).

Como una consecuencia de este proceso de recursividad permanente, se puede apreciar el proceso de reflexión en cada una de las interacciones que sostienen los sujetos, este mismo proceso es el que permite el giro de lenguaje sobre sí mismo y alcanzar una interpretación acorde con el código utilizado, el momento en el que surge e integrarlo correctamente con el contexto que se presenta; siendo así, la razón es parte de la función lingüística, “somos racionales porque somos seres lingüísticos, viviendo en un mundo lingüístico” (R. Echeverría, 2005, p. 33).

1.20. El lenguaje como dispositivo para aspirar a la complejidad

Después de haber comprendido el papel que tiene el lenguaje dentro de la perspectiva construccionista, damos entrada a un panorama que nos permite comprender la realidad en un panorama de complejidad.

Acorde con el señalamiento de Ayús Reyes & Mendoza Molina (1999), es en las disciplinas administrativas u organizativas donde se están generando más trabajos con una perspectiva construccionista, pues las narraciones, siendo parte del lenguaje, funcionan como artefactos a partir de los cuales podemos ordenar el accionar de sus miembros y descubrir las discrepancias o disputas generadas entre el trabajo y el capital, ya que normalmente están matizadas por la operación prescriptiva de la teoría administrativa ortodoxa.

“la estabilidad o la organización de cualquier grupo depende de la existencia de modos comunes de interpretación y fijación de la comprensión. Estos modos de comprensión dirigen las actividades cotidianas, se vuelven rutina y son tomadas por dadas a través del desarrollo, sentidos fijados en eventos, objetos, palabras, etcétera.” (Linda Smircich citada en Ayús Reyes & Mendoza Molina, 1999, p. 79).

Siendo así como se ha señalado, son la interpretación y su comprensión aquellas que orientan el trabajo, y es el lenguaje la manera en la que se transmite a cada uno de los integrantes de la organización; su objetivación es la medida que permite presentar como legítimo algún comportamiento en específico, y llega a materializarse y a insertarse como parte de la historia en modelos administrativos

o inclusive en máquinas que contienen en su propia esencia las razones de los miembros de la organización, sus posiciones jerárquicas, el control estigmatizado como necesario en el área, e inclusive las acciones de resistencia de los grupos que pudieron ser violentados u oprimidos.

Inicialmente es el lenguaje y posteriormente los modelos administrativos o maquinas, donde encontramos una gran cantidad de significaciones, operantes por algún periodo de tiempo, posiciones y negociaciones, inclusive y de manera recursiva dan origen a mitos organizacionales que resultan ser materiales excepcionales para el trabajo investigativo.

Sin embargo, estos solo surgen ante el trabajo de deconstrucción del investigador, que se realiza en una maraña de aspectos sociales, culturales e institucionales, insertados en realidades individuales-colectivas, que muchas veces se encuentran ocultas tras barricadas de acciones plagadas del ejercicio del poder.

En consecuencia el construccionismo aparece como un paradigma que permite desmontar o lograr la deconstrucción de razones, formas y mecanismos que intervinieron en la instalación de doctrinas administrativas, perspectivas de evaluación, fundamentos de reglamentos, usos y costumbre, o en su caso, acciones organizadas por los miembros de alguna empresa ya sean para lograr la institucionalización de prácticas o para llevar a cabo la resistencia ante algún fenómeno de cualquier tipo.

1.21. Reseña del capítulo

En este capítulo se analizó el concepto de acción social, para lograr esto fue necesario iniciar con una definición del concepto y continuar con un análisis sobre las aportaciones teóricas de Max Weber, Talcott Parsons y Salvador Lissarrague.

Entonces, la acción social se define como la secuencia intencional de actos que realiza un sujeto, cuyo sentido es transformar la situación en la que se encuentra, en una más favorable o agradable; para ello debió tomar una decisión entre varias alternativas posibles.

Se apunta que se considera diferente del concepto de comportamiento social, dada la condición de aprendizaje social, que se genera en la formación del sujeto, buscando sobre todo, reforzar algunas preferencias del sujeto; esta característica es lo que liga epistemológicamente, al concepto de comportamiento social con la psicología.

En el recorrido teórico se destaca que Weber además de reconocer lo que señala Gallino, aporta una clasificación del sentido del accionar, así identifica cuatro tipos de acción racional, basada en las expectativas en el comportamiento del sujeto, basada en el valor de los objetos, basada en las emociones y estados de ánimo, y basada en la costumbre arraigada de una sociedad.

Por su parte, Parsons considera que la acción social es un proceso dentro de un sistema compuesto por la relación actor-acción, adquiere su significancia motivacional cuando el sujeto pretende alcanzar gratificaciones o evitar

privaciones. La organización del sistema que plantea, está en función de la situación en la que se encuentre el sujeto y de la experiencia que tenga.

Su sistema acción social se compone de un sistema social, el sistema de personalidad individual de los actores y del sistema cultural que establecen con sus acciones.

En cambio, Lissarrague puntualiza sobre los señalamientos realizados por Weber, que la relación interhumana solo adquiere el estatus social cuando integra acciones sociales reciprocas y resalta que cuando el móvil de la acción del sujeto, es una decisión íntima, entonces no es una acción social.

Después se argumenta sobre el construccionismo como el paradigma adecuado para analizar, interpretar y comprender el accionar social de los sujetos de una comunidad. Es ahí donde se establece una diferencia clara con el constructivismo, pues en este último existe una posición psicológica, mientras que el construccionismo se pretende analizar la unión que establecen los sujetos de mente y sociedad.

Finalmente se dé cuenta del lenguaje como el atributo que tienen los actores de una sociedad para inducir a una forma de acción en la que se coordinan sus acciones, que adquieren sentido solo cuando están vigentes con respecto a la situación en las que se desarrolla el lenguaje.

Capítulo 3

Tanto el concepto del lenguaje y el de acción social, abordados en el capítulo anterior, son conceptos fundamentales, siendo solo una parte del marco teórico conceptual con los cuales se puede abordar el fenómeno de erosión de playa.

Consecuentemente y conforme al paradigma del construccionismo, la epistemología que brinda la Teoría del Actor- Red considera la acción social y las manifestaciones del lenguaje como elementos a través de los cuales esta perspectiva puede visualizar la conformación de las relaciones organizacionales y construir una nueva descripción basada en el re-ensamblando del fenómeno en estudio.

Básicamente lo que se pretende bajo el enfoque de la Teoría del Actor-Red es restituir la capacidad de identificar las asociaciones entre los diferentes actores que intervienen en el fenómeno; las asociaciones a las que se refiere esta teoría obedecen al sentido original que tuvo la palabra sociología, que significa “ciencia de lo social” (Latour, 2008, p. 14).

El asunto es que a diferencia de otras ciencias que forman parte de las ciencias naturales, la sociología no contiene dominios que permanecen solidos; para ejemplificar esto se menciona como parte de una experimento químico la reacción que tendría el agua tras agregar ácido sulfúrico; en él siempre se ha de provocar el incremento de la temperatura, considerando cantidades iguales en condiciones iguales.

En cambio, en un experimento donde se quiera ver la reacción que tiene una población con una zona limítrofe con agua, aún se considere que hayan las mismas cantidades de personas y agua, en los diferentes eventos que considere el experimento, la reacción de la poblaciones han de ser diferentes; porque la manera en la que se asocian estos actores corresponde a un orden de mayor complejidad.

Al respecto Bruno Latour (2008, p. 15) menciona:

Ya no está claro si existen relaciones que sean lo suficientemente específicas como para que se les llame “sociales” y que puedan agruparse para conformar un dominio especial que funcione como “una sociedad”. Lo social parece estar diluido en todas partes, y sin embargo en ninguna parte en particular. De modo que ni la ciencia ni la sociedad se han mantenido suficientemente estables como para cumplir con la promesa de una “sociología” sólida.

Siendo así, en este capítulo se exhibe la Teoría del Actor-Red, como el conjunto de preceptos que han de desembocar en una metodología que permite realizar el rastreo de asociaciones entre los diferentes actores que intervienen en un fenómeno; con ello se busca básicamente comprender las razones que tuvieron los actores para desencadenar su accionar social

1.22. La Teoría del Actor-Red, una visión epistemológica pertinente

Bruno Latour (2008, p. 97) define a la Teoría del Actor-Red (TAR) como “una asociación entre entidades que de ninguna manera son reconocibles como sociales en el sentido habitual, *excepto*¹⁸ en el breve momento en que son reorganizadas”.

Por otro lado, Echeverría & González (2009, p. 707), consideran que la TAR es una familia de herramientas semiótico-materiales, con sensibilidad y método de análisis, que logra explicar la razón de ser del fenómeno, considerando “todos los elementos de los mundos naturales y sociales” como un solo efecto generado permanentemente, dentro de las redes en las que están ubicados.

Complementariamente, Vaccari (2008, p. 190) considera que la TAR consiste en lograr un rastreo de asociaciones entre los diferentes elementos que componen el embalaje socio-organizacional de las empresas, instituciones o sociedades; con ello, se logra comprender un fenómeno social y sus respectivas afectaciones en múltiples dimensiones, como si fuera a través de un “plano de relaciones transversales” en la que se unen varios aspectos heterogéneos del mundo.

En consecuencia, ante la utilización de la TAR se abren posibilidades de discusión para re-ensamblar el fenómeno desde una perspectiva que integra aspectos sociales, culturales, políticos o de cualquier otra índole (Latour, 2008); es aquí donde Cabrera (2011), exalta que es la perspectiva de complejidad, lo que

¹⁸ Las cursivas utilizadas corresponden al énfasis utilizado por el autor en el texto original.

evidentemente genera en la TAR, la capacidad de generar aportes teóricos para el desarrollo disciplinar.

Esto es posible gracias a dos aspectos, el primero es palpable cuando la perspectiva que utiliza el investigador que utiliza la TAR, le permite recuperar la capacidad que origen tuvo la “socio-logia” (Latour, 2008, p. 15), quitando con ello, la función donde lo social es el adjetivo utilizado para otorgar una explicación a las situaciones que no tienen explicación desde otros campos científicos; de tal manera que el investigador se asume como escéptico de los fenómenos sociales, inclusive en aquellos que donde las situaciones y actores son similares.

Entonces, se torna posible otorgar una explicación objetiva para cualquier fenómeno, sin importar su origen, composición o área de conocimiento, ya que se enfoca en otorgar significado a las acciones individuales, colectivas y simbólicas utilizadas por los actores dentro de una totalidad social (Vaccari, 2008).

El segundo aspecto se alcanza tras encontrarse inmerso en el proceso y haber realizado el levantamiento de información en combinación con la conciencia que adquiere el investigador con la TAR.

Durante su proceso de formación académica, al investigador le fueron inculcados aspectos que corresponden a una epistemología propia del campo de su formación que no necesariamente corresponde a la que se encuentra en el fenómeno que pretende estudiar; entonces la formación académica se convierte en una deformación de una realidad en la que él no ha intervenido, por lo tanto es ajeno a esa realidad.

Para Latour (2008), las investigaciones que se pretenden realizar bajo la TAR, requieren del *rastreo de asociaciones*, y poseen gran capacidad de explicación porque eliminan la traducción que los investigadores normalmente hacen de las historias de los actores; es decir el científico debe eliminar la hermenéutica que le ha otorgado su formación y debe asumir las definiciones que la sociedad le otorgan a determinados aspectos.

Los anterior, es correspondiente a que en la “socio-logía” (Latour, 2008, p. 15), no existen relaciones sólidas entre los actores, ni entre los significados del lenguaje que utilizan los actores, ni mucho menos entre las acciones sociales que emprenden los actores.

Esto representa una virtud de la teoría, ya que durante el desarrollo de la investigación, la TAR se convierte en una estrategia metodológica para “la descripción de la dinámica de formación y estabilización de redes formadas por actores heterogéneos” (J. Echeverría & González, 2009, p. 708), así es como el propio actor adquiere voz y muestra el efecto de sus propias acciones.

En el caso de esta investigación, se considera que la TAR proporciona un enfoque novedoso para el estudio del fenómeno de erosión de playa, pues independiente de la virtud anteriormente mencionada, cumple con llenar el espacio que Bourdieu (1997) estereotipa, cuando manifiesta que en la investigación generada por las ciencias sociales, pocas muestran que existe un privilegio de las relaciones que existen en el mundo social.

Ahora, para que la investigación pueda mostrar tales relaciones y la aplicación de la TAR sea considerada como exitosa, el investigador requiere estar plenamente convencido de cumplir con dos requisitos.

El primero, implica establecer una diferencia conceptual sobre aquello que comúnmente es considerado como social; al respecto, la propuesta de Bruno Latour desvanece la idea de seguir utilizando lo social a manera de adjetivo, de utilizarlo de tal manera que añade una explicación a lo que las disciplinas por sí mismas no logran explicar; como si lo social fuese el origen y la causa de los fenómenos.

Para su aplicación, la TAR requiere que el investigador asuma una posición en donde reflexiona y establece que lo social es consecuencia de las relaciones entre las “cosas que no son sociales en sí mismas” (Latour, 2008, p. 19); es decir, son los diferentes actores heterogéneos, sean individuos u objetos, y las respectivas relaciones que se establecen con otros actores, lo que genera una determinada función o el uso que tiene para una sociedad.

Entonces, implícitamente la TAR establece un orden, porque en el principio identifica las asociaciones entre los actores para después realizar una re-asociación y re-ensamblado, instaurando un nuevo orden que considera la complejidad, para generar una explicación de lo acontecido.

En este punto es conveniente establecer que en la TAR, un actor es cualquier elemento, sea un científico, ingeniero, político, un líder de un movimiento social ó

también un barco, una bacteria, una rata de laboratorio, la bisagra de una puerta o un badén colocado en la carretera para que los coches aminoren su velocidad.

Su esencia, considera que este actor tiene la capacidad de actuar sobre otros actores que a su vez tengan un origen individual o colectivo, humano o no humano; y que pueden ser enrolados en el tejido social por medio de la expresión de sus intereses o intenciones. De esta manera, “ni siquiera los actores están predeterminados antes de que la red comience a funcionar” (J. Echeverría & González, 2009, p. 708).

El segundo requisito es que el investigador pueda mantener presente a lo largo de la investigación, el papel que tiene la incertidumbre durante las investigaciones que incorporan la mencionada aproximación metodológica y su relación disciplinar con los Estudios Organizacionales.

Para ello, se considera necesario demostrar que la incertidumbre es un concepto que ha sido identificado en la Administración, adoptado en la Teoría de la Organización y utilizado comúnmente en los Estudios Organizacionales, después señalaremos su importancia como precepto conceptual en la metodología que se deriva durante la aplicación y finalmente mostrar las cinco fuentes donde el investigador puede encontrar las incertidumbres estipuladas por Bruno Latour (2008).

1.23. Acerca de la incertidumbre en la Administración, Teoría de la Organización y Estudios Organizacionales

La Real Academia Española (2012) define el concepto de incertidumbre como la falta de certidumbre, que sucesivamente significa certeza, que proporciona conocimiento seguro y claro de algo, o la firme adhesión de la mente a algo conocible, que no genera temor a errar.

Bajo el entendido de este concepto, la incertidumbre comprende la carencia de certeza, la falta de conocimiento, seguridad o poca adhesión suscitada en el marco de algunos hechos que pueden despertar temor entre los actores involucrados.

Para Shenhav & Weitz (2010), la incertidumbre juega un papel importante en el desarrollo y ascenso de las organizaciones complejas, en la gestión que se realiza en ellas y por consiguiente la teoría contemporánea de la organización; entonces, la incertidumbre se presenta como un canon al que los actores organizacionales se supeditan, es por ello que gran parte del éxito de la empresa industrial se debe a su eficiencia administrativa, que pretende eliminar la incertidumbre para regular y controlar contingencias futuras (Williamson citado en Shenhav & Weitz, 2010).

Ahora, hay que mencionar que las consideraciones sobre la incertidumbre en las organizaciones no es algo nuevo, de hecho desde finales del siglo XIX, junto con el auge de las corrientes ideológicas gerenciales, como lo fue la Administración Científica, el pensamiento administrativo se centró en la reducción de la incertidumbre, tratando de regularizar el funcionamiento de la organización

industrial mediante la imposición de estándares de trabajo en los procedimientos que realizaban los trabajadores.

Prueba de ello, es la conclusión a la que llega Coriat (2011, p. 31) cuando señala que tras el proceso migratorio se alteró la composición técnica de los la clase obrera, pues “Taylor *hace posible la entrada masiva de los trabajadores no especializados en la producción*”; de tal manera, la certidumbre pudo cobijar de alguna manera a una masa de actores poco favorecida en aquellos tiempos, y teóricamente este fenómeno permite, de alguna manera, “captar la significación del taylorismo como *estrategia de trabajo*” (Coriat, 2011, p. 30); sencillamente se trataba de disminuir la incertidumbre de todos los implicados en el proceso de producción.

Posteriormente, es la Escuela de Relaciones Humanas quien trató de mejorar el taylorismo, centrándose en las incertidumbres generadas por el grupo de trabajo y las necesidades sociales de los trabajadores; siendo Elton Mayo, Fritz Roethlisberger y William J. Dickson quienes encabezaron el intento para reducir las variaciones en el output y en el rendimiento laboral, mediante la manipulación de la organización social (Shenhav & Weitz, 2010).

Después, durante la Segunda Guerra Mundial, el ejército empleó métodos de sistemas racionalistas para resolver problemas logísticos que de acuerdo con Wren (citado en Shenhav & Weitz, 2010), tuvieron tanto éxito que rápidamente se extendieron a la industria; el sistema racionalista identificó problemas con raíces universales y empleó técnicas de programación que permitieron a los gerentes

planear, prevenir y operar con mayor eficacia (Cebada y Kunda en Shenhav & Weitz, 2010).

Así fue como Shenhav y Weitz (2010), llegan a considerar que estos enfoques prevalecientes en las mencionadas escuelas administrativas, fueron impulsados por el deseo de reducir la incertidumbre y de generar esfuerzos genuinos para proporcionar herramientas y métodos que permiten mejorar el funcionamiento de la empresa.

Un desarrollo similar se dio en la Teoría de la Organización, pues también pasó por varias fases que buscaba conceptualizar el funcionamiento de la empresa; esto queda en evidencia con la aparición de los textos, ahora considerados clásicos, de March y Simon, Likert, y Blau y Scott.

Sin embargo, fue James D. Thompson quién colocó el concepto de incertidumbre en el epicentro de la moderna teoría de la organización al afirmar que "la incertidumbre aparece como el problema fundamental para las organizaciones complejas, y hacer frente a la incertidumbre es la esencia del proceso administrativo" (Thompson citado en Shenhav & Weitz, 2010, p. 5).

Así, él y otros teóricos de la contingencia, al apartarse de las teorías clásicas de las organizaciones, sugiere que las formas organizativas varían en función del entorno en el que operan; por tanto, la incertidumbre es para ellos, la variable principal que determina la estructura organizacional y los patrones de comportamiento (Shenhav & Weitz, 2010).

Una perspectiva más radical, sobre la concepción tradicional de las organizaciones fue tomada por la corriente institucionalista influenciados principalmente por Berger y Luckmann, que pone énfasis en la realidad socialmente construida dentro de las organizacionales y en la creación de sistemas de creencias y conocimiento compartido.

Entonces, la incertidumbre es percibida por los institucionalistas como un potente motor que impulsa el isomorfismo mimético a sus actividades y su legitimidad; de tal manera, el institucionalismo cuestiona la construcción de la realidad objetiva pero mantiene el concepto de incertidumbre como objetivo de estudio que sucesivamente es parte del fenómeno.

Por su parte, los teóricos de la cultura de la organización como Deal, Kennedy, Schein, y Kunda (citados en Shenhav & Weitz, 2010), también consideran que la incertidumbre juega un papel de vital importancia dentro de su perspectiva; así se comprende cuando Karl Weick (citado en Shenhav & Weitz, 2010) menciona que la organización se da en torno a una gramática consensual validada, por sus miembros, para reducir la equivocidad por medio de conductas entrelazadas sensibles.

En conclusión los métodos aplicados al estudio de la organización, difieren en su visión de la racionalidad organizativa, pero comparten el supuesto de que su existencia esta en organizaciones que se encuentran en un mundo lleno de incertidumbres; por tanto, el concepto de incertidumbre, es importante para las

discusiones teóricas que ontológicamente pretenden a las organizaciones y también pertinente para su gestión.

Ahora, dado que el construccionismo social, requiere que exista una relación de hechos, acciones y actores, resulta aún más importante ¹⁹ comprender que Bruno Latour conceptualiza la incertidumbre como la sensación permanente que se genera en el investigador, dado que nunca es posible conocer si el origen de la controversia está en el observador o en el fenómeno, pues durante la investigación desarrollada con la TAR, “nunca sucede que el analista sepa lo que ignoran los actores, ni se da que los actores sepan lo que el observador ignora. Éste es el motivo por el que lo social tiene que ser re ensamblado” (Latour, 2008, p. 40).

1.24. Los tipos de controversias o fuentes de incertidumbre que contempla la TAR

Para Latour (2008, p. 39), “la sociología comienza por el asombro. La conmoción puede registrarse de maneras muy diversas, pero siempre es la presencia paradójica de algo a la vez invisible y tangible, que se da por sentado pero sorprende”.

Esto contrasta con lo que día a día vivimos, pues tenemos la sensación de que los seres humanos:

¹⁹ Dado que la TAR considera cinco tipos de controversias sociales que funcionan como fuentes de incertidumbre

“Vivimos en grupos que parecen firmemente establecidos, ¿pero cómo puede ser que se transformen tan rápidamente?” “Otras entidades nos hacen hacer cosas que parecen bastante simples y mundanas pero sobre las cuales no tenemos control alguno.” “Hay algo invisible que pesa sobre todos, más sólido que el acero y a la vez increíblemente lábil.” “Existen fuerzas que son extrañamente similares a las que estudian los científicos que se dedican a las ciencias naturales, y sin embargo resultan claramente diferentes.” “Esta mezcla desconcertante de resistencia irreductible y complejidad perversa parece completamente abierta a la indagación, y sin embargo se resiste a toda investigación.” (Latour, 2008, p. 39).²⁰

Así ante tal relatividad y complejidad, en la siguiente tabla se expone lo que Latour (2008, p. 39) reconoce como los tipos de controversias respecto de “*qué compone este universo*”, que funcionan, al mismo tiempo, como fuentes de incertidumbre para el investigador.

Con ello, Latour (2008, p. 41) espera que el investigador pueda identificar tales controversias e incertidumbres, y pueda “romper con el hábito de vincular las nociones de “sociedad”, “factor social” y “explicación social” con una *aceleración* repentina de la descripción”.

²⁰ Comillas utilizadas en el texto original.

Tabla 25 Tipos de controversias e incertidumbres en las sociedades según Bruno Latour

Controversias	Incertidumbres
La naturaleza de los grupos	Hay muchas maneras contradictorias de dar identidad a los actores.
La naturaleza de las acciones	En cada curso de acción una gran variedad de agentes parecen entrometerse y desplazar los objetivos originales.
La naturaleza de los objetos	Parece no haber límite a la variedad de tipos de agencias que participan en la interacción.
La naturaleza de los hechos	Los vínculos de las ciencias naturales con el resto de la sociedad parecen ser fuente de disputas constantes.
Tipos de estudios	Hay estudios que se hacen bajo la etiqueta de una ciencia de lo social ya que no resulta claro en qué sentido preciso se puede decir que las ciencias sociales son empíricas.

Fuente: Elaboración propia a partir de Bruno Latour (2008).

Pues la TAR establece que es mejor dejar que los actores expongan cada una de las controversias en las que se encuentra inmerso, para después encontrar un orden. “No trataremos de disciplinarlos ni hacerlos encajar con nuestras categorías; los dejaremos desplegar sus propios mundos y sólo entonces les pediremos que expliquen cómo lograron establecerse en ellos” (Latour, 2008, p. 42).

A continuación se exponen los detalles que corresponden a cada una de las controversias.

1.25. Las cuestiones de hecho contra las cuestiones de interés

Latour (2008, p. 149), considera que “nuestra tarea como científicos sociales es generar hechos recalcitrantes y objetores apasionados que resistan la explicaciones sociales” pues hasta el momento, lo que pasa por ser una epistemología de las ciencias sociales simplemente ha acumulado los defectos inherentes a las concepciones tradicionales de la epistemología y la sociología.

Ante tal afirmación, debemos reconsiderar que la explicación que se genera a partir de los sucesos cotidianos dentro de las empresas, instituciones, sociedades etc., es una construcción; según Latour (2008) esto es un error, fruto de razonar simple y de asumir que los sucesos están estáticos, como un edificio en construcción, palpable y visible. Pero, si nos permitimos observar el proceso de construcción, podremos percibir las relaciones que se dan entre los actores que intervienen durante el proceso, sean humanos o no humanos. Por tanto, esta reflexión puede aplicarse para cualquier cosa, las artes, deportes, amores, etc., percibir estas relaciones durante su proceso de creación “ofrece una visión que es suficientemente diferente de la oficial”, nos da oportunidad de mirar en qué punto “*las cosas podrían ser diferentes o al menos que aún podrían fracasar*” (Latour, 2008, p. 132).²¹

Esta reflexión nos hace conscientes en la investigación, pues, construcción puede significar que es algo inventado, creado a partir de lo que hemos observado; por tanto, se aclara que “cuando decimos que un hecho es construido, queremos decir

²¹ La cursiva es original del autor

simplemente que damos cuenta de la realidad objetiva sólida poniendo en juego varias entidades” (Latour, 2008, p. 135), prescindiendo del discursivo de la Naturaleza y de la Sociedad.

Cuando estos actores tienen la capacidad de hacer cosas en otros elementos, funcionan como mediadores, agregando una explicación a otro actor, afectando con el poder, la cultura, gobernanza o institucionalismo, para lograr clarificar el fenómeno, debemos borrar lo social, pues “lo social no está en lugar alguno en particular, como una cosa entre otras cosas, sino que puede circular *por todas partes* como un movimiento que relaciona cosas no sociales” (Latour, 2008, p. 156), lo social se genera con las asociaciones entre actores con vida o inertes.

La TAR considera el principio de irreducción. Latour (2008, p. 157) afirma que “una concatenación de mediadores no establece las mismas relaciones y no requiere el mismo tipo de explicaciones que un cortejo de intermediarios que transporta una causa”; de ahí que, al observar las relaciones entre los mediadores, la descripción del suceso queda a partir de la experiencia propia del actor y no en la apreciación del investigador, provocando con ello, una sustitución de las cuestiones de hecho por las cuestiones de interés, pero no del interés de investigador, sino por el interés que haya tenido cualquier mediador sobre otro actor.

En consecuencia, eliminamos la barrera entre objetos humanos y no humanos, entre lo natural y lo social; la heterogeneidad, se convierte en homogeneidad.

1.26. Los objetos también tienen capacidad de agencia

Que las agencias se apoderen de la acción no significa también se apodere la sociedad de ella; que haya asimetría de recursos no implica que ella sea generada por asimetrías sociales; por el contrario, si las desigualdades tienen que ser generadas, se prueba de que otros tipos de actores diferentes de los sociales entran en juego, “es hora de que pongamos las explicaciones sociales de nuevo de pie” (Latour, 2008, pp. 96–97).

No se trata de negar la existencia de cultura, efectos del poder o la institucionalización de alguna cosa en la sociedad, sino de reconocer que la sociedad es el resultado final de un proceso; por tanto, el poder, la institucionalización y la cultura, son el resultado una serie de procesos. La TAR reconoce asociaciones entre diferentes actores que no son reconocidas como sociales, se vuelven sociales hasta el momento en el que son reorganizadas y su sentido de interpretación es otorgado por los actores, considerando sus cuestiones de interés. El investigador no puede limitar las acciones de los actores, tiene que identificar el dominio reflexivo y simbólico de las relaciones y, la controversia entre los actores y agencia, “entonces *cualquier cosa* que modifica con su incidencia un estado de cosas es un actor o si no tiene figuración aún, un actante” (Latour, 2008, p. 106).

La TAR postula que “ninguna ciencia de lo social puede iniciarse siquiera si no se explora primero la cuestión de quien y que acción participa en la acción; aunque signifique permitir que se incorporen elementos que, a falta de mejor termino, podríamos llamar *no-humanos*” (Latour, 2008, p. 107); de tal suerte que si

pretendemos obtener realismo a partir de los vínculos sociales, hay que “aceptar que la continuidad de cualquier curso de acción rara vez consistirá de conexiones entre humanos... o conexiones entre objetos, sino que probablemente irá en zigzag de unas a otras” (Latour, 2008, pp. 111–112). Al mirar estas conexiones, atendemos las causalidades, observando la continuidad y discontinuidad entre los actores. Aunque sean inconmensurables, el investigador da cuenta a través de los relatos, “una vez construido, el muro de ladrillos no dice una palabra, aunque el grupo de obreros puede seguir hablando” y proliferen los grafiti en su superficie (Latour, 2008, p. 117).

1.27. No hay grupos, solo formación de grupos

En la TAR, el investigador no afirma que haya grupo alguno a partir del cual se constituyen los agregados sociales, o componente establecido como punto de partida incontrovertible. Es a partir de las controversias cuando podemos identificar a que grupo pertenece cada actor, y sucesivamente de los marcos de referencia que cambian entre controversias, cuando podemos comprender el aspecto social; sin embargo, se considera también como necesario delimitar los grupos.

Primeramente, para delinear un grupo, tiene que haber voceros que hablan a favor del grupo, después se debe trabajar para trazar las fronteras de un grupo mediante calificativos como vacíos, arcaicos, peligrosos, obsoletos, etc.; es la comparación con otros vínculos rivales que se destaca cualquier vínculo; seguidamente se forman o redistribuyen los grupos delineando sus fronteras;

finalmente y deben incluirse los científicos sociales, las ciencias sociales, la estadística social y el periodismo social para hacer posible la definición durable de los grupos (Latour, 2008).

Partiendo de que en la TAR, no existen ni lo social, ni la sociedad; hay que recorrer los caminos que se presentan cuando se conectan los actores, el inicio puede ser cualquier punto o lugar en donde podamos advertir que existe una controversia, inclusive podría ser un periódico; pero como no existe por definición en la TAR, ninguna reserva de vínculos o pegamento social que permita mantener unidos a los grupos, si no se llega a imprimir el periódico²² se pierde el agrupamiento, porque es parte de un movimiento que no se detiene y los actores continúan su papel en diferentes direcciones y en consecuencia a las acciones que realicen los actores para influir en los demás actores, pueden fungir como intermediario o mediador. Un intermediario transporta un significado o fuerza, pero sin transformación, es una entidad que funciona como una unidad, aunque internamente, puede estar compuesta de muchas partes. Los mediadores, pueden funcionar como uno, nada, varios o infinito, el resultado de su intervención no puede ser precedida, por lo que su especificidad debe tomarse en cuenta cada vez (Latour, 2008).

²² Se refiere a la realización de cualquier evento que permita la asociación de actores o grupos.

1.28. Actores que se apoderan de la acción

“Sin creer que los individuos puedan reflexionar fiablemente sobre el mundo que les rodea, resulta difícil ver qué valor deriva de la decisión individual en los ámbitos de la moralidad, la política, la economía, la vida familiar, y demás. Si el conocimiento no es una posesión individual, entonces las elecciones individuales en estos ámbitos pueden ser poco fiables.” (Gergen, 1996, p. 7)

La TAR toma todas las incertidumbres, vacilaciones, dislocaciones, y estados de perplejidad como base, así “los actores constantemente son llevados a participar en la formación y destrucción de grupos, también se dedican a proveer explicaciones polémicas de sus acciones así como de las de los demás” (Latour, 2008, p. 75); su accionar, la mayoría de las veces no se realiza con plena conciencia, sin embargo, estas acciones son las que se consideran como un nodo, en donde convergen agencias, es cuando entonces aparecen los actores, “como un blanco móvil de una enorme cantidad de entidades que convergen hacia él” (Latour, 2008, p. 73). En consecuencia se asume que el actor no tiene en claro cual es su papel y que no se encuentra solo en el escenario, esto hace que centremos nuestra atención en la acción, sin importar su procedencia.

También debemos de evitar la traducción de aquellas palabras que el actor nos proporciona, no sustituir una expresión por alguna conocida en el vocabulario del investigador y guardar el meta-lenguaje que se posee. Al respecto, Latour (2008, p. 78-79) cuestiona:

“¿calificaría usted como científica una disciplina que deja de la lado la información precisa que ofrece el trabajo de campo y la reemplaza por instancias de otras cosas que son invisibles y aquellas cosas que la gente no ha dicho y que ha negado enfáticamente? La idea más poderosa de las ciencias sociales es que otras agencias sobre las que no tenemos control alguno nos hacen hacer cosas”.

Entonces hay que recopilar pruebas estableciendo un marco de referencia que presente como significativa a una agencia. La agencia es algo que incide y que ocasiona una transformación en otra cosa; sin pruebas, diferencias o explicaciones no se considera algo como agencia; su figuración es la característica que ocasiona que la agencia tome forma o figura, aunque no sea necesariamente antropomórfica. No hay razón para tener temor sobre los *ideo*, *tecno* o *bio-morfismos* (Latour, 2008).

Los actores polemizan sobre la fuerza que actúa y las maneras en que se presenta la afectación, por tanto, el investigador deberá decidir con base en la relevancia de la información, si se trata de un intermediario o mediador. Para ello, Latour (2008, p. 94) propone que “no hay que preferir una figuración antes que otras en lugar de los actores, sino del incremento, las explicaciones, de la *cantidad relativa de los mediadores por encima de los intermediarios*. Ésta será la señal que nos indique qué es un buen estudio enmarcado en la TAR”.²³

²³ Cursiva del autor.

1.29. Escribir explicaciones arriesgadas

La recomendación final, es contar con paciencia; el lento avance es parte de la multiplicidad de objeciones y objetos por registrar. Latour (2008), refiere que los escritos deben figurar en el primer plano, requieren que puedan ser leídos y comprendidos. Durante esta labor, el investigador social se enfrenta a complicaciones, debiendo sacrificar datos que no caben en un documento, además quedarán eventos sin explicación. Por esta razón, el texto a generar deberá poder fungir como mediador.

Se trata que pueda crear interés y ser un punto de partida para continuar el rastreo de las asociaciones, por ello, los textos deben contener una importante carga de precisión y veracidad, con enunciados textuales de los actores; no puede ser solo un relato o la historia sin capacidad de crear grupos, debe dejar la sensación de querer ampliar la exploración de las conexiones sociales, que permita al lector visualizar la red que se ha rastreado.

El informe de la TAR es una narrativa o una descripción o una propuesta donde los actores *hacen* algo y no se limitan a quedarse sentados... En cuanto se trata a los actores no como intermediarios sino como mediadores, hacen visible el movimiento de lo social para el lector (Latour, 2008, p. 187).

Hasta aquí, ha sido expuesto el valor teórico de la TAR, presentando el énfasis requerido en la visión paradigmática y la concepción epistemológica de la incertidumbre que utiliza dentro del construccionismo social.

1.30. Reseña del capítulo

En este capítulo, con base en los fundamentos de la acción social y del lenguaje, se presentan los conceptos que en conjunto conforman la Teoría del Actor-Red y los requisitos epistemológicos, de los cuales debe estar convencido el investigador, para aplicar la TAR.

El primero implica asumir que lo social es una red, cuya construcción que se inicia con un actor homogéneo, que al establecer una relación con otros actores otorga un sentido a su acción social; ahora, para cumplir con el segundo requisito, el investigador requiere que durante su labor, mantenga presente la función de la incertidumbre en la construcción de las asociaciones sociales.

La incertidumbre es consecuencia de la falta de certeza, conocimiento, seguridad o pertinencia que tienen los actores ante algún hecho; de tal manera que se genera temor entre los involucrados en alguna situación.

De alguna manera, con el desarrollo de las actividades propias de la administración, se pudieron disminuir, quizás en un efecto colateral, las incertidumbres que afectan a los actores involucrados en los procesos de producción; tras ello, se generó una cascada de postulados prácticos y, posteriormente, de reflexiones teóricas que permitieron reconocer a la incertidumbre como un elemento que permanentemente está presente, no solo en las actividades productivas, sino en la vida misma.

La propuesta metodológica de Bruno Latour propone que el investigador utilice la incertidumbre como hito del rastreo de asociaciones, y expone cinco tipos de

controversias (cuestiones de hecho y cuestiones de interés, la capacidad de agencia que tienen los objetos, la conformación de grupos, actores que se apoderan de la acción y, las explicaciones arriesgadas), que tras advertir su presencia en los fenómenos, funcionan como anclaje para iniciar el re-ensamble de la red que tejen los actores a través de asociaciones.

De manera paralela, para los Estudios Organizacionales la TAR permite que exista una aproximación a fenómenos sociales de tal manera que les permite trabajar con la complejidad, sin descartar por cuestiones de límites epistemológicos o paradigmáticos, elementos que contribuyen a una mejor interpretación del fenómeno y de la acción social organizada.

Además, la aplicación de la TAR en los Estudios Organizacionales, contribuye al desarrollo de una línea que bajo el paradigma del construccionismo, permite incorporar nuevas epistemologías y metodologías provenientes de la sociología; sin lugar a duda esto representa una novedad, pues si bien los clásicos proporcionan fundamentos valiosos, las nuevas aproximaciones teóricas o metodológicas nos permiten incorporar aspectos científicos que en el pasado no eran considerados importantes.

Finalmente, el resultado de esta investigación permitirá evidenciar el patrón, si es los resultados muestran que lo hay, que han tenido para la creación de relaciones organizacionales entre los actores, ante este fenómeno de erosión y de las decisiones que han tomado los actores dada la acción social organizada que hayan emprendido.

Segunda parte

**Re-ensamble de las relaciones
organizacionales que se generan debido al
fenómeno de erosión de playa**

Capítulo 4

1.31. Consideraciones históricas pertinentes para comprender el fenómeno de investigación

En la región del Caribe el turismo se ha concebido como una herramienta de desarrollo, con ello, se crea una esperanza para tratar de mejorar las condiciones de inequidad existente entre la población de la zona, en comparación con aquellos países que son considerados como desarrollados.

En México, en la década de los sesentas, se presentaron condiciones particulares que dieron parte al desarrollo turístico, entre ellas se consideran importantes:

1. La cercanía de México con los Estados Unidos de Norteamérica;
2. La adaptación social y económica de los ciudadanos estadounidenses para viajar;
3. El impulso que se dio al destino turístico de Acapulco, por parte del presidente Miguel Alemán Valdez.

(E. J. Torres Maldonado, 2000)

Posteriormente, en el sexenio de Adolfo López Mateos se crean las primeras instituciones gubernamentales así como los primeros planes turísticos del país, años después, en el sexenio del presidente Gustavo Díaz Ordaz, el Banco de México empezó a realizar estudios acerca de las condiciones del desarrollo

turístico en diversas regiones del mundo²⁴, ya que existía la necesidad de contar con recursos que ayudaran a industrializar al país. El proyecto Cancún emerge de conciliar la derrama que genera el turismo con la situación geográfica de la isla de Cancún.

Catalogada como “una invención política secular “creada a mediados del siglo XX.”(Jimeno Espadas, 2009; Municipio Benito Juárez, 2009), Cancún surge en la segunda década del siglo XX, tras la migración de unos veinte pescadores oriundos de Isla Mujeres que empezaron a dedicarse a la actividad coprera.

Fruto de la encomienda del Banco de México al Lic. Antonio Enríquez Savignac, quien viajó a los principales centros turísticos del país y del extranjero por cuenta del gobierno mexicano para elaborar un diagnóstico de la actividad turística (Jimeno Espadas, 2009; Martí, 1991), Cancún apareció como proyecto gubernamental a finales de la década de los sesentas e inició su construcción en los siguientes años, con el objetivo de integrar una oferta turística en la franja costera del Estado de Quintana Roo, sobre una extensión aproximada de 100 kilómetros de largo, esta franja con desarrollo turístico hoy es denominada, corredor turístico Cancún-Tulum.

El proyecto que Savignac presentó, establecía diversificar la oferta turística del país creando nuevos polos turísticos, conjugando los factores que requería el desarrollo del turismo con los intereses del Banco de México; al mismo tiempo, estos factores daban la oportunidad de ubicar los desarrollos en las zonas

²⁴ Al respecto, hay que considerar que el modelo estabilizador que hasta ese entonces se practicaba en el país, protegía demasiado a la industria nacional independiente del sector al que perteneciera.

apartadas del país (Martí, 1991), y consecuentemente alcanzar cierto desarrollo económico; con su aceptación, el Banco de México acordó concentrar sus esfuerzos en cinco áreas clave y desarrollarlas bajo los mismos objetivos.

Así lo señala el Municipio de Benito Juárez (2009):

- Contribuir al crecimiento del producto nacional y al equilibrio en la balanza de pagos.²⁵
- Generar oportunidades de inversión para el sector privado.
- Crear empleos para la población.
- Alcanzar la autodeterminación y la comercialización de la oferta turística nacional en el exterior.
- Lograr la autonomía tecnológica en los servicios turísticos.

La estrategia del plan se encaminó a consolidar el papel estratégico del turismo en el desarrollo económico para incorporarlo al proyecto nacional como un sector de exportación de primer orden (Cancunlahistoria.org, 2007; Martí, 1991).

Revisando los objetivos que, en su momento estuvieron planteados por el Banco de México, podemos constatar que Cancún fue un rotundo éxito, nadie puede negar el posicionamiento que tiene en el mercado turístico mundial; sin embargo, existen algunos aspectos que no fueron tomados en cuenta para el proyecto, que posteriormente, derivaron en consecuencias sociales y ambientales que se presentarían con más énfasis al paso del tiempo.

²⁵ En aquellos tiempos, prevalecía un financiamiento con excesivos créditos provenientes del exterior, estos contribuyeron a la abultada deuda externa que tiene actualmente el país.

Así, desatada en parte por la construcción de infraestructura turística y las consecuentes actividades turísticas desarrolladas en la playa, la erosión de arena que sufre permanentemente la zona, se reveló con énfasis, tras el impacto de dos fenómenos naturales, el huracán Gilbert en 1988 y el huracán Wilma en 2005 y el accionar continuo de las mareas.

En concreto, la afectación que ha tenido la playa, lo que en sus inicios fue el principal atractivo de Cancún, se traslada en un problema organizacional,²⁶ ya que la playa está desapareciendo. En consecuencia, la capacidad de producción económica de la zona, disminuye, mientras que el descontento social y el deterioro ambiental aumenta.

1.32. Algunas aproximaciones al fenómeno de investigación

Este problema de erosión, por un lado, ha sido abordado con epistemologías propias de las ciencias naturales, y por otro lado, desde los campos pertenecientes a las ciencias sociales y humanidades.

Sin embargo, en estas aproximaciones prevalecen explicaciones que proponen limitantes y que sobre todo muestran consecuencias disociadas de los múltiples actores que intervienen en el fenómeno; es decir muestran a los actores naturales como si estuvieran disociados de las acciones sociales, o desde la otra perspectiva, como si el accionar social no tuviera relación con elementos inertes; en pocas palabras, como si lo social no tuviera razón con lo natural.

²⁶ Aspecto cuyo fundamento teórico se muestra en la primera parte de esta tesis.

1.33. El acercamiento desde las Ciencias Naturales

Desde el conocimiento proporcionado por las ciencias naturales, encontramos que desde disciplinas como la ecología, biología y termodinámica podemos generar explicaciones que nos permitan entender la interacción de los actores vivos que existen en el área, así como sus diferentes afectaciones; esto si se parte de que se concibe como ecosistema ²⁷ al conjunto de especies que interactúan entre ellas en un área determinada, incluyendo a su ambiente abiótico, ²⁸ en donde existen procesos como depredación, parasitismo, competencia y simbiosis.

Este término se aplica a espacios físicos de diferentes escalas espaciales, es decir, desde restos de árboles, charcos, regiones geográficas o para el planeta entero; el único requisito es que dentro existan organismos, un ambiente físico e interacciones.

Ante ello, podemos advertir que “las relaciones entre las especies y su medio, resultan en el flujo de materia y energía del ecosistema” (CONABIO, 2009), el funcionamiento propio del ecosistema depende de las interacciones y de los flujos energéticos; por lo tanto, la importancia del ecosistema está “definido por la magnitud y características de este flujo” y puede ser explicado y comprendido a través de su conexión con las dos primeras leyes de la termodinámica (Paruelo & Batista, 2004).

²⁷ Comunidad de los seres vivos cuyos procesos vitales se relacionan entre sí y se desarrollan en función de los factores físicos de un mismo ambiente.

²⁸ Se dice de los factores no vivientes con los que los organismos conviven, luz, temperatura, productos químicos, agua y atmosfera (BiologyCabinet, 1997).

Así es como, las leyes de la termodinámica nos proporcionan un marco de comprensión de los intercambios energéticos (Rolle, 2006) entre los elementos bióticos²⁹ y abióticos en la zona de playa, la presencia de vegetación y formas diferentes de vida, así como otros elementos sin vida, son motivos para modificar la forma y cantidad de arena en la playa (Paruelo & Batista, 2004), pero resultan insuficientes para comprender el fenómeno en toda su magnitud y complejidad, pues quedan de fuera las implicaciones organizacionales que establecen los seres humanos, así como las diferentes formas de aprovechamiento en el ecosistema existente en la playa.

Ante este vacío, la Ecología como “rama de las ciencias que se ocupa de las interacciones entre los organismos y su ambiente” (BiologyCabinet, 1997), es a partir de la cual podremos comprender la relación que existe entre la zona de playa y los seres humanos, específicamente recurriendo a las cinco leyes de ecología³⁰ propuestas por Garret Harding y Barry Commoner (Algara Sánchez de las Matas, 2008).

La Primera Ley establece que “toda la energía que entra en un ecosistema se acumula o sale de él” también nos dice que la forma en la que la energía entra al ecosistema no es la misma que la forma en que se almacena o sale (Rolle, 2006).

La segunda Ley indica que “ningún proceso que implique una transformación energética puede ocurrir espontáneamente sin que parte de la energía se degrade”

²⁹ Todos los organismos vivos, flora y fauna existente en un ecosistema.

³⁰ Publicadas por CONPROVA, una organización social no gubernamental (ONG) creada en 1984 para mejorar el entendimiento de los problemas ambientales y las interacciones entre política, economía, salud y medio ambiente. (Algara Sánchez de las Matas, n.d.)

es decir, pasa de una forma con mayor capacidad a una forma con menor capacidad de trabajo, por lo que ninguna transformación energética es 100% eficiente, ya que siempre existirá una pérdida energética en forma de calor que al mismo tiempo, siempre fluye de un cuerpo más caliente a uno más frío (Rolle, 2006).

La tercera Ley, nos indica que el impacto que sufre el ambiente está directamente relacionado con la cantidad de personas que aprovechan ese espacio; mientras que las leyes cuarta y quinta, hacen referencia al manejo que debe tener la zona en armonía con su naturaleza, manejo que por muy cuidadoso y minucioso “siempre tendrá un costo ambiental” (Algara Sánchez de las Matas, 2008).

Al respecto Barry Componer propone “Todo está conectado a todo lo demás” cualquier cosa o persona está conectada, por los fenómenos de la vida y los ciclos bio-geo-químicos con otras cosas y personas; lo que unos hacen en un lugar tiene repercusiones en otras personas y/o lugares. (Algara Sánchez de las Matas, 2008)

En la tabla 26, se exponen las leyes de Ecología, en ellas puede apreciarse claramente, que la función del ecosistema incluye a los seres humanos, y reflexionando sobre sus propios límites de autodepuración y de sus relaciones e interacciones, comprendemos que un crecimiento en la población que interactúa en el ecosistema ocasiona un impacto ambiental.

Tabla 26 Leyes de Ecología, Descripción y Autores

LEY	DESCRIPCIÓN	AUTOR
1 ^{era}	<p>“Una persona no puede hacer sólo una cosa”</p> <p>Implica que siempre hay relaciones e interacciones entre las partes de un ecosistema y los procesos que allí ocurren; por lo tanto, una persona hace algo que provoca otras consecuencias en algún otro lugar, es decir, las acciones que una persona hace con un propósito bien definido, tienen otros efectos, algunos de ellos inadvertidos, ya sea cerca y pronto, o más lejos y /o a un plazo mayor.</p>	Garret Hardin
2 ^{da}	<p>“Todo va a algún lugar”</p> <p>Vivimos en un planeta finito y que los ecosistemas tienen una capacidad bastante limitada para absorber nuestros desperdicios y auto depurarse. Por más “lejos” que tratemos de enviar nuestros desperdicios, ellos siempre, de alguna manera, regresan a nosotros. Esto es consecuencia de la gran fuerza de los ciclos bio-geo-químicos y de que, para la naturaleza no hay fronteras como las político-administrativas de las organizaciones humanas.</p>	Barry Commoner
3 ^{era}	<p>“El impacto ambiental provocado por un grupo humano, una sociedad, o una nación en los ecosistemas se mide por la relación $I = P \times A \times T$”³¹</p> <p>La población tiene un impacto ambiental que crece conforme aumenta el número de personas, mejora su nivel adquisitivo o las técnicas para satisfacer el consumo, o cualquier combinación de las tres. La única manera de reducir el impacto ambiental es reducir el consumo per cápita, reducir la población, o disminuir la disponibilidad de los bienes de consumo, o una combinación de las tres que resulte en un producto menor.</p>	Garret Hardin
4 ^{ta}	<p>“La naturaleza lo sabe y lo hace mejor”³²</p> <p>Si queremos hacer algún cambio en el funcionamiento de un ecosistema será mejor que lo hagamos de acuerdo con las formas de funcionamiento de la naturaleza. Por ejemplo, para repoblar un terreno que ha sufrido una catástrofe, como puede ser un incendio, es mejor usar las especies autóctonas que importar especies exóticas.</p>	Garret Hardin Barry Commoner
5 ^{ta}	<p>“No existe ningún proceso gratuito”</p> <p>Se desprende de las leyes de la termodinámica y de las primeras tres leyes. Cualquier proceso, sea natural, sea de intervención social, tiene un costo ambiental, lo veamos o no.</p>	Barry Commoner

Fuente: Elaboración propia con datos obtenidos de (Algara Sánchez de las Matas, 2008).

³¹ Donde I es el impacto ambiental, P es el tamaño de la Población, A es la Afluencia económica o poder adquisitivo promedio de la población y T es la Tecnología usada para satisfacer el consumo. (Algara Sánchez de las Matas, 2008)

³² Para Barry Commoner está es la tercera ley.

Otro ejemplo se genera desde la geología, en perspectiva encontramos que la formación de las playas se debe a las “acumulaciones de materiales no consolidados en zonas litorales y están sujetas a la acción del oleaje, las corrientes, los vientos y las mareas” (Carranza Edwards, 2009:2); consecuentemente, la erosión de playa es un proceso en el que se pierde ese material terrestre acumulado en una zona por remoción, pudiendo ser depositado en otra área del litoral (Carranza Edwards, 2009).

La erosión sucede esencialmente en la infra playa (véase ilustración 6), ocasionada por el oleaje y corrientes; este material removido será depositado en otro lugar; quedando a la vista que las causas de erosión de playa pueden ser naturales³³ y antrópicas³⁴ (Carranza Edwards, 2009).

Ilustración 6 Anatomía del Perfil de Playa

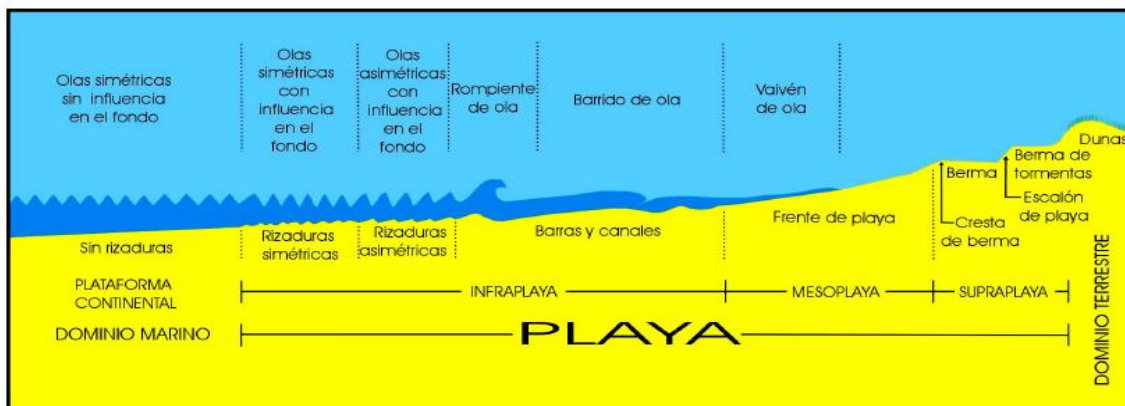

Fuente: Carranza Edwards (2009).

¹⁸ Erosión de promontorios, huracanes y ciclones, inundaciones, actividad tectónica, deslizamientos submarinos.

³⁴ Subsistencia del suelo por extracción de líquidos, elevación del nivel del mar por calentamiento global, represamiento de ríos modificación de litoral por escolleras, construcción de tuberías en zona de litoral.

Como se observa, ya sea desde la perspectiva geológica o desde la ecología, el fenómeno de erosión alude a la interacción que tiene el área con los seres humanos.

Desde las perspectivas mencionadas se puede advertir la interacción existente con los seres humanos, ya sea como actores parte del ecosistema o como causa de la erosión mediante las actividades desarrolladas en la playa; sin embargo, en ninguna se establece una relación que permee a las organizaciones que generan los diversos actores.

1.34. El acercamiento desde las Ciencias Sociales

En la actualidad, las ciencias sociales y humanidades cumplen un papel relevante en la generación del conocimiento, con sus contribuciones han ayudado a comprender la vida económica, política y social del hombre, pero también desempeñan un papel significativo para mantener compromisos con la realidad y mejorar el respeto a la diversidad humana, para ello ha venido desarrollando algunas capacidades que involucran reflexiones, el pensamiento complejo y crítico, a través de la investigación y difusión del conocimiento (Gómez Rodríguez et al., 2001).

Ante lo anterior, se han desarrollado investigaciones que muestren los impactos que ha tenido la actividad turística, en donde se han considerado algunos aspectos, pero que no han mostrado claramente las asociaciones que se dan entre los diferentes actores.

Tabla 27 Algunas perspectivas utilizadas en los estudios turísticos

Perspectiva	Descripción
Gobernabilidad o gobernanza	Pretenden establecer una relación entre el turismo con la gobernabilidad ambiental y mostrar la capacidad para generar herramientas de participación social en la solución de conflictos (Ordoqui, 2010).
Migración de poblaciones	Muestra las relaciones que se dan entre el turismo y las poblaciones dentro de un contexto generado por la globalización, relación que tiene implicaciones sociales en el destino y origen migratorio (Lanquar, 2007).
Efectos económicos	Realiza estudios donde el turismo se muestra como factor de desarrollo económico, dando cuenta principalmente de los efectos económicos que tiene el turismo sobre otros sectores de la economía presentes en el área de estudio (Feijóo, Pozas Morera, & Valhuerdiz Santana, 2007).
Consecuencias sociales	Pretenden identificar los beneficios económicos, costos sociales, percepción de la población, mejora de las condiciones de vida, incremento problemas sociales como prostitución, pandillerismo, congestión vehicular, precio de bienes inmuebles, entre otros (Jiménez Martínez & Sosa Ferreira, 2008; Mendoza Ontiveros, Monterrubio Cordero, & Fernández Aldecua, 2011).
Planeación urbana	Vincula el fenómeno turístico con acciones de planeación urbana que permitan prevenir problemas sociales, densificación de espacios, que principalmente son analizados desde una perspectiva económica (Santana Turégano, 2007).
Deterioro ambiental	Analizan las consecuencias ambientales ocasionadas por la ocupación de territorios con fines turísticos, la vulnerabilidad de ecosistemas presentes, calidad ambiental en escenarios que vinculan una temporalidad, promueven mecanismos de evaluación y gestión ambiental (Rubio Maldonado, Murad Robles, & Rovira Sanroque, 2010; Wiese, 1996b).
Multiculturalidad	Promueven los estudios turísticos de manera interdisciplinar, vinculando la diversidad cultural y hechos sociales complejos de tal manera que intenta aprovechar las oportunidades que esta visión proporciona para hacer nuevos planteamientos (Nava Jiménez, Mendoza Valdés, & Castillo Nechar, 2014).

Fuente: Elaboración propia.

Lo anterior no significa que se desestimen las aportaciones para comprender el fenómeno, ni la aspiración hacia revelar la complejidad social presente en la actividad turística, por el contrario, habrá que considerar que hay existencia de puntos de encuentro entre las diferentes perspectivas que han sido utilizadas para

explicar fenómenos o problemas turísticos; así, se hace mención de algunas perspectivas utilizadas comúnmente utilizadas en los estudios turísticos.

Sin embargo, hay que reconocer que en la investigación turística comúnmente se utiliza “lo turístico” como un adjetivo calificativo para describir problemas sociales que se dan en lugares turísticos; esto es lo que representa un área de oportunidad para la investigación turística y para las aportaciones que se hacen desde las ciencias sociales, pues lo que habría que poner en el centro de la investigación es que el problema parte de un fenómeno turístico y no utilizar el fenómeno para demostrar la aplicación de diferentes teorías en la actividad turística.

Ante el llamado realizado en el señalamiento anterior, para el estudio del fenómeno turístico se deben presentar propuestas como lo es el pronunciamiento de Lozano Carrillo & González (2009, p. 12), en donde se expresa que la Administración debe orientarse a interpretar fenómenos organizacionales en una perspectiva incluyente, que permita “reconocer que el ambiente posee fuerzas endógenas poderosas que el mismo hombre no puede controlar”.

O como lo es la propuesta de Muñoz Grisales (2011), donde plantea que en la Administración debe haber una transformación y desarrollo, en donde se dé respuesta a exigencias globales y complejas, y no solo a las necesidades particulares según sea el caso.

En ambos casos, se sugiere que habrá que comprender a la empresa y en general a las organizaciones como parte de un acto social, en donde el objeto de estudio es el hombre en su accionar productivo y comercial; entonces no se trata de

probar una teoría en un contexto, se trata de comprender el accionar social del hombre aplicando la teoría correcta para entender de lo que sucede de mejor manera.

En este punto se considera necesario aclarar que los Estudios Organizacionales son una perspectiva académica que permite realizar trabajos de investigación, en los cuales, se busca comprender el fenómeno (Medina, 2010), a partir de entender al hombre en su acto social.

Así difiere de aquella perspectiva que les muestra como una mezcla de investigaciones, en donde el fenómeno social es parcelado y examinado a través de múltiples teorías posibles.

Bajo esta premisa, ésta investigación pretende mostrar que la erosión de la playa no solo es un problema turístico, que tiene que ser estudiando de tal manera que pueda mostrar los nodos de convergencia sobre los intereses de todos los actores involucrados.

En congruencia, inicialmente debe mostrar la realidad que socialmente han construido los actores, para que después se puedan ofrecer planteamientos que vayan orientados a disminuir la incertidumbre, en solución conjunta para todos los actores, sean humanos o no humanos.

Siendo así, los resultados de esta investigación permitirán comprender que la erosión de playa es un problema organizacional, que con el paso del tiempo será más grave, pues el futuro se visualiza con menos espacio de playa, lo que implica

menos espacio para usufructo social y económico; con pocas soluciones económicas, sociales y políticas que elevan la incertidumbre de los actores.

1.35. Reseña del capítulo

Este capítulo mostró las consideraciones históricas mínimas del destino turístico, que tiene que tener el lector, para lograr comprender que el problema de erosión de playas no solamente es un problema ecológico, económico, turístico o social, sino que en realidad tiene un impacto transversal sobre todos los intereses de los actores, considerando que el espacio de playa es donde se ubican gran parte de los intereses de los actores.

Continúa con una exposición muy breve, sobre algunas de las epistemologías que han sido utilizadas para el estudio del fenómeno de erosión de playa; realiza una distinción sobre aquellas que pertenecen a las Ciencias Naturales y aquellas que pertenecen a las Ciencias Sociales.

Esta distinción permite revelar que independientemente del corte científico del cual provenga el estudio, siempre se hace referencia a interacción del actores sean de origen biótico o abiótico; sin embargo, en aquellos estudios provenientes de las ciencias sociales existe una parcelación del problema, pues es común encontrar que en los estudios que dan cuenta de los problemas turísticos, no se muestran los espacios teóricos convergentes entre diferentes perspectivas.

Así es como se sostiene que esta investigación permitirá demostrar que el problema de erosión de playa es un problema organizacional, que involucra

actores que deben ser considerados homogéneos; comprender la forma en la que se organizan, y la manera en la que interfieren en su accionar social, permite conocer las diferentes razones que los actores consideran para formar alianzas o para mostrar resistencia ante las acciones que emprenden otros actores.

Capítulo 5

1.36. Planteamiento metodológico de la investigación

Con base en las consideraciones realizadas en el capítulo anterior, se piensa que el fenómeno de erosión de playa representa un área de oportunidad, pues académicamente existe escasez de investigación que muestre la relación entre los diferentes actores sin establecer una división debido a su origen biótico o abiótico, sin limitantes de dominio privado o público, sin las perspectivas individuales o colectivas.

Lo anterior, permite que dentro de las Ciencias Sociales exista “una alternativa que toma la historia para comprender el fenómeno desde el construccionismo social” (Kunh citado en Boza, 2012, p. 126) , o en su equivalente, que acorde a la clasificación de Ballina Ríos (2004) sería interaccionista.³⁵

Así, los resultados de esta investigación pretenden relacionar a los actores que intervienen en el fenómeno de erosión, para producir un conocimiento diferente al que ya se conocía; en donde por cierto, se les presentaba como disociados. Entonces con esta investigación se les conecta de alguna manera y se produce un conocimiento distinto, que muestra las versiones de los actores involucrados, con

³⁵ En el paradigma interaccionista al igual que en el hermenéutico, no importa arribar a un conocimiento objetivo, lo importante es ver qué elementos están interconectados con otros y están interactuando para producir algo, lo importante es ver las conexiones entre unos y otros. Sus principios son: Asociar los enfoques cualitativos como cuantitativos, conocer y comparar la realidad con la praxis, asociar elementos para verificarlos, implicar al investigador dentro de la autorreflexión.

lo que se genera la oportunidad de entender y sucesivamente dar respuesta a determinados problemas que representan incertidumbre en los actores

Aplicando el siguiente planteamiento metodológico, se pueden asociar los diferentes enfoques para conocer y comparar con la realidad presente en otros lugares; por tanto el investigador asume que la realidad es fruto de la acción social organizada, y en consecuencia de la convergencia las Ciencias Naturales y con las Ciencias Sociales, de elementos cuantitativos y cualitativos, de las acciones de actores con fines económicos y ambientales, de aspectos de sustentabilidad y depredación, por mencionar algunos enfoques que son contradictorios *per sé*.

1.37. Pregunta de Investigación

¿Cómo son las asociaciones organizacionales que se generan entre los actores a partir del problema de la erosión de playa en Cancún, Quintana Roo?

1.38. Objetivo General

Asociar los actores que intervienen en el fenómeno de erosión de playas para comprender como se generan las relaciones organizacionales, bajo la visión del construccionismo social y utilizando la epistemología de la teoría del Actor-Red.

1.39. Objetivos Específicos

1. Identificar información sobre el fenómeno de playa en Cancún, Q. Roo.
2. Distinguir aquella información que contenga evidencia sobre controversias sociales y organizacionales sobre el problema de erosión de playa en Cancún, Q. Roo.
3. Diferenciar la información considerando los conceptos de actor o actante que establece la TAR.
4. Construir diagramas de red que permitan evidenciar el rol, posturas, especificidades y relaciones que crean los actores ante el fenómeno de erosión de playa.

1.40. Conceptos Nodulares de la Investigación

Para esta investigación se consideran los siguientes conceptos nodulares:

Acción social; Razones del Lenguaje; Teoría del Actor-Red; Actor; Mediador; Intermediario; Rastreo de Asociaciones; Incertidumbre.

1.41. Tipo de Investigación

Partiendo de que se realiza a partir del caso que ocurre en la costa de Cancún, Quintana Roo, México; la investigación sigue un enfoque cualitativo que utiliza el método de caso, en el que a partir de la historia, como forma manifiesta del lenguaje, se describen y analizan las relaciones organizacionales que se presentan en el fenómeno de erosión de playa.

Siendo así, esta es una investigación de corte longitudinal, cuyo análisis de información localizada corresponde al periodo que se forma entre el año de 1985 y concluye con la del mes de mayo del año 2015; lo cual significa que se realiza una deconstrucción de treinta años para que posteriormente, se puedan re-ensamblar cualitativamente los acontecimientos ocasionados por el fenómeno de erosión de playas.

1.42. Esquematización Metodológica

A continuación, se presenta una ilustración que esquematiza el proceso metodológico, en donde se retoman los aspectos que fundamentales de la TAR, para ser aplicados en el área destinada para el estudio. Dentro de este esquema se considera el principio de irreductibilidad establecido por Bruno Latour (2008) paralelo a la idea de los principios de complejidad establecidos por Morin (2011).

En el proceso metodológico, posterior a la concentración de información sobre el fenómeno, se desatanca tres momentos:

1) La identificación de controversias, que inicia con la recopilación de información en múltiples medios, pudiendo ser cualquier documento que se encuentre en la web, archivos históricos, periódicos, relatos documentados, revistas o folletos. Esta diversidad de medios es necesaria, pues como lo estipula Gergen (1996, p. 56), al referirse a las investigaciones realizadas bajo el construccionismo social, “Puesto que estas investigaciones surgen en diferentes ámbitos y lo hacen por razones diferentes, no existe una única línea narrativa alrededor de la que se pueda desarrollar de modo efectivo la argumentación”.

2) Discriminación actores y actantes para la creación de grupos, límites y categorías; en este punto, ante la concentración excesiva de información, es necesario dejar de lado aquella información producida por sujetos que son relevantes para la investigación, así es como logran consolidarse como actores.

Al respecto se especifica que se consideran como actores aquellos que muestran pro-actividad ante el fenómeno en estudio, dando a conocer puntos de vista, dando respuesta a preguntas, proponiendo alternativas de solución, emitiendo manifiestos de resistencia, etc.; aquellos sujetos que toman la información y tienen como función, únicamente re-transmitir la información, son considerados como actantes, también denominados por Latour (2008) mediadores de la información; por lo que no son considerados para continuar dentro del proceso metodológico.

En un segundo momento, se establecen los grupos, sus límites de acción, categorías³⁶ y posturas que asumen ante alguna propuesta de solución al problema.

En este paso, es prudente destacar que la creación de los grupos, está relacionada con el accionar social que tengan los actores, como respuesta a las situaciones sociales presentes en ese momento; situaciones en donde se genera una controversia, pues el sentido del accionar de algún actor tiene impactos en los intereses de otro actor, que genera como respuesta una acción que busca neutralizar los efectos y el sentido del accionar del actor inicial.

³⁶ Las categorías, conforme a lo establecido en la TAR, no deben ser establecidas por el investigador, sino que deben ser respetadas aquellas categorías que los mismos actores han establecido en su accionar social.

Metodológicamente lo anterior es sumamente importante, pues lo último, funciona como el dispositivo a través del cual los actores fijan empatía o crean grupos de alianza con otros actores, para enfrentar a otros actores.

Ilustración 7 Esquema de pasos que se integran en el desarrollo metodológico

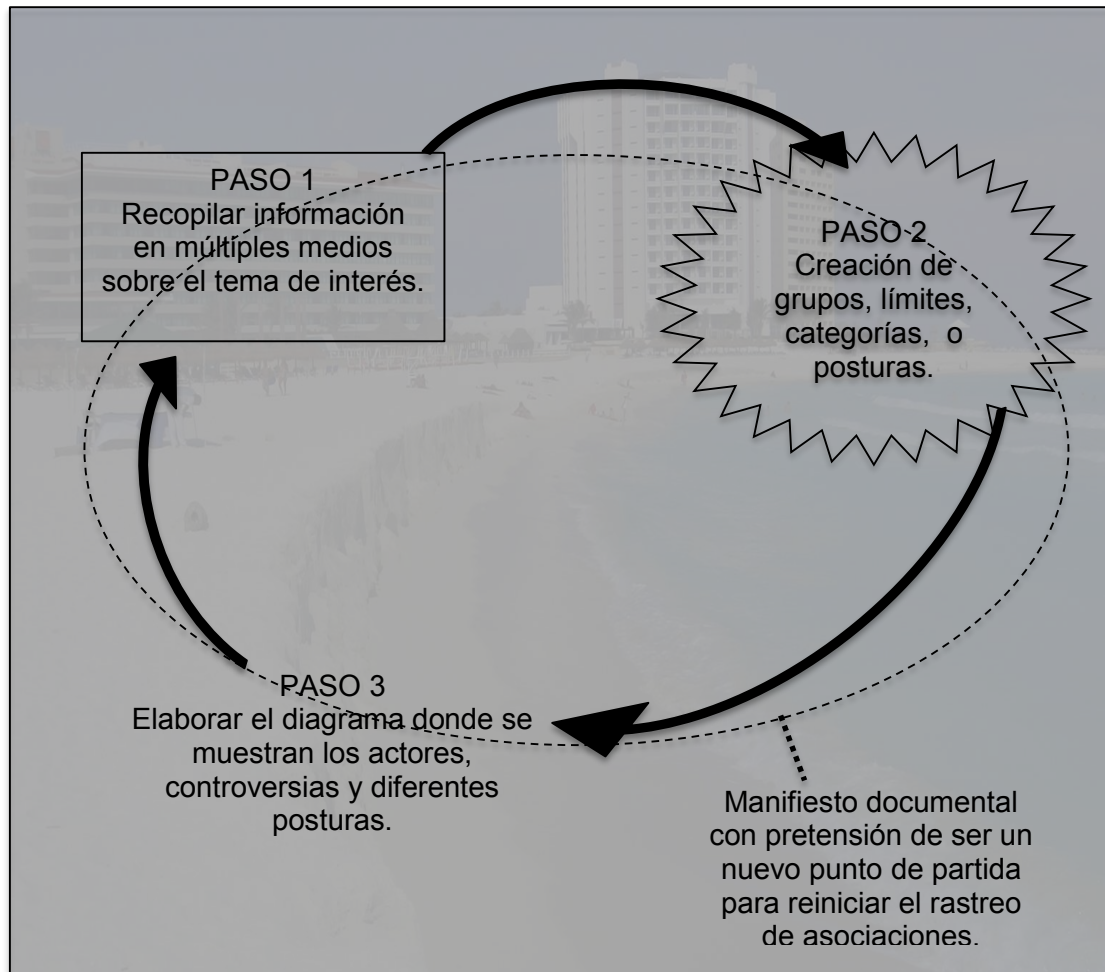

Fuente: Elaboración propia.

1.43. Descripción de los pasos que integran el desarrollo metodológico

La ilustración se presenta dentro de un marco, porque simbólicamente iniciamos dentro de un límite establecido por la realidad, tal y como es percibida por cualquier persona, antes de realizar una investigación. Es dentro de este marco, donde metodológicamente se ubican los tres pasos, descritos anteriormente.

Consecuentemente, cada uno de los pasos tiene un marco, así en el primer paso se utiliza una línea continua que conforma un rectángulo; esto obedece a que al inicio, tradicionalmente los cánones de la investigación, estipulan que debe existir un geo localización donde se desarrolla el fenómeno; así es como la metodología que se deriva de la TAR aprovecha esta postura y, por medio del orden pre-establecido, se concentra toda la información posible que tenga como marco de acción, el área de interés para la investigación.

El segundo paso, tiene como límite de referencia, una línea continua que conforma una estrella con múltiples vértices, que representan los múltiples enlaces que puede tener un actor con otros actores, sean humanos o no.

Aquí es importante recordar lo descrito en el capítulo tres, pues de acuerdo con Bruno Latour (2008), los objetos también tienen capacidad de agencia; para comprender lo anterior, basta con reflexionar sobre el accionar que tienen algunas personas en torno a un objeto.

Entonces la acción de las personas adquiere sentido cuando en una calle, por mencionar un ejemplo, el tráfico vehicular se detiene ante el semáforo, cuando la

luz roja está encendida, y otros sujetos que también se encuentran en el área de influencia continúan su desplazamiento, pues la luz roja es para detener el tráfico vehicular y permite que los sujetos que caminan puedan atravesar la calle sin riesgo de ser atropellados.

Así es como la acción social organizada, también genera una respuesta en torno a los objetos que se encuentran en determinado lugar y en determinado momento.

En el caso de esta investigación los objetos no humanos, que se establecen como actores ante el fenómeno de erosión, se identifican en el siguiente capítulo.

Para el tercer paso, no se presenta ninguna línea que gráficamente delimite, pues la construcción de las redes organizacionales no contempla aquellos límites que establece la tradición en la investigación, es decir, el *geo* desaparece.

Las redes organizacionales se crean en una dimensión que no involucra un lugar determinado, y quizás tampoco un tiempo determinado; pero si se conforman a través de las acciones sociales organizadas que establecen los actores.

Entonces, la incorporación de un nuevo actor en la escena, continuando con la descripción dado el ejemplo anterior, obedece a la serie de manifestaciones que han realizado los habitantes de una colonia, ante la falta de sincronización entre los semáforos de la avenida principal, cuya consecuencia es el incremento de atropellados en un cruce.

El nuevo actor es una empresa que se encuentra en otro país, cuya razón de ser es, sincronizar adecuadamente los dispositivos reguladores de tráfico vehicular, y

solo se ha de incorporar, al problema, si el gobierno de la población establece un contrato de prestación de servicios que únicamente será puesto en marcha, si los pobladores de la localidad ejercen la presión social suficiente, para que el gobierno considere que los continuos atropellos a peatones representan un problema; este nuevo actor no se encontraba en el *geo* de la investigación tradicional, sin embargo es parte del fenómeno en cuestión y deberá ser considerado por el investigador para que se pueda comprender la razón de su participación.

Los tres elementos que contempla la metodología, son atravesados por una línea punteada, que representa el propio recorrido metodológico que, de acuerdo a los postulados teóricos de la TAR, se puede repetir continuamente de manera infinita.

Entonces, cualquier momento en el que, dentro del fenómeno, se identifique una controversia, puede servir de inicio para comenzar con la recopilación de información, y también en cualquier momento el investigador debe ser capaz de generar un manifiesto documental, sea gráfico o retorico, que pueda fungir como el inicio de un nuevo recorrido en el proceso metodológico; esto permitirá encontrar el sentido que tiene relacionar el fenómeno con otros actores, inclusive con aquellos que no son contemplados en la investigación, o con otros fenómenos que convergen.

1.44. Reseña del capítulo

Este capítulo ha dado cuenta del planteamiento metodológico que se ha de seguir durante la investigación, haciendo hincapié en que en ella existe una perspectiva teórico-conceptual que corresponde al paradigma de construccionismo social; así esta investigación permite que en sus resultados se puedan asociar enfoques, elementos cualitativos y cuantitativos, acciones que son resultado de la motivación de los actores, según sus convicciones, mismas que ante un análisis académico pueden resultar contradictorios.

La investigación plantea que a través de la recopilación de información generada y documentada dentro del periodo del año 1985 al mes de mayo del 2015; se realice una deconstrucción, para que posteriormente se puedan generar los diferentes diagramas que muestran las relaciones generadas por los actores, según sea su accionar social.

Así, el lector puede apreciar que tras este recorrido metodológico, la acción social organizada es el único elemento que permanece constante en todos los hechos documentados del fenómeno; es la propia acción social la que origina que existan incertidumbres y controversias sociales. Por ello, es el objeto de investigación de este trabajo de tesis.

Siendo la acción social organizada el objeto de estudio, en la metodología también se considera como un paso necesario, identificar las incertidumbres de los actores y que se establezcan las controversias sociales, para posteriormente constituir los límites de acción, categorías, grupos y posturas, según correspondan.

En definitiva, el resultado que se obtiene tras aplicar este esquema metodológico, es el re-ensamble que considera las expresiones de todos los actores documentados en el fenómeno de erosión de playas; de tal manera que el lector puede percibir la complejidad a través de las diferentes posturas, acciones emprendidas, alianzas con otros actores o de la negación de relaciones o acuerdos.

El re-ensamble es una expresión de la realidad en condiciones de equidad para los actores, pues se le otorga el mismo peso a los elementos biótico o abiótico, a las posiciones consecuencia de pequeños o grandes grupos, a gobernantes y a gobernados. Es finalmente un dispositivo de expresión que descrema el sensacionalismo, oportunismo, e incluso el poder que poseen algunos actores y que se valen de él para otorgar en el momento, una sensación de única verdad.

Ahora, teniendo en cuenta que la finalidad de esta tesis es demostrar que en el espacio de playa se generan relaciones organizacionales entre diferentes actores a partir de la erosión; el resultado de este trabajo funciona como un nuevo punto de inicio a través del cual se puede continuar el análisis de la situación.

Capítulo 6

1.45. Resultados de investigación

En este capítulo se presentan los resultados de investigación, como parte de los mismos resultados se integra un diagrama que permiten conocer una realidad construida por los hechos, que vistos desde otras perspectivas teóricas, se han estudiado como desarticulados.

El diagrama fue diseñado con el software DIA,³⁷ aplicación que fue desarrollada para la creación de diagramas, y se concibe con la trasposición de ocho capas de diseño, en la primera capa se muestra la cadena principal de eventos, las demás muestran las diferentes posiciones de los actores implicados en el fenómeno de erosión de playas, de acuerdo con la información recopilada.

Dichas posiciones que se muestran en el diagrama, corresponden a una realidad construida por los mismos actores, y que ante las incertidumbres generadas por las acciones de otros actores, se generan situaciones de controversia, desencadenando a su vez otras acciones que permiten a los actores, establecer alianzas o grupos que defienden sus intereses, y obtener resultados que permiten reducir sus incertidumbres ocasionadas como parte del fenómeno.

A continuación se presentan, inicialmente los resultados conforme al proceso metodológico presentado en el capítulo anterior; posteriormente, se presenta un

³⁷ Aplicación informática para generar diagramas, fue desarrollado como parte del proyecto GNOME de software libre.

análisis integral del diagrama y una descripción de los hechos, según capa una de la capas que conforman el diagrama de relaciones organizacionales.

1.46. Resultados por cada uno de los pasos del proceso metodológico

Como se especificó en párrafos anteriores, el proceso metodológico se compone de los siguientes pasos:

1. Recopilación de la información.
2. Creación de los límites, categorías, grupos y posturas.
3. Diagrama de controversias.

Elementos que en conjunto, derivan en un manifiesto documental, que conforme a la perspectiva construccionista, puede servir como un nuevo hito, a partir del cual, se puede continuar con el análisis del fenómeno, incluyendo longitudinalmente otros hechos, o para describir su interacción con otros fenómenos convergentes.

1.47. Paso 1 La recopilación de la información

La fase de recopilación de información comenzó en el mes de enero de 2011 y concluyó en el mes de mayo de 2015, la recopilación de la información se realizó a la par de la fundamentación teórica de este trabajo de investigación; y básicamente consistió en un rastreo de publicaciones electrónicas, publicaciones periódicas y documentos académicos.

Así fue como se recopilaron ciento noventa y cinco publicaciones que dan referencia sobre diferentes sucesos que van desde 1985 hasta el mes de mayo

del 2015; y en todos se muestra la relación de un hecho tienen que ver de alguna u otra manera, con el área de playa.

A continuación se muestra la

Tabla 28, que muestra el número de eventos que se rastrearon por año.

Tabla 28 Número de eventos por año

Año	Número de eventos	Año	Número de eventos
1985	1	2007	8
1988	2	2008	6
1996	1	2009	33
1997	1	2010	27
2000	1	2011	14
2001	1	2012	8
2003	2	2013	19
2005	12	2014	23
2006	4	2015	32

Fuente: Elaboración propia a partir de la información recolectada

El registro de los eventos fue a través del gestor de referencias bibliográficas Mendeley, esto permitió organizar la información en forma de una base de datos en la que al mismo tiempo se identificaba, la fecha de publicación, el medio en el que fue publicado, un resumen de información, y la fecha en la que fue incorporada la información al software.

Tras este proceso de organización, fue posible verter la información en el software Timeline 3D, cuya función fue organizar la información conforme a la fecha en la que se realizó la publicación del evento y poder ilustrar, en diferentes líneas de tiempo, el número de eventos rastreados en diferentes periodos de tiempo.

Así fue como se definieron cinco periodos, mismos que son ilustrados mediante cinco líneas de tiempo, y representan al rastreo y recopilación de todos los eventos (véase el Anexo 2).

Los cinco periodos se pueden apreciar en la Tabla 29, y se hace énfasis en que la construcción de los periodos no obedece a un lapso pre-establecido de tiempo, simplemente obedece a la necesidad de espacio, para que en la construcción de las líneas de tiempo, se puedan apreciar visualmente el número de eventos correspondientes.³⁸

Hechas las consideraciones anteriores, se aprecia que el número de años que se incluyen en cada periodo, esta entre los cuatro y los seis años; sin embargo, el número de eventos anuales que se contempla en cada periodo, va en aumento, así que el promedio de eventos de cada año va desde 0.4, en el primer periodo, hasta 37.5 como máximo en el cuarto periodo.

Tabla 29 Periodos de tiempo contruidos

Periodo	Número de años	Número de eventos	Promedio de eventos por año
1985-2000	6	6 eventos	0.4
2001-2005	5	15 eventos	3.75
2006-2008	3	18 eventos	9
2009-2011	3	75 eventos	37.5
2012-2015	4	82 eventos	27.333

Fuente: Elaboración propia a partir del rastreo de información.

³⁸ El detalle de los eventos que se consideran en cada periodo puede apreciarse en el Anexo 1, el Anexo 2 se compone de una representación visual de las líneas del tiempo que sobre todo busca ejemplificar la cantidad de eventos que componen cada periodo.

1.48. Creación de límites

Tras la revisión de la información recabada, de manera abstracta se definieron los límites de, la zona de arena, el mar, tierra firme, la zona de servicios turísticos, las ciudades, y del país.

Aquí es importante señalar que la concepción de los límites no tiene que corresponder necesariamente a los límites establecidos desde otros campos del conocimiento, pues en realidad este es un paso que conforme al planteamiento metodológico debe desarrollar el investigador, pues funciona como un paso de apropiación meta-cognitiva del fenómeno de erosión.

Por tanto, la rte de cada una de las ciudades involucradas, ya que la población, concebida como un actor en el fenómeno de erosión de playa, no vive en las áreas de desarrollo turístico, y sus manifestaciones correspondientes a su accionar social, tampoco se desarrollan necesariamente en la zona de playa o donde se encuentra la arena.

Ilustración 8 es una representación abstracta del proceso de construcción que se realizó a partir del análisis de la información obtenida sobre el fenómeno de erosión de playa; así que principalmente busca ilustrar que en la actualidad, en la zona en donde se ubica el desarrollo turístico de Cancún la cantidad de arena es menor, que en la vecina zona de desarrollo turístico de Puerto Morelos, o que en el desarrollo turístico de Playa del Carmen.

Consecuentemente, tampoco obedece a una proporción escalar de las áreas que ocupan las ciudades, municipios, áreas de desarrollo turístico o cualquier otro

elemento que se considera en la geografía; siendo así, se considera la representación abstracta de los límites de las ciudades, de la tierra firme, del país y del área de prestación de servicios turísticos.

Entonces, siendo únicamente una representación de la concepción de las diferentes áreas que intervienen en el fenómeno, la zona de prestación de servicios turísticos es una zona de influencia que genera sobre parte del mar, la zona de playa, donde encontramos la arena, y de una parte de cada una de las ciudades involucradas, ya que la población, concebida como un actor en el fenómeno de erosión de playa, no vive en las áreas de desarrollo turístico, y sus manifestaciones correspondientes a su accionar social, tampoco se desarrollan necesariamente en la zona de playa o donde se encuentra la arena.

Ilustración 8 Representación abstracta de los límites

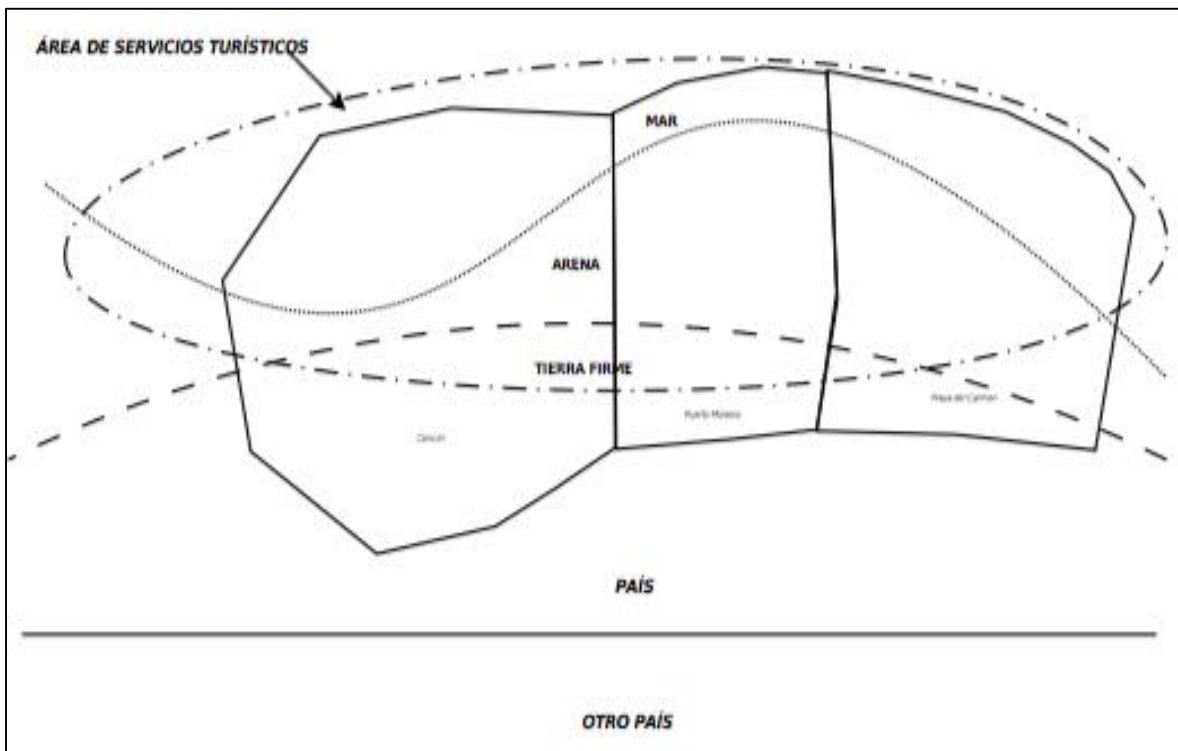

Fuente: Elaboración propia.

En pocas palabras, la ilustración permite transmitir simplemente que:

1. En la ciudad de Cancún el desarrollo turístico, ante el fenómeno de erosión de playa, es de mayor importancia en comparación con el desarrollo turístico que se encuentra en las vecinas ciudades de Puerto Morelos y Playa del Carmen.
2. La cantidad de arena es mayor en el desarrollo turístico de Puerto Morelos, en menor cantidad se encuentra en la zona turística de Playa del Carmen y en Cancún es donde se encuentra menos arena disponible y consecuentemente menos área de playa.
3. El área en donde se prestan los servicios turísticos involucra áreas marítimas, de playa y parte de las ciudades, y aunque generan influencia física en esos tres espacios, también genera una relación organizacional en una dimensión conceptual con otras acciones organizacionales.
4. Dichas relaciones organizacionales se encuentran, físicamente, en espacios distintos, en donde también se toman decisiones y consecuentemente generan otras actividades que involucran al fenómeno de erosión de playa, sean dentro del territorio nacional, o inclusive en otro país.
5. Considerando el accionar social de los actores involucrados en el fenómeno de erosión de playa, los límites que han sido determinados desde otras perspectivas con origen positivista y que se intentan aplicar en los estudios de las organizaciones, desaparecen y quedan ante el reconocimiento del fenómeno como una mera referencia.

1.49. Creación de grupos

Siguiendo los pasos determinados en la metodología, para poder construir el diagrama de relaciones organizacionales, fue necesario, además de establecer los límites, formar dos grandes grupos de actores; estos actores están representados con la simbología que se muestra en las ilustraciones. Por otro, el grupo de actores no humanos se constituyó por todos los demás actores, fuesen bióticos o abióticos; así fue como dentro de este grupo se contempla a la arena, a fenómenos naturales como los huracanes o tormentas tropicales, pero también a los delfines, al caracol rosado o a situaciones como el mantenimiento de playas, o corrupción.

Ilustración 9 y Ilustración 10.

Por un lado, el grupo de actores humanos se constituyó por comunidades que expresaron su inconformidad o que tomaron acciones sociales para revertir la situación que no estaba a su favor; o para disminuir la incertidumbre. Estas comunidades fueron consideradas, conforme a lo estipulado en la TAR, como actores, cuyas acciones sociales organizadas, generaron situaciones que fueron consideradas como actores no humanos.

Algunos, aparecen fugazmente durante el periodo que contempla la información, otros, mantuvieron su participación y otros se constituyeron formalmente, tal es el caso de los ciudadanos de Cancún y Playa del Carmen que se constituyeron en el Movimiento Ciudadano y Ecologista Yax-Cuxtal.

Por otro, el grupo de actores no humanos se constituyó por todos los demás actores, fuesen bióticos o abióticos; así fue como dentro de este grupo se contempla a la arena, a fenómenos naturales como los huracanes o tormentas tropicales, pero también a los delfines, al caracol rosado o a situaciones como el mantenimiento de playas, o corrupción.

Ilustración 9 Actores humanos

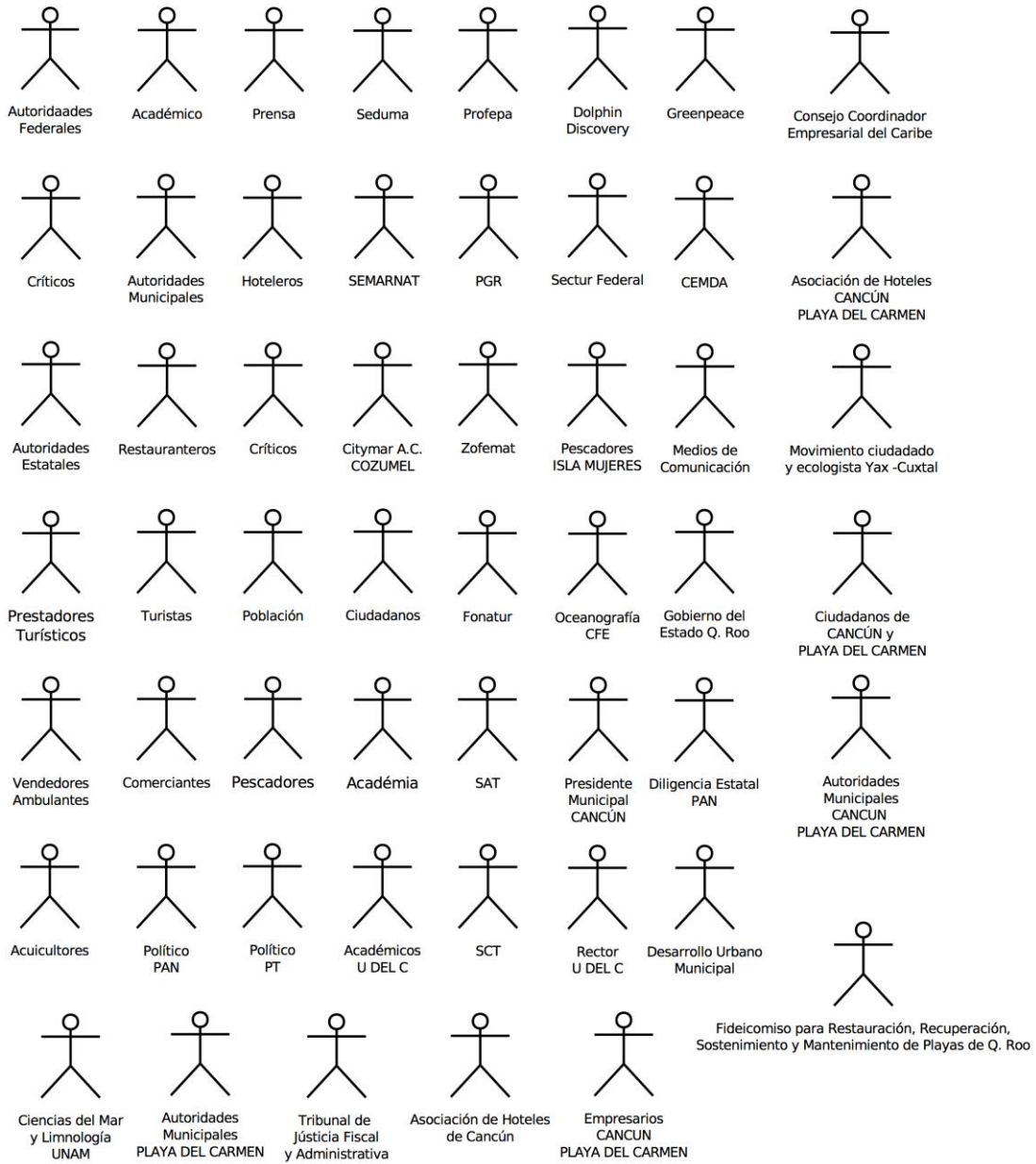

Fuente: Elaboración propia.

Ilustración 10 Actores no humanos

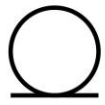

Huracán

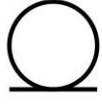

Tormenta
Tropical
AIDA



Caracol
Rosado

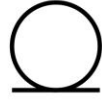

Pepino
de Mar



Hotel
COCO BEACH



Hoteles



Arrecifes
de Coral



Migración



Arena



Mantenimiento
de Playas



Espacio
de Playa

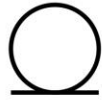

Desarrollo
Turístico

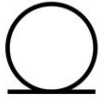

Draga
Kaishuu

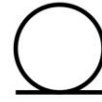

Mala
Imagen



Irregularidades
y Corrupción

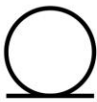

Draga
Kaishuu



Movimiento
Ecologista

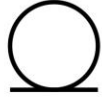

Delfines



Fenómenos
Naturales

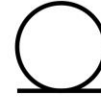

Restaurantes



Cambios en
la normatividad

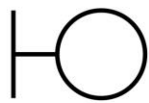

Comercio
Ilegal

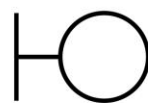

Sargazo



Infraestructura
Turística

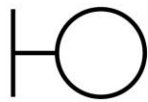

Embargos

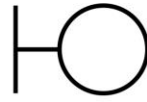

Terrenos ganados al mar
Arena de Mar

Fuente: Elaboración propia.

1.50. Construcción de Diagramas

En este apartado se presenta el resultado visual de la investigación realizada. Para iniciar se presenta la ilustración de las relaciones organizacionales, este funciona como un dispositivo visual que permite evidenciar que entre los actores involucrados en el fenómeno, existen relaciones organizacionales que se materializan mediante el accionar social.

Después se da cuenta de la construcción de cada una de las diferentes capas que fueron ensambladas para la construcción del diagrama de relaciones organizacionales; y finalmente, ya con las razones de conformación del diagrama principal, se presenta la exégesis del fenómeno de erosión de playas.

1.51. Diagrama de Relaciones Organizacionales

El diagrama que se muestra en la ilustración Ilustración 12, es el resultado de la búsqueda de relaciones organizacionales existentes ante el fenómeno de erosión de playa; como se mencionó al principio de este capítulo, la construcción de este diagrama se fundamenta en la epistemología que otorga la Teoría del Actor-Red, quién no hace discriminaciones, sobre el origen de los actores, sobre sus propiedades o características; de tal manera que independientemente de su origen, sea biótico o abiótico, los actores son considerados de manera heterogénea.

Sin embargo, para resaltar visualmente que en la realidad construida sobre el fenómeno de erosión de playa, se encuentran presentan actores que no tienen vida o que son entidades naturales, o situaciones creadas por los hombres, se presentan simbólicamente como diferentes; la diferenciación se fundamenta en lo

que se presentó en el apartado de creación de grupos, así aquellos actores humanos se representan con símbolos que asemejan una figura humana; en el caso de los actores no humanos se representan con figuras circulares.

Todos símbolos utilizados comúnmente en los diagramas de tipo UML,³⁹ cuyos detalles se presentan en la ilustración

1.52. Detalles de la construcción del diagrama

La construcción del diagrama incluye el diseño de ocho capas, cada capa representa una conjunción de sucesos y de sus respectivos actores.

Este diseño fue parte de conceptualizar sucesos que han sido considerados como hechos aislados; al sobreponer cada capa, se logra la presentación de hechos complejos, cuyos resultados son consecuencia del accionar de los actores, siendo el diagrama el dispositivo a través del cual se puede demostrar su presencia, le relación de su accionar con respecto a otros actores y del establecimiento de sus relaciones en el fenómeno de playa.

Consecuentemente cada capa es un conjunto de hechos y actores, cuya construcción es resultado del análisis de una situación que pasó por un proceso de deconstrucción separado en un inicio, y cuya presencia parece no tener relación con el fenómeno de erosión de playas. Sin embargo, el re-ensamble de cada situación, la superposición de la capas y apreciando visualmente la relación

³⁹ Lenguaje Únificado de Modelado; los diagramas son una parte del lenguaje que se usa para hacer modelos, el UML es independiente del análisis, diseño y aplicaciones, y ha sido utilizado para representar sistemas en diferentes industrias.

establecida entre los actores permite apreciar al lector la complejidad del fenómeno.

Aquí se advierte al lector que aparentemente el orden de presentación está invertido, sin embargo, se considera necesario mostrar en primer orden el diagrama que muestra a todos los actores y sus relaciones, también se le señala que en el diagrama aparecen pequeños cuadros de texto, que no son apreciables en la ilustración 12; estos funcionan como referentes de los hechos y del orden en el que el accionar social de los actores se fue creando y del sentido que perseguían.

En los próximos apartados se da cuenta de cómo se fue construyendo cada capa del diagrama.

|

Ilustración 11.

Aquí es necesario mencionar que la ilustración de las relaciones organizacionales entre los diferentes actores, se realizó exclusivamente a partir de la información documental recopilada, y fue durante el proceso de análisis cuando se identificaron las razones que tuvieron los actores para desarrollar acciones, y la referencia que se establece hacia otros actores, ya que habían motivado su accionar.

Siendo así, se resalta que todas las líneas de relación unen a los actores por la referencia que ellos mismos otorgan.

1.53. Detalles de la construcción del diagrama

La construcción del diagrama incluye el diseño de ocho capas, cada capa representa una conjunción de sucesos y de sus respectivos actores.

Este diseño fue parte de conceptualizar sucesos que han sido considerados como hechos aislados; al sobreponer cada capa, se logra la presentación de hechos complejos, cuyos resultados son consecuencia del accionar de los actores, siendo el diagrama el dispositivo a través del cual se puede demostrar su presencia, le relación de su accionar con respecto a otros actores y del establecimiento de sus relaciones en el fenómeno de playa.

Consecuentemente cada capa es un conjunto de hechos y actores, cuya construcción es resultado del análisis de una situación que pasó por un proceso de deconstrucción separado en un inicio, y cuya presencia parece no tener

relación con el fenómeno de erosión de playas. Sin embargo, el re-ensamble de cada situación, la superposición de la capas y apreciando visualmente la relación establecida entre los actores permite apreciar al lector la complejidad del fenómeno.

Aquí se advierte al lector que aparentemente el orden de presentación está invertido, sin embargo, se considera necesario mostrar en primer orden el diagrama que muestra a todos los actores y sus relaciones, también se le señala que en el diagrama aparecen pequeños cuadros de texto, que no son apreciables en la ilustración 12; estos funcionan como referentes de los hechos y del orden en el que el accionar social de los actores se fue creando y del sentido que perseguían.

En los próximos apartados se da cuenta de cómo se fue construyendo cada capa del diagrama.

Ilustración 11 Símbolos utilizados en el Diagrama de Relaciones Organizacionales

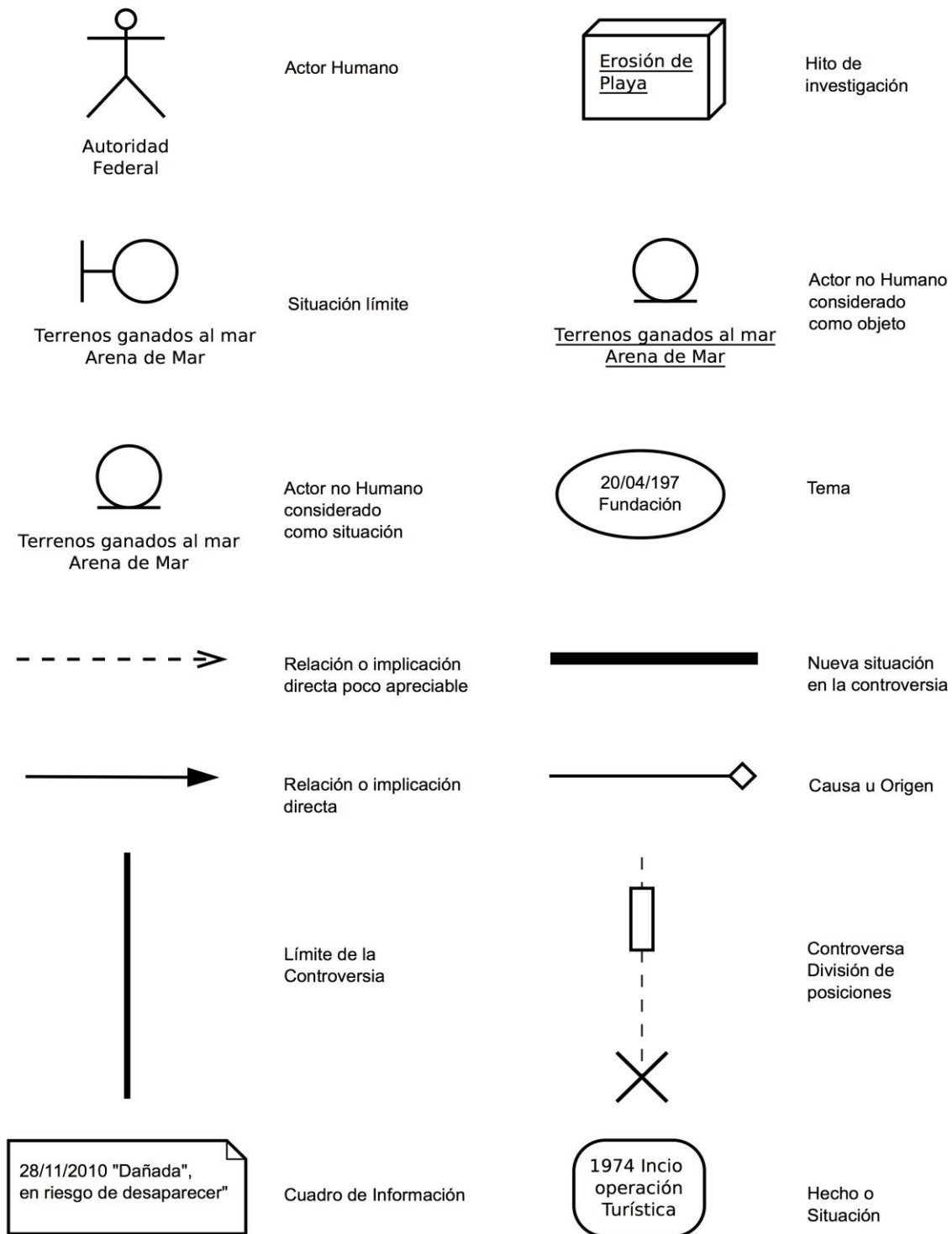

Fuente: Elaboración propia.

Ilustración 12 Diagrama de Relaciones Organizacionales

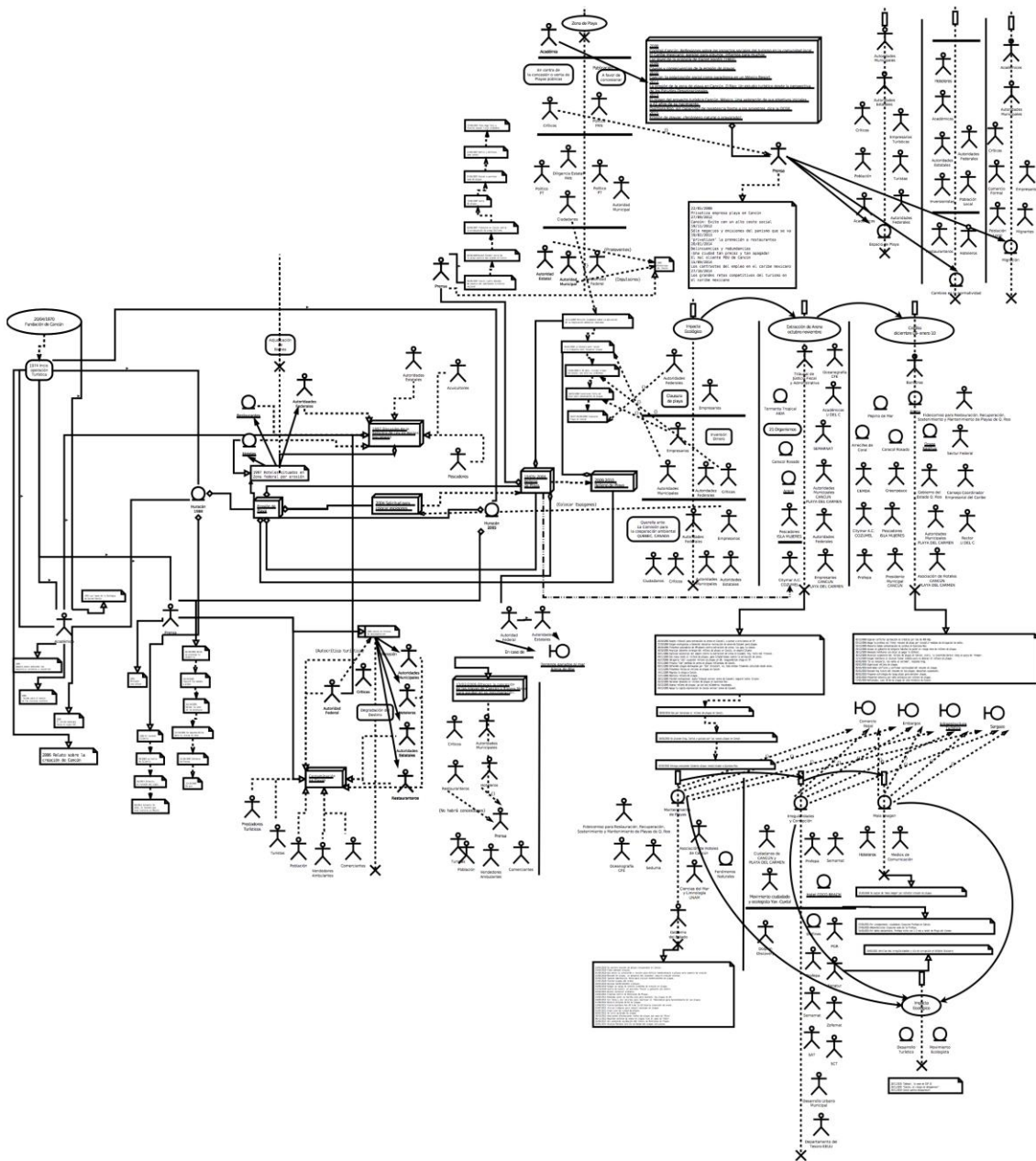

Fuente: Elaboración Propia.

1.54. Primera capa de construcción, “Cadena principal”

Tras el análisis del cumulo de información obtenida sobre el fenómeno de erosión de playa, se encontró información que da cuenta del origen del destino turístico y de acciones sociales que se han generado al paso del tiempo de otros dos sucesos históricos cuya importancia para la sociedad se refleja en la generación de información periódica tras el paso del tiempo.

Considerando estos elementos, los primeros de origen social y los otros dos fenómenos naturales, se conceptualizó la cadena principal; esta es la primer capa a partir de la cual se construyó el diagrama de relaciones organizacionales; y se inicia con la fundación de Cancún, un hecho que refleja en la historia, el comienzo de la operación turística en el destino.

Además de ello, en esta primera desconstrucción documental y re-ensamble de acciones sociales organizadas, se incorporaron cuatro hitos, plenamente identificados como emblemáticos del fenómeno de erosión de playa.

Aquí es importante mencionar que conforme al planteamiento metodológico, estos accionares sociales funcionan como anclaje para iniciar el rastreo de relaciones organizacionales, y es a partir de ellos, que se comienzan a rastrear las asociaciones entre los demás actores.

Los hitos encontrados son: la erosión de playa situación que está presente permanentemente y que también puede fungir en otros análisis como un tema; la solicitud realizada en el 2004 por un actor para colocar espigones, quien buscaba

contener la permanente erosión de la zona de playa; y las dos acciones de relleno de playa en los años 2005, y 2009 - 2010.⁴⁰

Esta cadena también presenta dos actores no humanos, específicamente se refiere al impacto de los huracanes Gilbert en 1988 y el huracán Wilma en 2005, cuya afectación se recuerda en publicaciones anuales en diversos medios de comunicación.

También es importante enfatizar que el diagrama no contempla literalmente a los huracanes como un fenómeno meteorológico, sino como un situación que se genera con la presencia de estos eventos, esto último es precisamente la representación de la operacionalización de la epistemología que proporciona la Teoría del Actor-Red.

Siendo así, la ilustración 13 muestra únicamente la relación histórico-temporal que tiene la fundación de Cancún, el inicio de operaciones turísticas en el destino, el embate del huracán Gilbert, el reconocimiento de un proceso de erosión, la primera acción social para tratar de revertir el proceso de erosión, el embate del huracán Wilma y las acciones de relleno de arena en el 2005 y 2009-2010.

Es entonces en este punto, cuando se puede comprender, sustentado en el análisis de información, y únicamente considerando evidencias que proceden principalmente de los medios de información, porque existe una creencia generalizada en donde se piensa que la erosión de playa es consecuencia directa

⁴⁰ El segundo relleno involucró el final del año 2009 y principios del 2010.

del embate de los huracanes, que si bien son los meteoros considerados más poderosos de la historia de la humanidad, no son los únicos causantes de este fenómeno.

Esto adquiere sentido cuando en el re-ensamble que comienza cuando se sobrepone la capa tres, misma que involucra información generada por los académicos.

Ilustración 13 Cadena principal

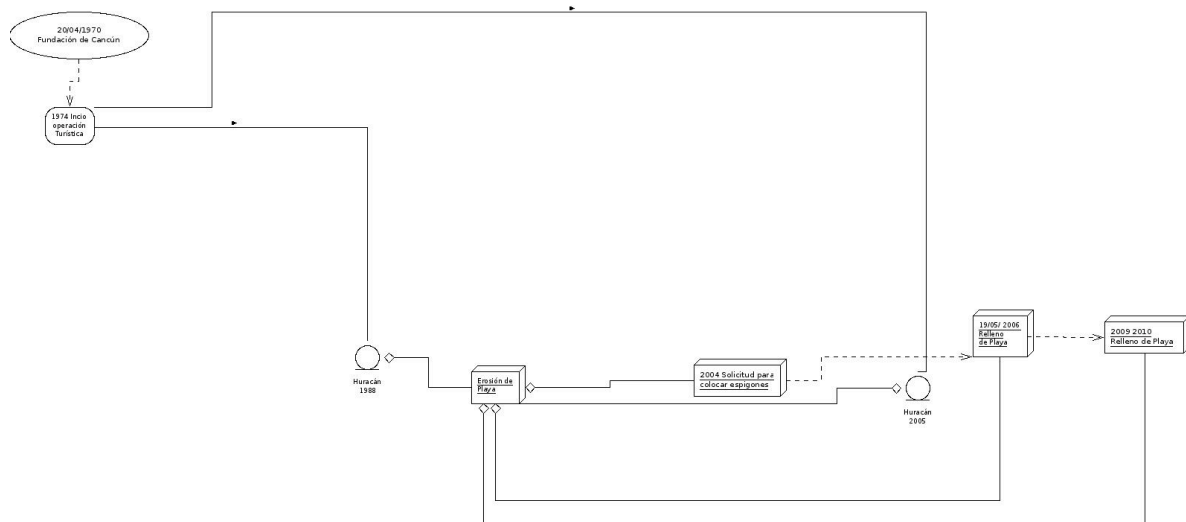

Fuente: Elaboración propia.

1.55. Segunda capa de construcción, “Hoteles en zona federal marítimo-terrestre”

Esta capa muestra como actores humanos a las autoridades federales que entran en controversia con actores no humanos, hoteles y restaurantes, que dado el accionar social de las autoridades sociales son considerados en esta ocasión como objetos.

La erosión de playa, considerada coloquialmente como una situación provocada por el azote del huracán Gilberto, fue el origen de una controversia entre las autoridades federales con los hoteles y restaurantes situados en las playas; pues ante la pérdida de arena, en 1997 el mar se situaba cada vez más cerca de los límites de los predios.

Ilustración 14 Hoteles en zona federal marítimo-terrestre

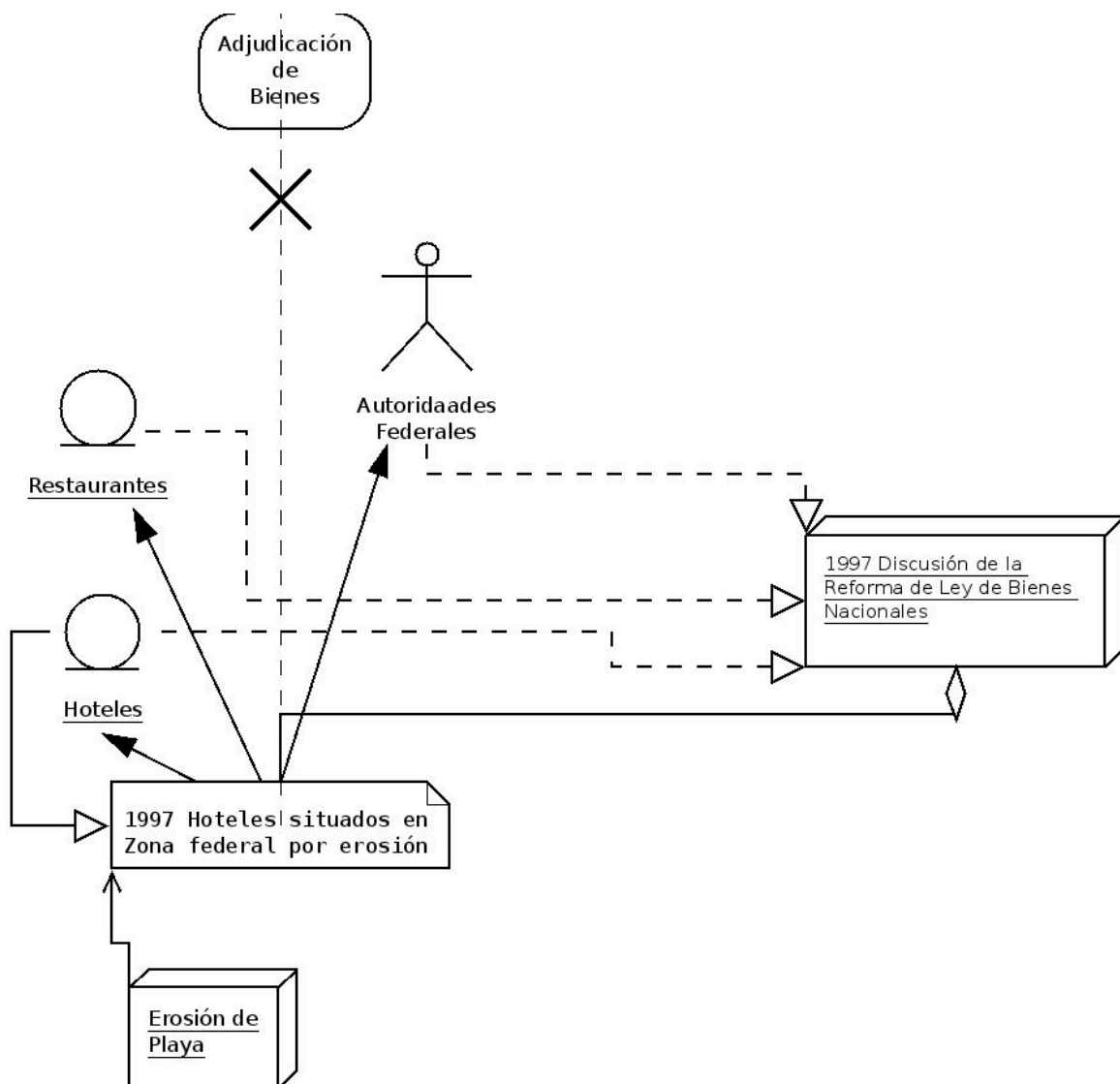

Fuente: Elaboración Propia.

En el fondo de la controversia, el sentido de las declaraciones va por la posesión material de un bien inmueble, pues en el marco de la discusión de la Reforma de Ley de Bienes Nacionales, se especuló que los hoteles y restaurantes que se encontraban en la zona federal marítimo-terrestre podrían pasar por un proceso de adjudicación en propiedad federal.

Esto ocasionó que los hoteles y restaurantes, quienes ya solicitaban acciones del gobierno,⁴¹ para contrarrestar la erosión que sufrían las playas de Cancún, realizaran declaraciones y comenzaran a participar activamente en la solución del problema.

Con lo anterior, aunque no existe indicio de un proceso parecido en México, si era cierto y demostrable que algunos predios, que de origen eran propiedad privada y que ahora por causas de la erosión, se encontraban en terrenos federales; esto conforme a la definición de la zona federal marítimo-terrestre que se encuentra en la legislación correspondiente.

En aquellos tiempos y ante el desconocimiento de las consecuencias que podrían llegar a tener con la continua erosión, las autoridades turísticas federales señalaron que si los hoteles obtenían beneficios económicos de un área federal, les correspondía a los empresarios emprender actividades de remedio, mantenimiento y prevención de la pérdida de arena.

Así que ante el poco avance que tuvieron las negociaciones entre los empresarios turísticos con los diferentes funcionarios de los tres niveles de gobierno, se

⁴¹ Sin especificar el nivel.

presentaron iniciativas por parte de los empresarios, a las que no se les prestó mucha atención gubernamental y se permitieron que se ejecutaran; esto fue lo que puso en el escenario de la erosión a otros actores, evento que se muestra en la sexta capa de construcción del diagrama de relaciones organizacionales.

En esta capa del diagrama, también se aprecia la cualidad dialéctica del lenguaje, pues la controversia comenzó en el marco previo a la discusión de la Reforma de Ley de Bienes Nacionales, después de que cada actor manifestó su posición, el punto de acuerdo fue discutirlo en conjunto con otros actores involucrados en el fenómeno de erosión de playas; situación que se puede visualizar en el siguiente apartado.

Ilustración 15 Integración de las capas 1 y 2

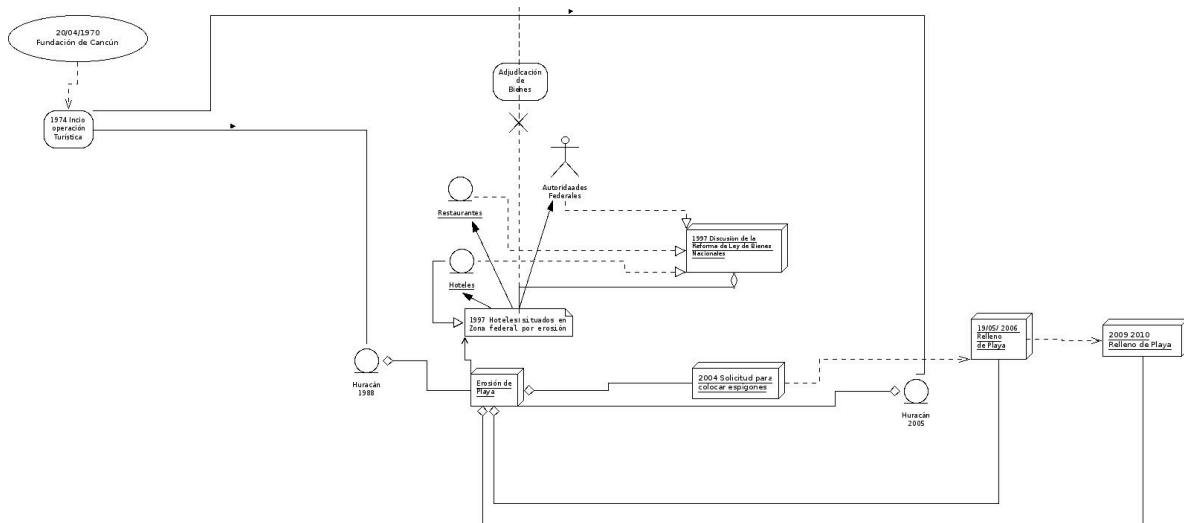

Fuente: Elaboración propia.

En la ilustración 15 se aprecia la integración de la primera y la segunda capa de construcción del diagrama de relaciones organizacionales, con ello se muestra que existe una relación organizacional entre la erosión de playas y las acciones

sociales emprendidas en el marco de la legislación; y nuevamente se resalta que en su momento, esta información se presentó como un hecho aislado, pues la discusión en el marco de la reforma a la ley de bienes nacionales no tenía ninguna relación aparente con la erosión de playa.

1.56. Tercera capa de construcción, “Publicaciones”

La tercera capa que se construyó, permite que en el re-ensamble de relaciones organizacionales se incorpore una visión adicional sobre algunos aspectos que son parte de la complejidad del fenómeno de erosión.

Básicamente, la capa está compuesta por el papel que desempeñan los académicos y la prensa, como actores humanos, y que continuamente generan información en torno a la fundación de Cancún, a las operaciones de la industria turística que se desarrolla desde 1974.

En el caso de la prensa, también se realizan publicaciones periódicas sobre el impacto de los huracanes en el destino, aspecto que ya se había mencionado y de algunas de sus consecuencias; esto se realiza independientemente de los años que hayan transcurrido.

En esta capa se resalta que las relaciones organizacionales se dan entre los hechos históricos –la fundación y puesta en operación del destino turístico, y el impacto de los huracanes Gilbert y Wilma-, y la producción académica que toma estos aspectos para demostrar teorías o dar cuenta de problemas que ha

generado el desarrollo de actividades turísticas, destacando entre otras la contaminación y la aparición de problemas sociales.

Ilustración 16 Publicaciones

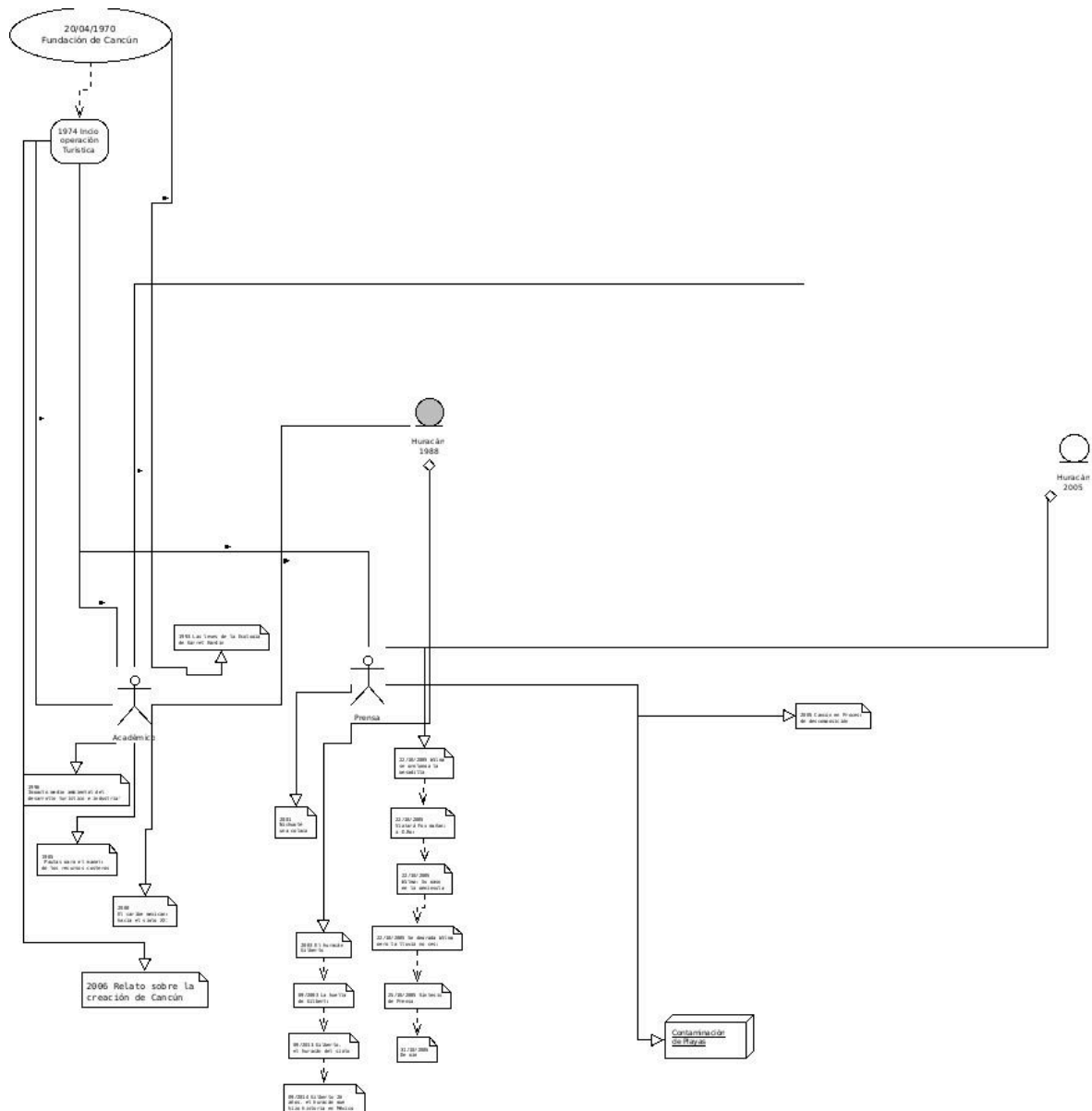

Fuente: Elaboración propia.

Así es como se resalta que el conjunto de toda esta producción académica genera un nuevo hito de investigación, denominado “contaminación de playas”, cuya

relación con los demás actores no se hace evidente por si solo; pues el sentido de las publicaciones académicas establece fronteras, ocasionando que sea poco perceptible que los temas que trata son un elemento de la complejidad del fenómeno de erosión de playas. Y es con la aplicación de la TAR en esta investigación cuando se hace evidente en el siguiente apartado, y específicamente visible en la ilustración 20.

1.57. Quinta capa de construcción, “Otros hechos”

Esta capa se compone de varios eventos que ante análisis parcializados se presentan como independientes del fenómeno de erosión de playa.

Siendo así, inicialmente se presenta todo el conjunto de eventos (*véase la Ilustración 17*) posteriormente y con el afán de facilitar la apreciación visual, se muestran los tres conjuntos de los que se compone la capa de construcción.

Cada conjunto genera relación organizacional con otros eventos. El conjunto 1/3 se relaciona directamente con las acciones pretendidas para el relleno de playa, y sucesivamente con otras acciones derivadas de dichas actividades.

El conjunto 2/3 se relaciona con la controversia de adjudicación de bienes, consecuencia de la continua erosión que se generó en las playas.

Finalmente, se presenta la relación que tiene el conjunto 3/3 con las publicaciones emitidas por parte de académicos y de la prensa; sucesivamente este mismo conjunto deriva en una controversia, de la cual se da detalle en el siguiente apartado.

Ilustración 17 Otros hechos

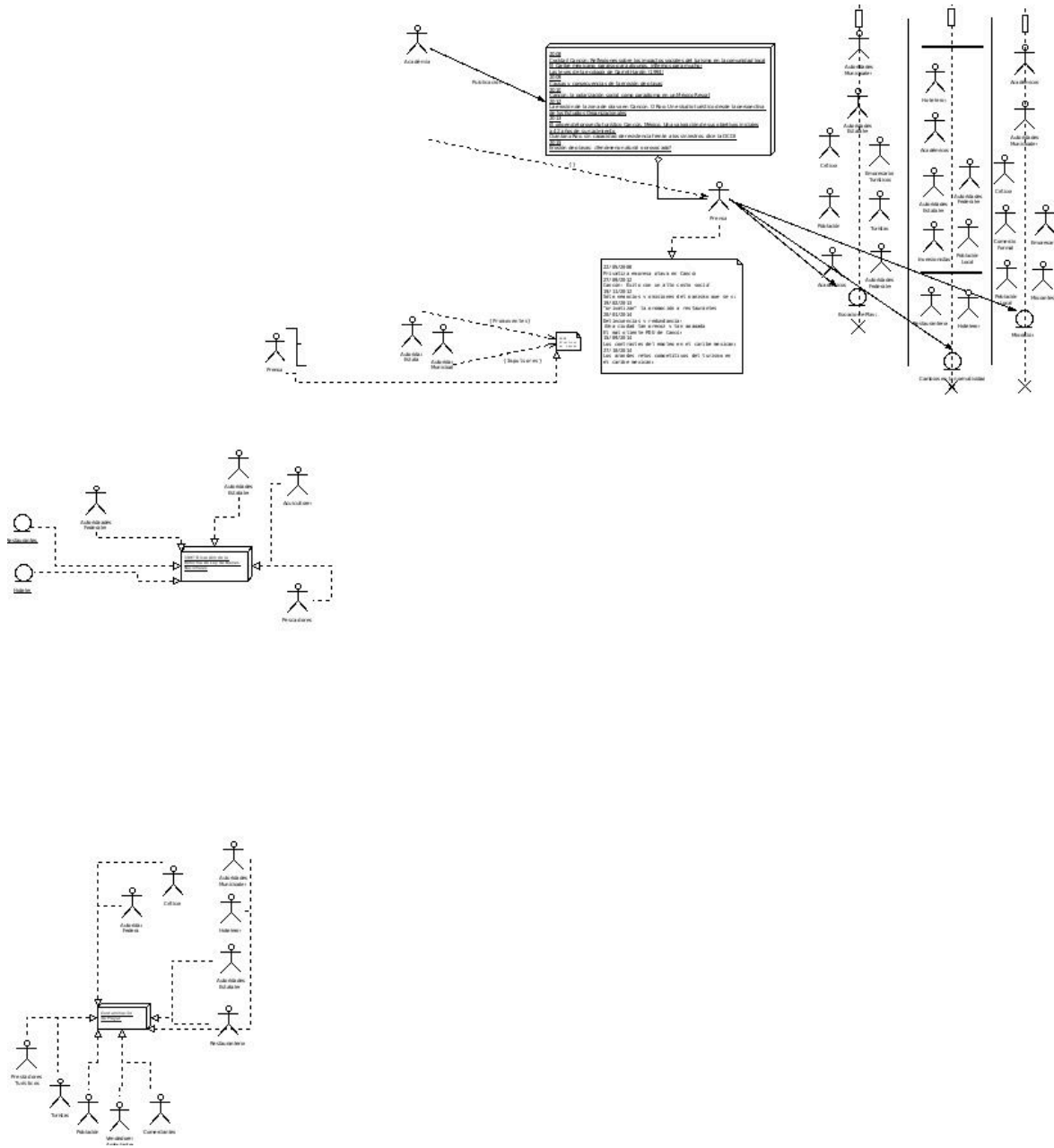

Fuente: Elaboración propia.

Ilustración 18 Capa cinco, Conjunto 1/3

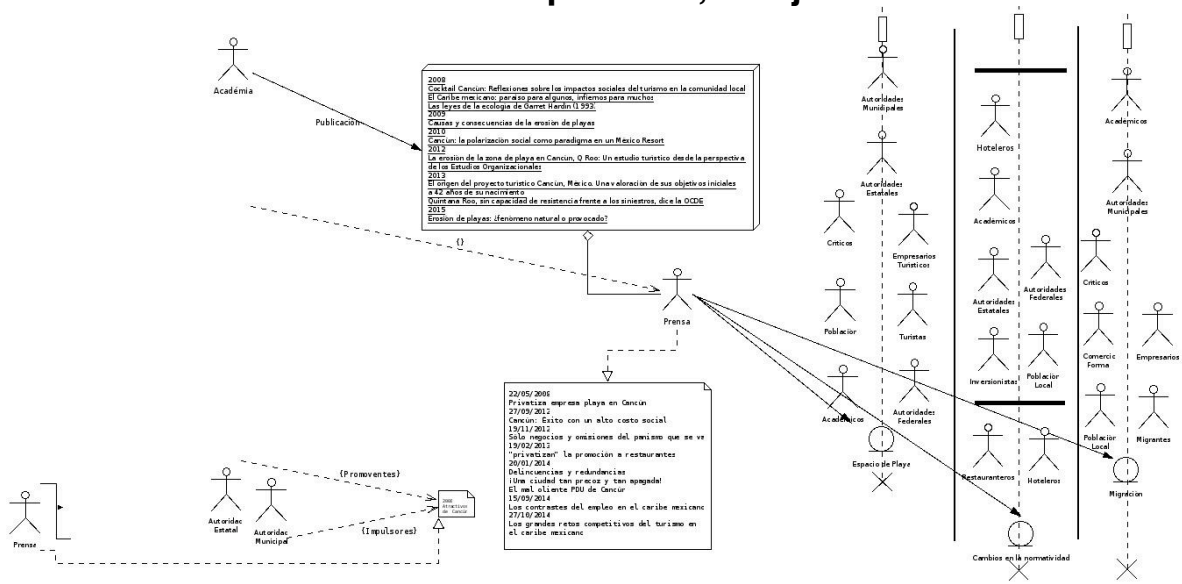

Fuente: Elaboración propia.

Este conjunto ilustra la participación de la academia quienes desarrollando publicaciones sobre diferentes temas, que a simple vista se toman como desarticulados del fenómeno de erosión, presentan resultados y la prensa en conjunto con otros hechos que se generan en el momento.

La prensa con este contexto, se apropia de la información y difunde información de tal manera que se van generando entidades que funcionan como actores no humanos; destapando controversias en torno al espacio de playa, los cambios en la normatividad, y la migración hacia el destino; es ante tales controversias que se emprenden acciones a las se anexan otros participantes, que de origen no se encontraban involucrados; o se promueven posiciones sobre la situación; todo dependiendo de la afeción a la que están sujetos los actores.

En la esquina inferior izquierda de la ilustración, se muestra la participación de autoridades municipales y estatales que en conjunto con la medios de

comunicación se encargan de difundir los atractivos de Cancún, situación que nuevamente se percibe como una actividad normal, pero que en realidad tiene origen en la erosión de playas.

Ilustración 19 Capa 5, Conjunto 2/3

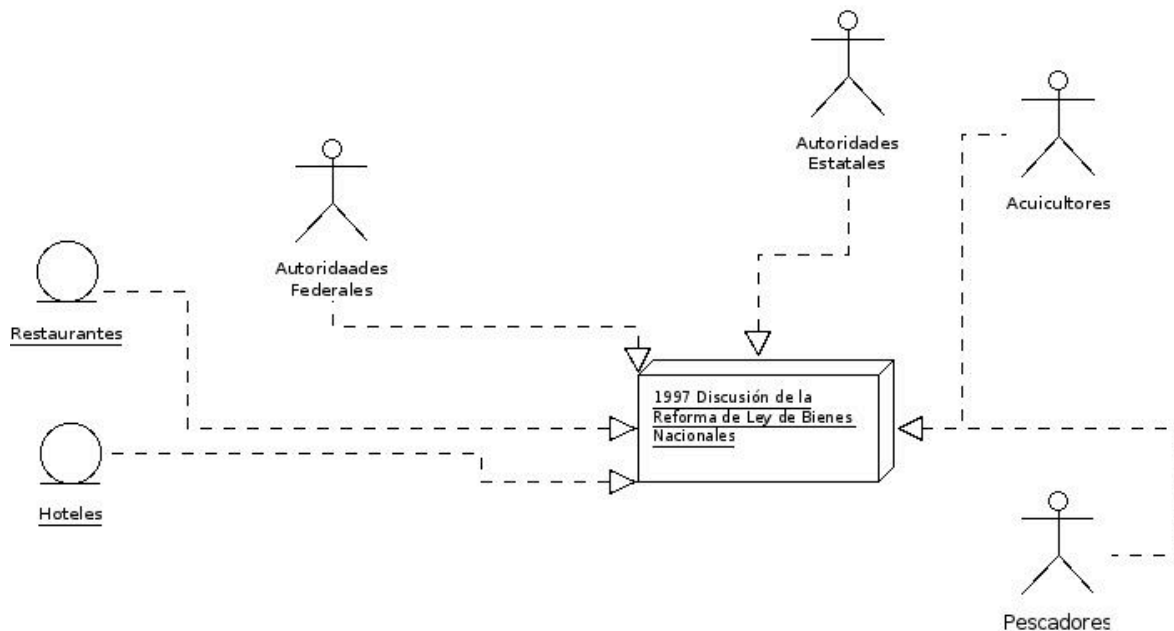

Fuente: Elaboración propia.

En la Ilustración 19 se muestra la integración de actores humanos al hito de investigación que alude a la discusión de la Reforma de Ley de Bienes Nacionales, en donde se contempló la participación de autoridades estatales, acuicultores y pescadores, restaurantes, hoteles y autoridades federales, proponentes de la discusión.

Aquí es preciso mencionar que los últimos tres actores habían sido participes de la controversia sobre la adjudicación de bienes en zona federal marítimo-terrestre, analizada en la capa 2.

A continuación se presenta la superposición de las capas 1, 2 con el conjunto 2/3, expuesto en el párrafo anterior; este re-ensamble es el que demuestra que estos hechos, aunque tengan temporalidad de por medio son los que permitieron la creación de relaciones organizacionales entre los actores que tuvieron la controversia de adjudicación de bienes en zona federal marítimo-terrestre y los actores participantes en la discusión de la Reforma de Ley de Bienes Nacionales.

Ilustración 20 Integración de las capas 1, y 2 con el conjunto 2/3

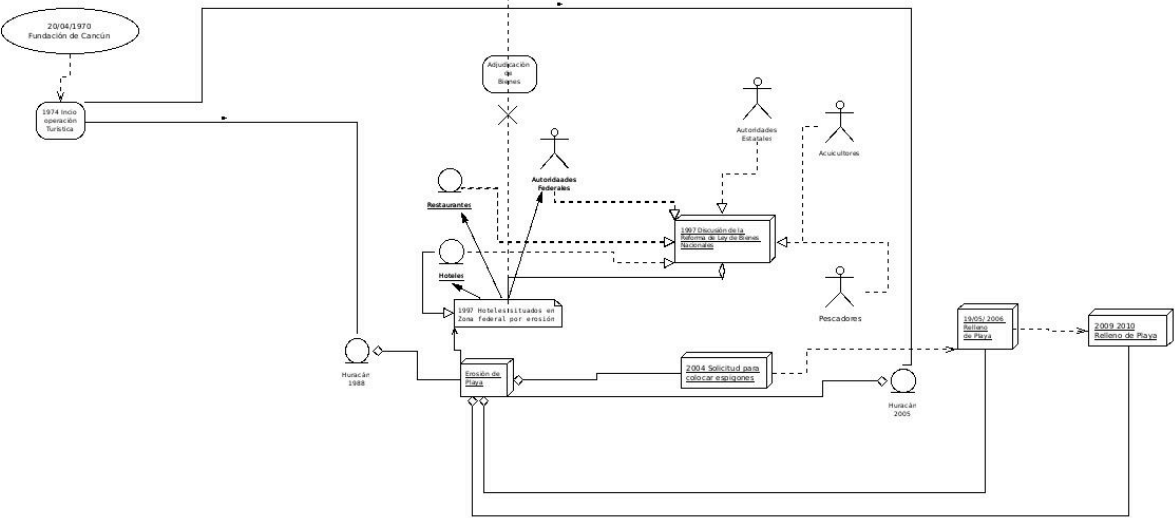

Fuente: Elaboración propia.

La ilustración anterior, permite evidenciar el proceso de construcción que van creando, el conjunto de actores humanos, a partir de las controversias sociales que se van generando, mismas que son originadas por las acciones de otros actores, independientemente de ser humanos, no humanos, bióticos o abióticos.

Aquí se vuelve a enfatizar, que las controversias entre ellos, se origina porque se genera una situación social donde algunos resultan afectados o incrementan su incertidumbre ante ciertos hechos sociales con posibilidades de ocurrir.

Ilustración 21 Capa 5, Conjunto 3/3

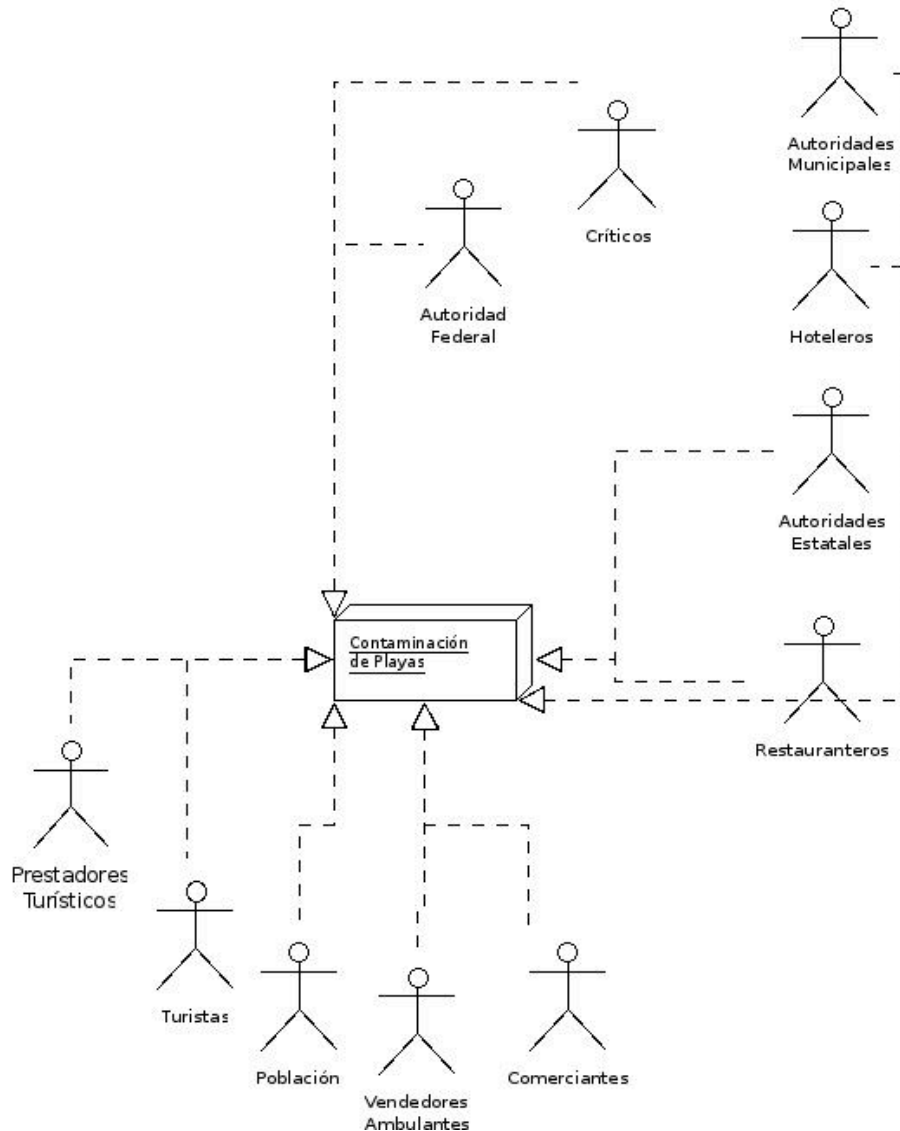

Fuente: Elaboración propia.

En esta ilustración se hace evidente la relación que tienen diferentes actores ante la contaminación de las playas, situación que también se considera como un posible nodo de investigación. Muestra que todos los actores se encuentran

sensibles ante la situación y que estarían dispuestos a tomar acciones para reducir la afectación que se podría generar con el agravamiento de la situación.

Sin embargo, tras la asociación con algunas de las publicaciones que realizaron los académicos y la prensa, actores que se mostraron en la capa 3 “publicaciones” se generó una controversia debido a la degradación del destino turístico. En el siguiente apartado se muestran las relaciones organizacionales que tienen la capa tres “Publicaciones”, con el conjunto 3/3 que es parte de la capa cinco “Otros hechos” y con la capa cuatro “Cancún en descomposición”.

1.58. Cuarta capa de construcción, “Cancún en descomposición”

Esta controversia se origina dentro de un contexto que se había generado con las publicaciones emitidas por académicos y por la prensa, con ello se generó una atmosfera de reflexión que promovía acciones para disminuir la contaminación de las playas.

Fue en ese escenario que una autoridad federal de la secretaria de turismo, expresó que en un contexto en donde el destino sufría problemas sociales y deterioro de sus atractivos se hacía evidente que el destino estaba envejeciendo, con ello se transmitía una imagen de deterioro, situación que también había ocurrido en Acapulco, por lo que era necesario implementar estrategias de mantenimiento y reposicionamiento del destino.

Ilustración 22 Cancún en descomposición

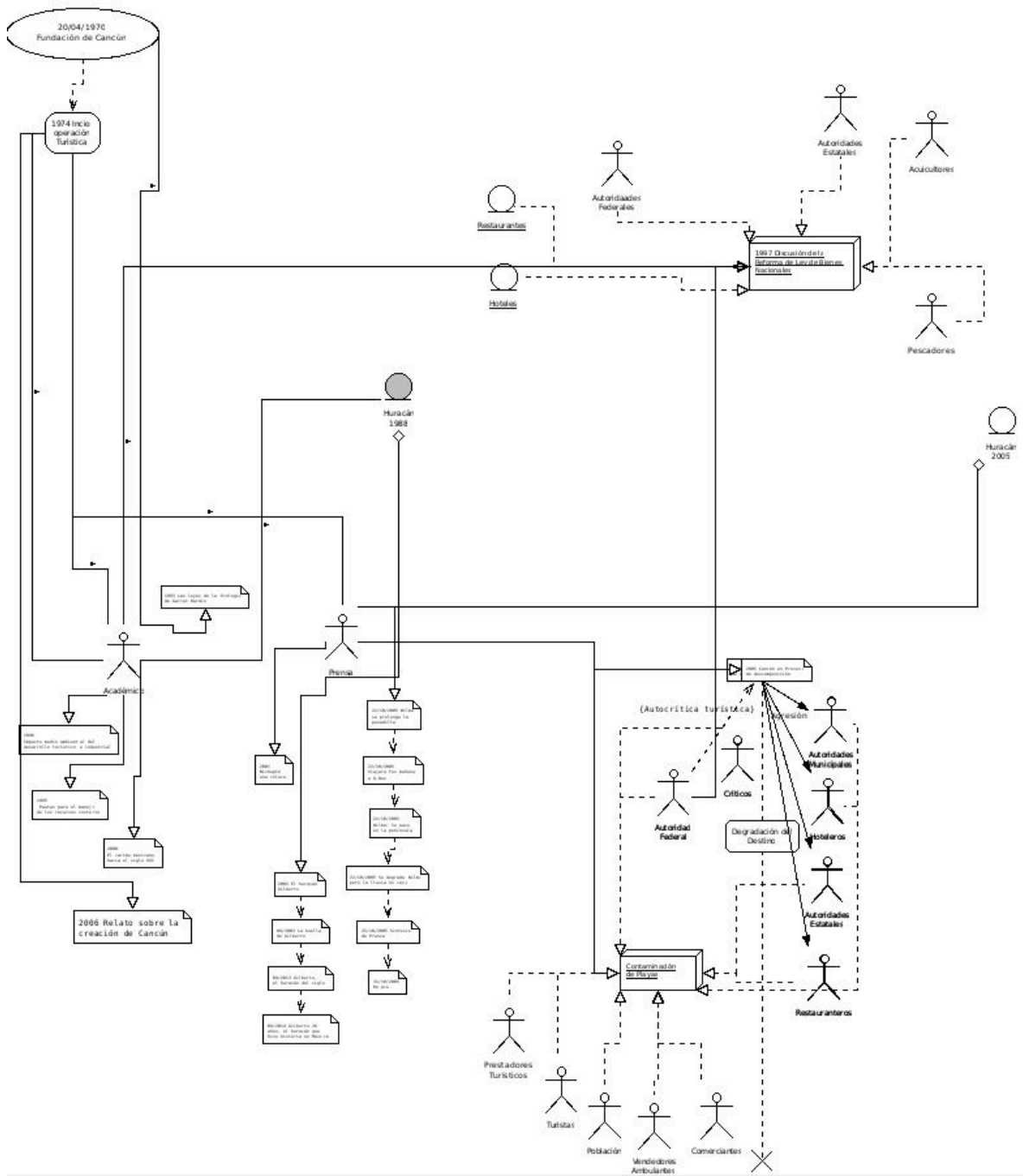

Fuente: Elaboración propia.

Tomando esta reflexión, la prensa hizo publicaciones que daban un sentido de descomposición del destino; con ello se originó una controversia entre dos grupos de actores.

Como se aprecia en la parte baja de la ilustración, la controversia se dio entre dos grupos de actores; por un lado la autoridad federal y un actor nombrado “críticos”; por el otro lado autoridades municipales, hoteleros, autoridades estatales y restauranteros.

El actor nombrado “críticos”, corresponde a la representación de varios actores que proceden de los académicos, algunos de prensa y civiles que se manifiestan. Esto último es la ejemplificación de lo que la TAR considera como la vinculación de actores con enlaces frágiles, momentáneos y a su vez permanentes; pues los actores individuales crearán vínculos que podrán desaparecer en cuanto la incertidumbre se disipe.

1.59. Sexta capa de construcción, “1er relleno de playas”

Esta capa permite visualizar de manera independiente a las relaciones organizacionales que crean los actores, existen dos posiciones; por un lado la nula respuesta por parte de los actores ante una situación que estaría en contra de los intereses de todos los implicados; y por el otro, las activas reacciones, que incluyen cambios de posición de algunos actores ante nuevas incertidumbres y de acuerdo a sus intereses.

Para dar cuenta de ello con mayor detalle y permitir una apreciación visual de lo ocurrido, en la ilustración Ilustración 23 se presentan los dos conjuntos que constituyen esta capa de la construcción del diagrama de relaciones organizacionales; después se presentan por separado, para que finalmente se presente el conjunto de varias capas de construcción.

Ilustración 23 1er Relleno de playas

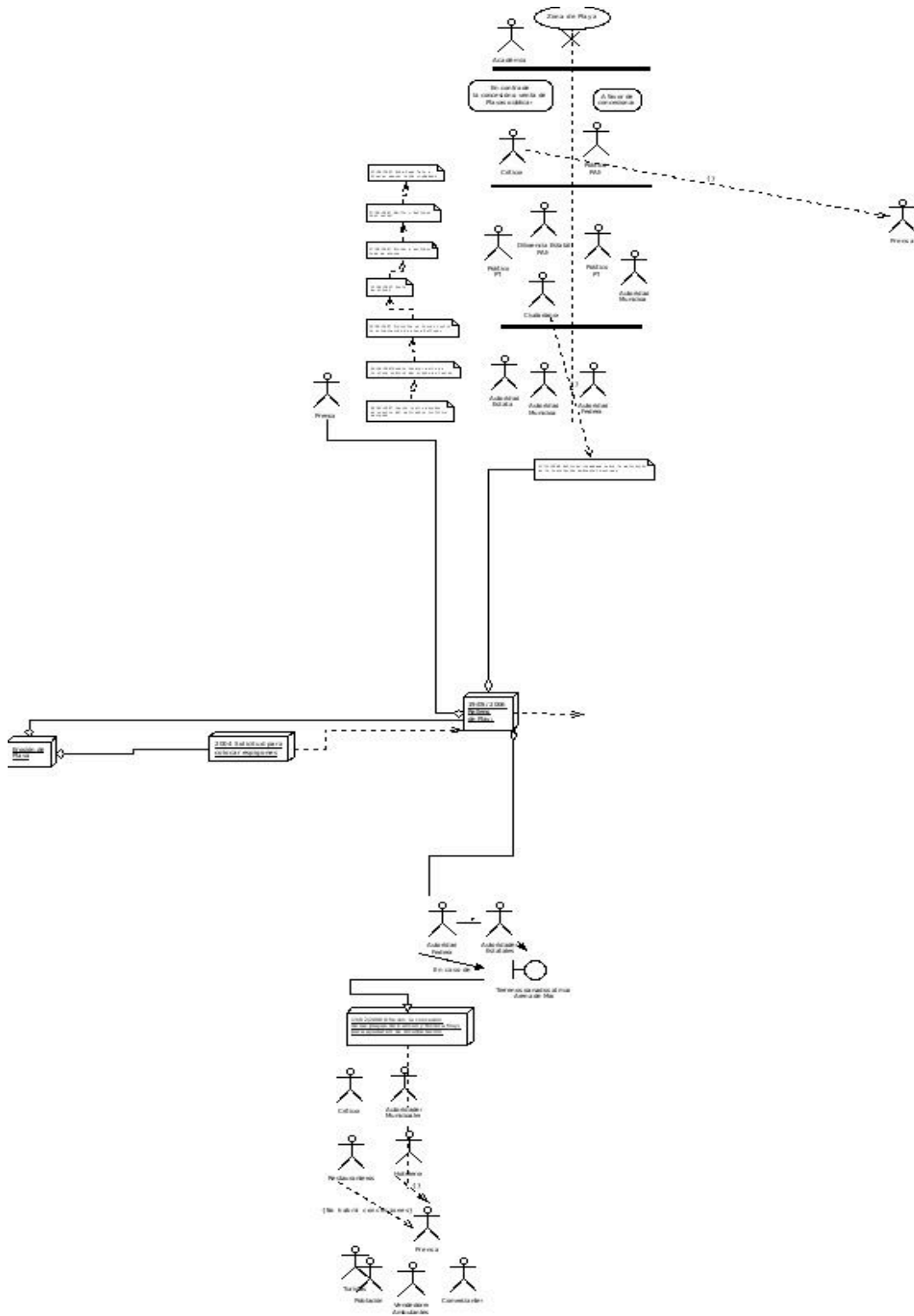

Fuente: Elaboración propia.

Ilustración 24 Conjunto 1/2

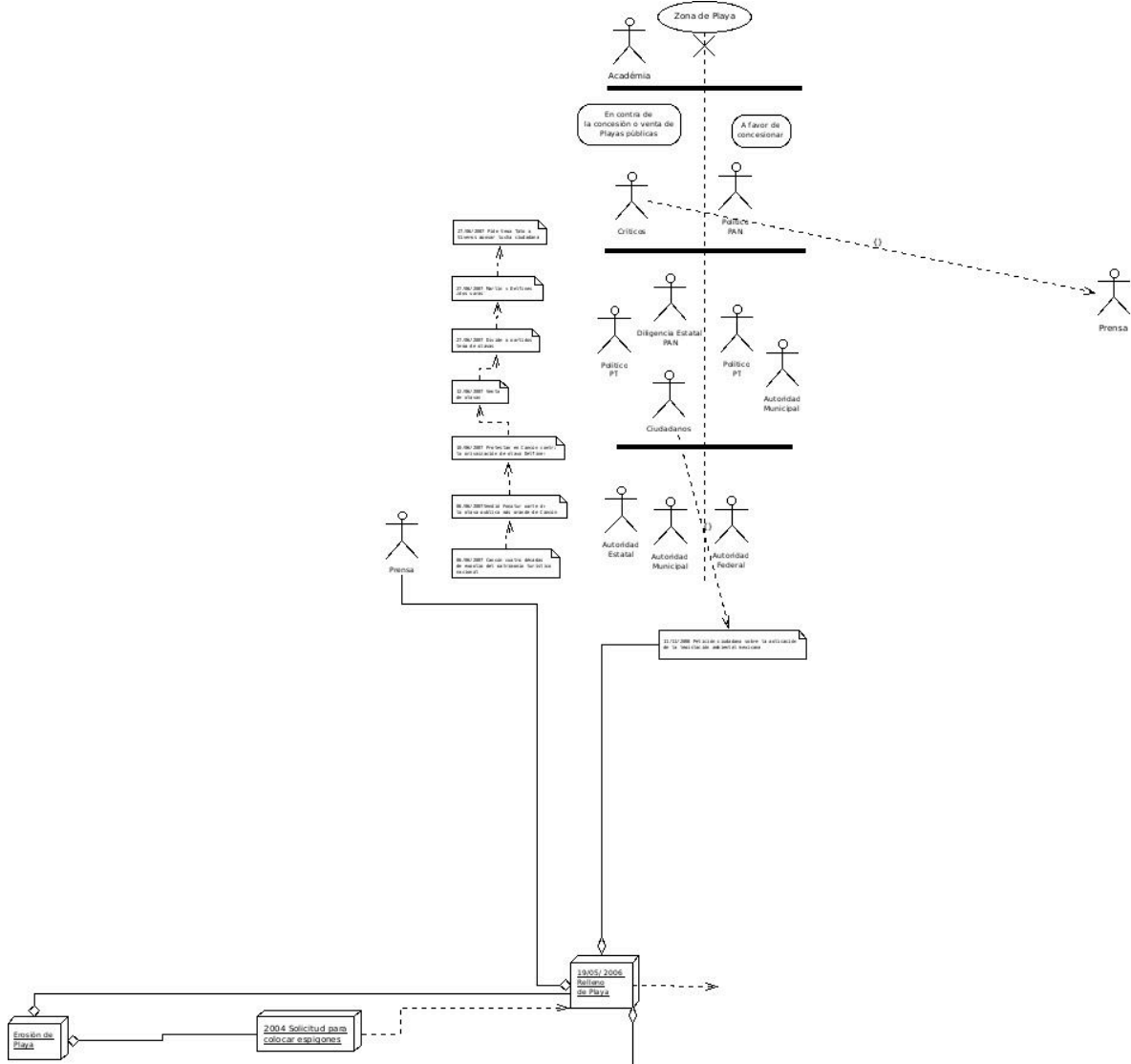

Fuente: Elaboración propia.

Este primer conjunto muestra la controversia que se registró ante las acciones del primer relleno de playas, y con el planteamiento de una posibilidad, que se hizo antes de iniciar las actividades, para concesionar los terrenos que se ganen con el relleno, de tal manera que esos ingresos servirían para el mantenimiento y mejoramiento del espacio público federal.

Tras concluir el primer relleno, la prensa dio cuenta de una serie de hechos comerciales que iban en contra de los ciudadanos del destino, pues las playas se estaban otorgando en concesión y se estaba evitando el acceso a la población local; a pesar de ser bienes ubicados en la zona federal marítimo-terrestre, estas acciones estaban siendo promovidas por una institución federal y bajo el visto bueno de autoridades federales.

Esto mismo, generó una controversia que en un inicio, incluía por un lado, a las autoridades estatales y municipales, y por el otro a las autoridades federales; al darse a conocer la controversia, rápidamente se integraron ciudadanos organizados y miembros de partidos políticos, algunos se declaraban a favor y otros en contra, algunos a pesar de ser parte del mismo partido.

Con los partidos políticos en escena la posición de las autoridades municipales cambió, estableciendo alianza con las autoridades federales y algunos miembros de otros partidos políticos.

Hay que mencionar que la acción social más significativa fue emprendida por los ciudadanos, quienes se organizaron y llevaron la controversia a una querrela legal a nivel internacional; misma que generó acciones por parte de otros actores, de los cuales se da cuenta más adelante.

Ilustración 25 Conjunto 2/2

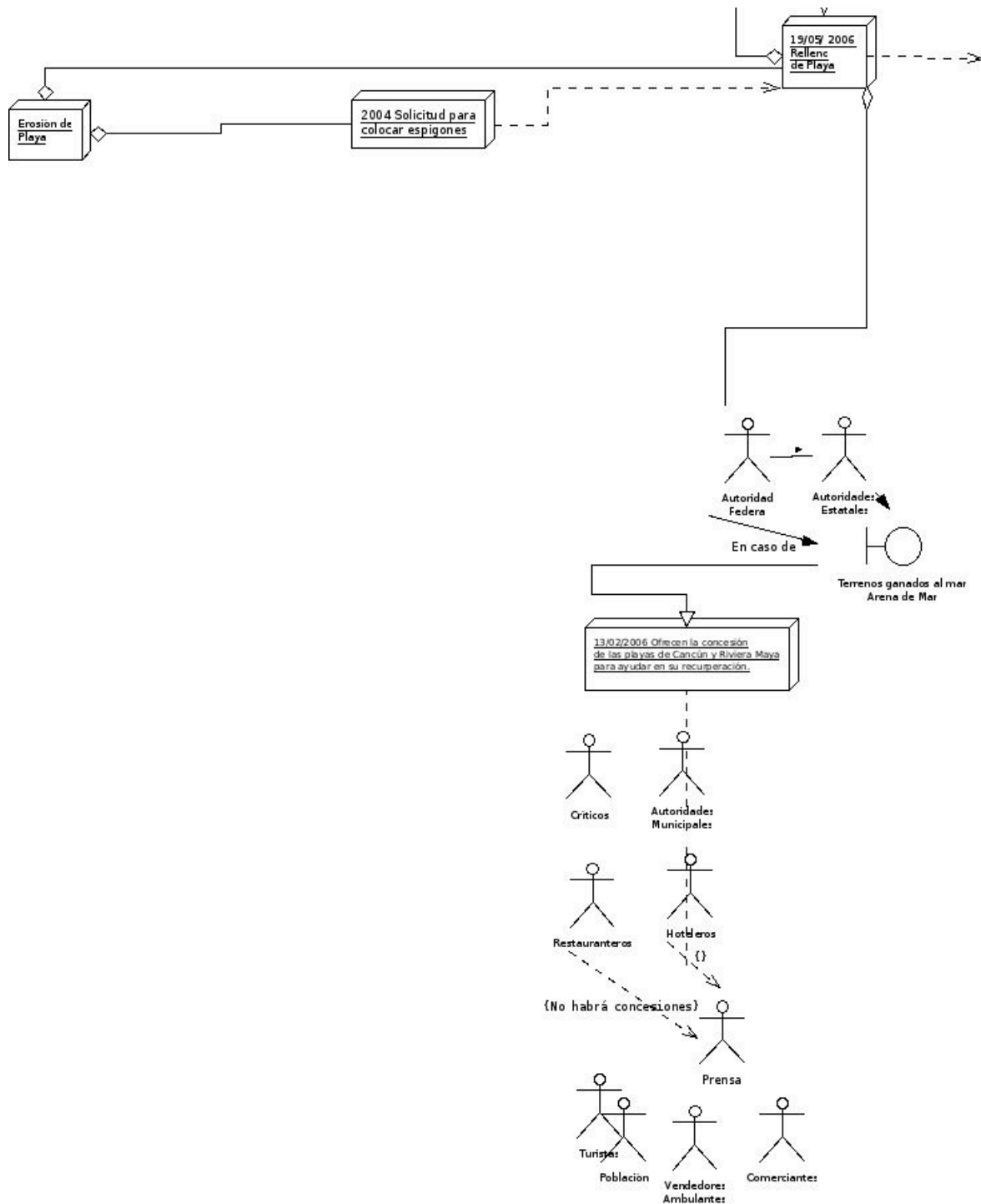

Fuente: Elaboración propia.

El segundo conjunto, muestra que las intenciones de concesionar los terrenos ganados al mar, ya habían sido expuestas por las autoridades federales y estatales, y que la posición de las autoridades municipales en conjunto con la de los hoteleros y restauranteros fue única, pues la autoridad municipal declaró que no habría tales concesiones; con ello se disminuyó la incertidumbre y se existía un ánimo de buena recepción al relleno de las playas; aquí es prudente mencionar que en algunas zonas del destino no existía arena, pues ya habían impactado los dos meteoros más poderosos de la historia y el mar impactaba contra las construcciones hoteleras.

En la siguiente ilustración se muestra la integración de las seis capas de construcción que han sido mostradas y explicadas hasta el momento, dando así cuenta, de la manera en la cual se va integrando el diagrama de relaciones organizacionales.

Las últimas dos capas de construcción del diagrama de relaciones organizacionales, muestran que la cantidad de controversias entre los actores se eleva cuando se incrementa la incertidumbre, pues el fenómeno de erosión de playa sigue dejando con el paso del tiempo un área más pequeña; además los actores que ya se mostraron, evolucionan para defender sus posturas ante el segundo relleno de playas asumiendo procesos de institucionalización mediante figuras jurídicas.

Ilustración 26 Integración de las seis capas de construcción ya expuestas

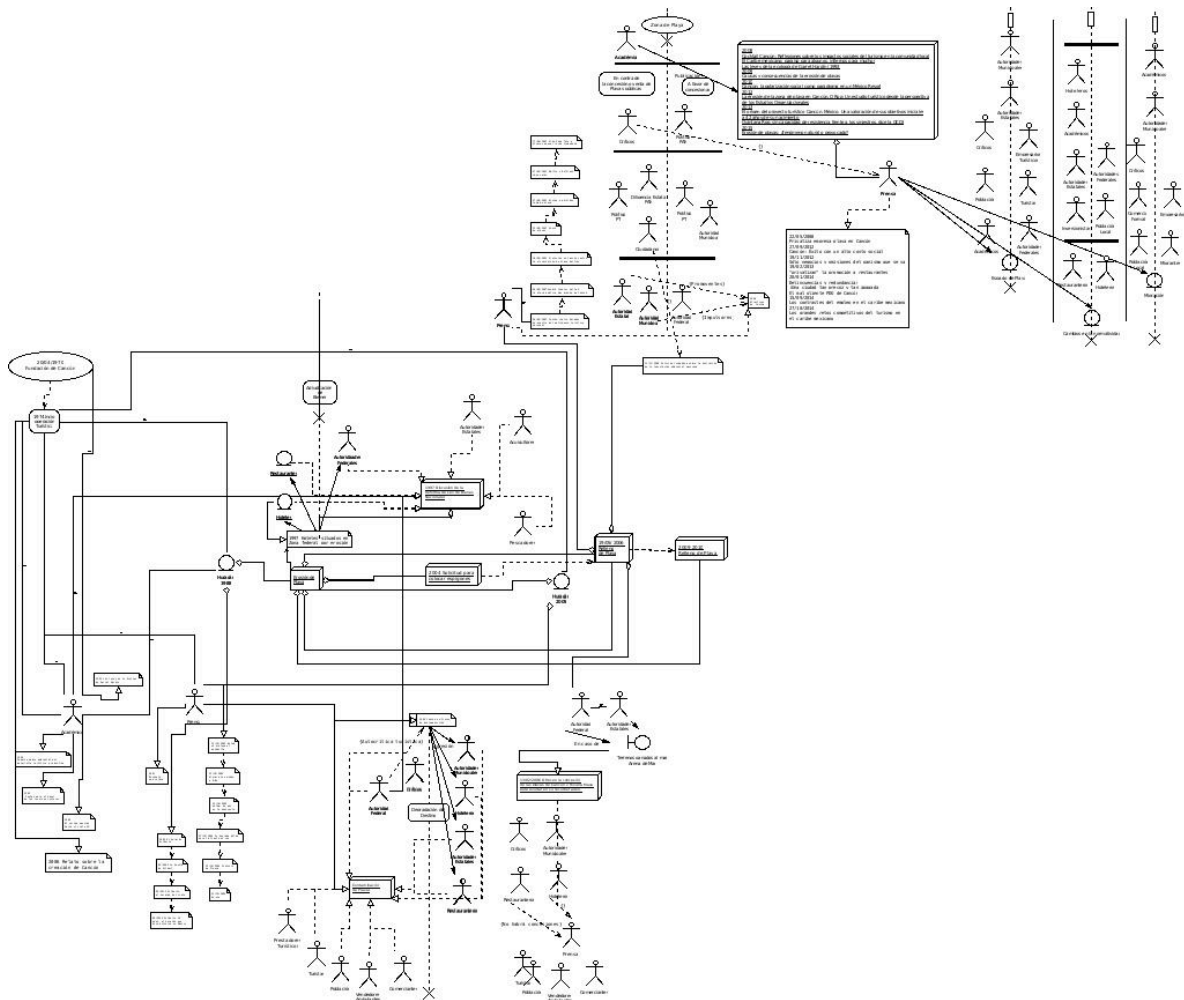

Fuente: Elaboración propia.

1.60. Séptima capa de construcción, “2do relleno de playas”

La séptima capa de construcción, muestra la evolución que tuvo la primera controversia ocasionada por el relleno de playas, en una serie de controversias que se presentaron antes y durante el segundo relleno de playas.

Con la experiencia del primer relleno, algunos de los actores evolucionaron en grupos mejor organizados y constituidos mediante figuras legales que permitieron

llevar las controversias a esquemas legales. Así por ejemplo, los ciudadanos de Cozumel constituyeron una asociación civil, lo que otorgó representación institucional al accionar social; en el caso de los empresarios, si bien pertenecían a diferentes asociaciones, comenzaron a utilizar esas asociaciones para hacer frente colectivamente, mediante una figura institucional.

Retomando un poco, la controversia tras el primer relleno se generó por la apropiación de algunas de las playas por parte de empresarios, esto sucedió con la complacencia de autoridades de los tres niveles de gobierno; en contra de ellos se manifestaron los ciudadanos y emprendieron actividades legales en espacios internacionales, lo que provocó que las autoridades necesariamente prestaran atención a las controversias.

El primer argumento fue el incumplimiento en los procesos de impacto ambiental, que aunque fueron realizados por los proponentes del relleno de playas, no se acataron las recomendaciones; esta controversia continua presente durante el segundo relleno de playas y se aprecia bajo el tema de impacto ecológico.

En esta controversia las autoridades municipales cambiaron de posición en diferentes ocasiones, inicialmente formaron bloque en conjunto con las demás autoridades, sin embargo, entró en el escenario la inversión que se requería para que se iniciara el segundo relleno, esto provocó que las autoridades municipales cambiaran de bando y formaran alianza con los críticos y los ciudadanos, quienes habían promovido las acciones legales contra algunas autoridades federales y empresarios.

En un segundo momento, dentro de la misma controversia, los empresarios también cambiaron de bando, pues tampoco y bajo el argumento de que el relleno estaba dentro de la zona federal marítimo-terrestre, no estaban dispuestos a realizar una inversión que, según ellos correspondía al gobierno. Mientras algunos medios que estaban a favor de las acciones de las autoridades federales, señalaron que en Cancún se habían olvidado del objetivo bajo el cual se inició el desarrollo turístico.

Mientras tanto, y sin tener aún acuerdo de por medio, la acción legal promovida por los ciudadanos surtió efecto, y por presiones internacionales las autoridades federales no tuvieron opción, más que sancionar a los empresarios que habían incumplido con los requisitos y recomendaciones para rellenar con arena el área federal que colindaba con sus predios. Esto provocó que ahora la controversia se redujera a solo dos actores, las autoridades federales en contra de los empresarios.

En tal contexto, esta controversia derivó sucesivamente en dos controversias más, que se ilustran en el diagrama bajo los temas de Extracción de Arena octubre-noviembre y crédito diciembre 2009 - enero 2010.

El 2do relleno de playas, era inminente dada la presión de autoridades estatales, municipales y empresarios al gobierno federal; fue en ese momento cuando los ciudadanos de Cozumel, se constituyeron en una asociación civil, cuya intención era evitar la extracción de arena en aguas que se encuentran bajo jurisdicción de la isla.

Para fortalecer su posición, se valieron inicialmente de un recurso de amparo, esto provocó que las acciones de extracción de arena se detuvieran en Cozumel, y se iniciaran en áreas bajo la jurisdicción de Isla Mujeres; así fue como los pescadores entran en escena y crean alianza con Citymar A.C. y con los actores no humanos, específicamente la arena y el caracol rosado que se encuentra en veda permanente y en peligro de extinción.

Es precisamente la calidad de la arena en extracción y el peligro de extinción del caracol rosado, el argumento que permitió que se pronunciaran veintiún organismos en contra de la extracción de arena, sea en Isla Mujeres o en Cozumel.

Por el bando contrario, se generan alianzas entre los empresarios de Cancún y Playa del Carmen, quienes pasan a ser un solo actor cuando en la controversia anterior realizan acciones por separado; misma situación que ocurre con las autoridades municipales de Cancún y Benito Juárez; Semarnat, los académicos de la Universidad del Caribe y el área de Oceanografía de la Comisión Federal de Electricidad, organismo encargado de los estudios técnicos del relleno de playas.

En esta controversia se destaca la inclusión del Tribunal de Justicia Fiscal y Administrativa y de la tormenta tropical Aida, como actores que dada su naturaleza y procedencia, contribuyeron a elevar el nivel de complejidad de la controversia; pues cada uno de estos actores representa una esfera adicional de la vida social, el Tribunal representa un nivel de legalidad al que todas las acciones sociales se deben alinear; en el otro caso, la tormenta tropical representa el sometimiento que tienen las acciones sociales ante situaciones naturales.

Para la controversia que se representa gráficamente bajo el tema de Crédito diciembre 09-enero 10, se resalta que dado que el gobierno municipal de Cancún se encontraba en una situación económica precaria, con una línea de crédito rebasada y cuyos compromisos de pago no había cumplido, el Fideicomiso para la Restauración, Recuperación, Sostenimiento y Mantenimiento de Playas de Q. Roo, un actor que agrupo a los empresarios, y algunas autoridades federales y estatales, presionó al actor denominado autoridad municipal, reducida en específico al presidente municipal, a firmar el refinanciamiento de su deuda para obtener una ampliación en la línea de crédito con Banobras.

Bajo este contexto, el actor cambio de posición y modificó su argumento en la controversia, pues no estaba dispuesto a condenar a la ciudadanía a un incremento de la deuda; esto beneficio momentáneamente al grupo conformado por Citymar, Pescadores de Isla Mujeres, Cemda, Green Peace, quienes utilizando en su argumento incluyeron a los arrecifes de coral, al caracol rosado y al pepino de mar, especies en peligro de extinción, provocando con ello que la Profepa también se sumara a su demanda.

También se señala que los actores que participan en esta controversia han continuado su evolución organizacional, pues ya salen a escena actores creados en otros tiempos y con fines específicos que no se habían pronunciado institucionalmente; tal es el caso de la Asociación de Hoteles de Cancún, la Asociación de Hoteles de Riviera Maya, quienes por cierto se representan como una solo actor; y el Consejo Coordinador empresarial del Caribe.

1.61. Octava capa de construcción, “Otros hechos 2”

Tras el 2do relleno de playas, se identifican tres situaciones que aparecen en la realidad organizacional de los actores, el mantenimiento de playas, irregularidades y corrupción, y la mala imagen del destino; a su vez todas ellas son parte de una controversia permanente que se vive en el destino turístico bajo la etiqueta de Impacto Ecológico.

La controversia sobre el Impacto Ecológico, se da entre dos situaciones, el desarrollo turístico y el movimiento ecologista, ambas son figuras de agrupación de distintos actores que de acuerdo a sus intereses se identifican y se asocian en alguna de estas situaciones.

Ahora, dando cuenta de cada una de las situaciones, mencionadas en el primer párrafo de este apartado, se resalta lo siguiente, después del 2do relleno de playas, después de haber creado el fideicomiso que atendería de manera permanente el monitoreo y acciones de mantenimiento de playas, no presentó un programa de mantenimiento; esto resulto en una nueva controversia pues el Instituto de Limnología y ciencias del Mar de la UNAM, declaró que el relleno de playas había sido concebido únicamente como un proyecto económico, y no presentaba integralidad.

Por lo tanto, el fideicomiso sin un proyecto de mantenimiento y con declaraciones técnicas en contra, creo alianza con el área de Oceanografía de la CFE, responsables técnicos del proyecto y con Seduma; en el lado contrario se encontraron el instituto de la UNAM, la asociación de hoteles de Cancún y los

fenómenos naturales, sean tormentas tropicales y huracanes. Esta controversia hasta la fecha continua y por momentos los empresarios presionan al desarrollo del plan de mantenimiento, pero no aportan recursos para ello, mientras que el gobierno del estado se encuentra pasivo.

La segunda controversia que se representa en esta capa de construcción, se conforma por la situación de irregularidad y corrupción generada en las áreas de playa; en el diagrama se representan dos casos, el de Dolphin Discovery quien se opone a la PGR, Profepa, Fonatur, Semarnat, Zofemat, SAT, SCT, e incluso al Departamento de Tesoro de los EEUU.

Esta controversia se origina cuando Fonatur otorga en concesión un área de playa, del cual los habitantes del destino habían utilizado durante muchos años como área pública; tras la concesión, Dolphin Discovery, tomo control de un área mayor sin que las autoridades federales hicieran señalamiento alguno, al paso del tiempo la empresa dejó de pagar por la concesión y por los demás impuestos que conforme a derecho eran obligaciones.

Así es como en la controversia se integran actores que, con un análisis poco profundo se integran al problema, y no se logra comprender la razón de su participación, tal es el caso del Departamento del tesoro de los EEUU y de la SCT.

Otro caso que se representa en el diagrama, tiene antecedentes en el primer relleno de playas, pues los ciudadanos de Cancún y Playa del Carmen en coordinación con el Movimiento Ciudadano Yax-Cuxtal, se enfrentan a la Profepa y a la Semarnat, por las acciones realizadas por el Hotel Coco Beach ubicado en

Playa del Carmen, quién colocó barreras para contener la erosión de playa, y al igual que en el caso de Cancún, no respeto las recomendaciones emitidas en los estudios previos; sin embargo, también se aprecian las autoridades locales y federales permisivas con estas acciones.

Aquí se resalta que tanto en el caso registrado en Cancún, como en el de Playa, existe un disimulo de las autoridades y es con las acciones emprendidas por la población cuando se restaura el estado de derecho en la sociedad.

La tercer controversia que se representa en esta capa del diagrama de relaciones organizacionales, se genera por la confrontación entre hoteleros y medios de comunicación. Durante todos estos años, el destino ha sufrido permanentemente de un proceso de erosión, el deterioro de las playas es mayor en algunas temporadas, mientras que en otras hay recuperación, pero en ningún momento de la historia, el proceso de recuperación ha sido mayor que la erosión.

Ahora, si a esta situación le sumamos la falta de un plan de mantenimiento, más los hechos que publican los medios de comunicación por irregularidades y corrupción, y otros hechos que suceden en la arena, se crea una cascada de información poco positiva para el destino, situación de la cual se quejan los hoteleros.

Ilustración 28 Otros hechos 2

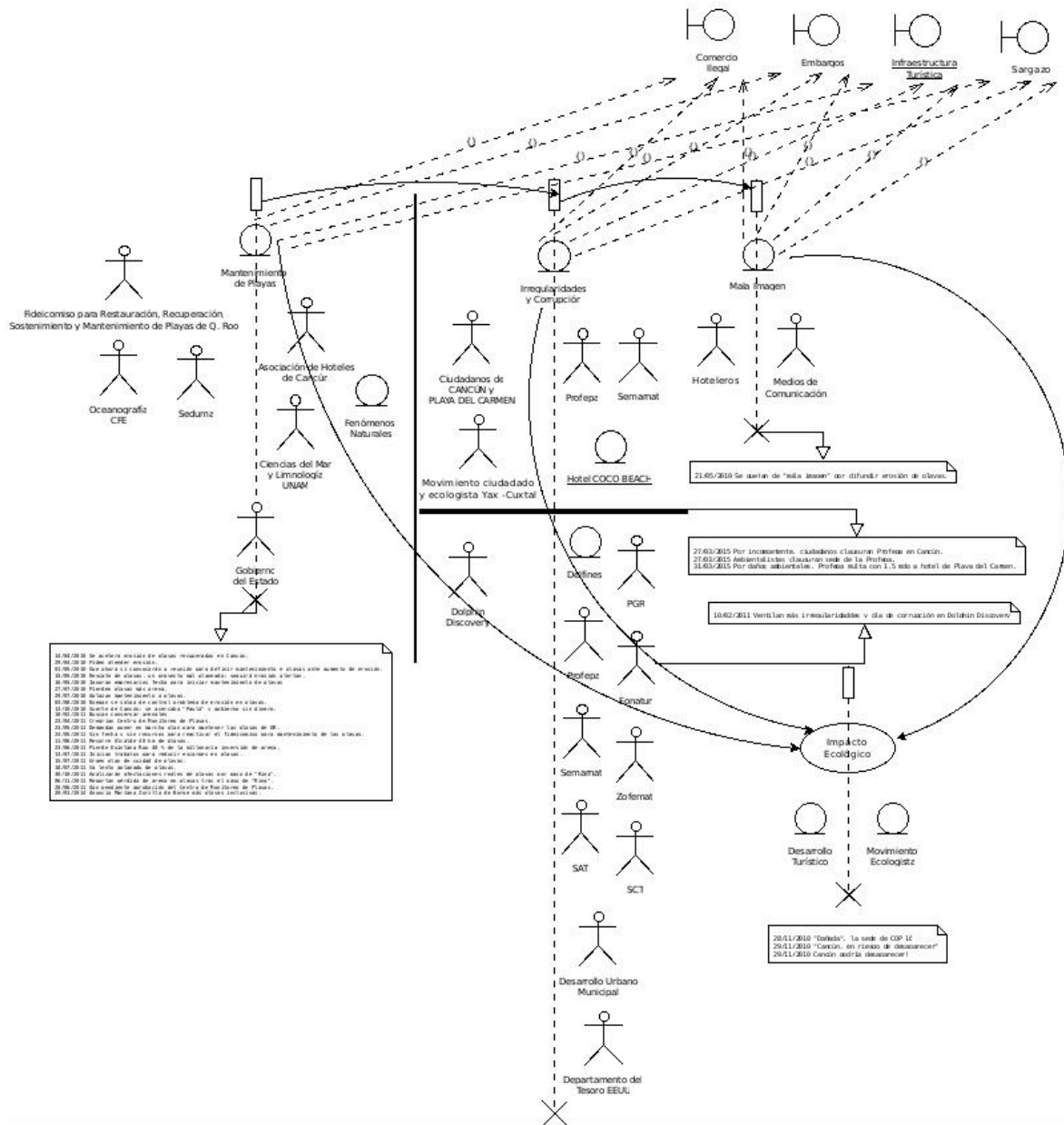

Fuente: Elaboración propia.

Aquí se señala que estas controversias, contribuyen al mismo tiempo a la existencia de otras controversias, que en el diagrama de relaciones organizacionales se representan como situaciones límite; pues aunque la construcción de la realidad organizacional generado por la erosión de playa

continúa permanentemente, este análisis propone que sean situaciones que funcionen como nuevos nodos de investigación para desarrollar una nueva investigación.

Así es como las situaciones de Comercio Ilegal, Embargos Inmobiliarios, Infraestructura Turística y la presencia de Sargazo, son temas que contemporáneamente van formando parte de la construcción de la realidad que tienen las organizaciones en el área de playa.

1.62. Reseña del capítulo

Este capítulo contiene el Diagrama de Relaciones Organizacionales, que represente el resultado principal de la investigación, y da cuenta de la manera en la que se aplicó el procedimiento metodológico, y de la forma en el que se fue construyendo el diagrama de relaciones.

Contiene principalmente la descripción de los elementos representados en el diagrama y aunque integra parte de la historia de cada uno de las controversias identificadas en el análisis de información, en ningún momento se considera que pueda ser un resumen de los acontecimientos históricos que fueron registrados por algunos de los actores.

Por tanto, este diagrama es la representación gráfica que demuestra que en el área de playa conviven actores, que al margen de su naturaleza, crean relaciones con otros actores, alianzas, enlaces fugaces y posiciones, a través de los cuales defienden sus intereses o reducen la incertidumbre que puede llegar a afectarles.

Capítulo 7

1.63. Conclusiones de la investigación

En este capítulo se presentan las conclusiones de todo el proceso de investigación, por tanto, se derivan disoluciones en el mismo orden de la estructura capitular.

1.64. Sobre la Administración y los Estudios Organizacionales

Tras el breve recorrido, sobre la evolución teórica que ha tenido la administración se puede observar que los aspectos económicos son los que han prevalecido como motivos para continuar el desarrollo, apenas la perspectiva utilizada por Elton Mayo, es la que intenta incorporar aspectos que surgen en la participación de los individuos dentro de la producción; sin embargo, en el fondo el trabajador sigue siendo un recurso, el cual en un ambiente adecuado, puede mejorar su rendimiento.

Consecuentemente, es necesario que como parte del desarrollo contemporáneo de la Administración se continúen utilizando otras perspectivas provenientes de otras disciplinas, para que en algún momento se pueda llegar a comprender que existen otras esferas, no solo la económica, que son importantes para el desarrollo humano; sin duda la esfera económica también sería beneficiada.

También ha de reconocerse que mucho del desarrollo académico que se ha logrado en la administración siguen reutilizando los conceptos de antaño para poder explicar problemas contemporáneos.

Con lo anterior se vuelve necesario aclarar que no se trata de olvidar y evitar la utilización de la teoría clásica, por el contrario, se trata de poder reconocer que hay problemas y fenómenos contemporáneos que vistos únicamente con las primeras teorías no podrían ser comprendidos, y por lo tanto, no se pueden generar soluciones que traigan soluciones integrales para todos los actores inmersos.

Entonces es necesario que la reflexión de los administradores y de los investigadores inmersos en la gestión consideren utilizar teorías que se encuentran ancladas en otros paradigmas, sea el construccionismo –como es el caso de esta investigación o en la teoría crítica.

En cierta medida los Estudios Organizacionales han contribuido, dada su apertura paradigmática y epistemológica, para ampliar las posibilidades de comprensión y por lo tanto, vislumbrar alguna solución a problemas complejos; sin embargo, esta capacidad quedará mermada cuando únicamente, por la razón que fuese, se utilizan las mismas perspectivas con los mismos instrumentos y peor aún dentro de los mismo paradigmas.

En este sentido, aparecen los estudios críticos de la administración (Critical Management Studies), cuya característica principal es la posición epistémica que tiene el investigador y el reconocimiento de una amplia gama de formas de organización; aunque, es necesario considerar que el surgimiento de esta nueva corriente, que quizá más adelante pueda llegar a considerarse una escuela parte de los Estudios Organizacionales, viene acompañado de teorías que se componen

de algunas mezclas teóricas, en donde el reto se encuentra en establecer puentes teóricos que, si bien pueden ser considerados como innovadores, también corren el riesgo de ser señalados como construcciones poco serias.

Desde el punto de vista del autor de esta investigación, la innovación teórica resulta fundamental, porque de la misma manera en la que se ha reconocido que los problemas que aquejan a las empresas son complejos, ya que incorporan otras esferas que en la tradición de la administración no se habían reconocido; hay que reconocer que solo se puede aproximarse a la complejidad utilizando una gama teórica amplia, y eso requiere que en ocasiones se acuñen en otros paradigmas científicos, que para este caso se declaró el construccionismo.

Entonces, los Estudios Organizacionales deben incorporar cada vez más en su espectro de análisis, el estudio de fenómenos sociales utilizando epistemologías y metodologías que tiendan a conservar y puedan hacer evidente la complejidad de los problemas; y como parte de sus análisis, den cuenta de las razones por las cuales la calidad de vida de los humanos disminuye, incluyendo sus relaciones con las empresas y su vida institucionalizada.

Esta última razón, es la que principalmente motivó el planteamiento y desarrollo de esta investigación; pues ante el deterioro del medio ambiente y disminución de la calidad de vida de la sociedad del destino turístico, solo se han generado propuestas unidimensionales, prevaleciendo aquellas de orden económico, en donde el análisis, solo se remite a identificar una relación causa-efecto, y

lamentablemente se habla sobre progreso, que únicamente se constituye de más acumulación económica.

Así es como se considera que los estudiosos de las organizaciones continúen, cada vez con más fuerza, pugnando por desarrollos científicos que puedan dar sentido a las preocupaciones contemporáneas sobre los fenómenos ecológicos, sociales y humanos, en donde la acción social organizada es el objeto de estudio.

1.65. Del paquete ontológico, epistemológico y paradigma de investigación

La relación que establecen los hombres con su medio ambiente, llevan implícitas acciones, cuando estas acciones se realizan en un marco de convivencia con sus semejantes se denominan acciones sociales; como se abordó en los referentes teóricos que fundamentaron esta investigación, el accionar social se presenta como una respuesta a un estímulo, que se origina ante una situación en la que los actores se ven perjudicados o que pretenden mejorar las condiciones en las que se encuentran.

Para estudiar este accionar social, el investigador debe estar consciente de que no es posible dar cuenta sobre aquellas acciones desde perspectivas que provengan de las llamadas ciencias duras; pues el orden de las acciones sociales no está derivado de las leyes propias de la naturaleza.

Por tanto, las acciones sociales, y más allá las acciones humanas están sujetas a estímulos que provienen del medio que les rodea o de otras acciones realizadas por otros actores; con ello, el conjunto de acciones que emprende una sociedad

está en correspondencia con los estímulos que se vayan presentando sucesivamente en el contexto que le rodea, y no están predestinados mágicamente.

Es decir, la realidad en la que se desenvuelven día a día los actores se va construyendo conforme se van presentando los motivos en el contexto; esto es lo que se entiende desde el paradigma del construccionismo social.

Considerando lo anterior, para poder llegar a comprender las razones que llevaron a los actores a emprender determinadas acciones, es necesario aceptar que las acciones sociales no pueden ser interpretadas a partir de mecanismos pre-establecidos y fundamentados en las ciencias duras; si el objeto de estudio es la acción social organizada, hay que primero entender el contexto en el que se han desarrollado los actores.

Entonces, para aproximarse al contexto y comprender las razones que tuvieron los actores en su acción social, es necesario determinar un medio a través del cual el investigador logra comunicarse con esos motivos; fue así como llegó el momento, en esta investigación, en el que se determinó que el lenguaje sería el puente de conexión entre las acciones sociales y los motivos que tuvieron.

Sin embargo, también era necesario mostrar la complejidad de en la que los actores se encuentran, pues los motivos de sus acciones no están enmarcados dentro de una sola categoría, o en un espacio físico único; y fue en los rastros que deja el lenguaje cotidiano donde se encontraron las evidencias sobre los motivos y

registros de las acciones emprendidas. Estos rastros del lenguaje son parte de la historia y aquella historia que es relevante para una sociedad se registra.

Pero los registros llevan un margen de distorsión de acuerdo a la posición de quién lo realiza; entonces para mantener una imparcialidad ante las posiciones de los actores inmersos en el fenómeno abordado, fue necesario prestar atención a diferentes medios de registro de la historia.

Fue así como en esta investigación se utilizaron, los registros creados por diferentes actores que se encuentran inmersos dentro del fenómeno de erosión de playas; para ello, se hizo una búsqueda de información que contempló el periodo de Enero de 2010 a Mayo de 2015 y se registró toda información que de alguna u otra manera tuviera que ver con la acción social en donde se mencionara algo que tuviera relación con la zona de playa, arena o actividad que se realiza en ella.

Siempre teniendo presente que era necesario mantener la complejidad en la que se encuentran inmersos los actores, hubo que utilizar una epistemología y un método de aproximación ontológica, que permitiría mantener esa complejidad para realizar el análisis; así fue como se decidió utilizar la Teoría del Actor-Red (TAR).

La TAR es una epistemología que se acuña en el paradigma del construccionismo social, que sucesivamente deriva en una metodología que contempla la irreductibilidad de la complejidad; esto se logra porque de inicio no se establecen límites arbitrarios que tengan que ver con la formación disciplinaria del investigador.

Así en el caso de esta investigación no se descarta que el problema tenga soluciones que correspondan a campos disciplinares como la termodinámica o la biología, y si se reconoce que también existen otras posiciones epistemológicas que tienen aportaciones para brindar una solución holística.

Así es como la epistemología de la TAR contempla que el accionar social organizado va dejando evidencia documental de las razones que tuvieron los actores para realizar sus acciones. Y son estos rastros, que durante un proceso de deconstrucción, permiten al investigador identificar sus anclajes para que a partir de ellos puedan encontrar las conexiones existentes entre los diferentes actores; con ello, los hechos históricos adquieren un nuevo sentido y permiten ver los patrones en la toma de decisiones que producen acciones sociales.

1.66. De la Teoría del Actor-Red y su planteamiento metodológico

La TAR, sin lugar a dudas, resultó una metodología muy pertinente, ya que permite el estudio de la comprensión de un fenómeno a partir de un hito que el investigador designa, y que funciona como punto de partida.

El punto designado por el investigador, es un punto de anclaje a partir del cual, los hechos sociales van a ser cuestionados sistemáticamente por el investigador, buscando en los rastros que va dejando el lenguaje; que para el caso específico de la TAR, estos rastros se encuentran en la historia documentada, ya que como se mencionó antes, la TAR considera que los aspectos relevantes para una sociedad quedan registrados de alguna manera y quedan como parte de la historia.

Este aspecto es importante, porque la TAR al privilegiar la democracia de participación en el accionar social, hace énfasis en que el investigador no se deje impactar o persuadir por las acciones emprendidas por algún actor; entonces la democracia de la que habla la TAR, está en otorgar la misma oportunidad de participación a todos los actores, aunque su participación sea pequeña dentro del fenómeno en estudio.

Sin embargo, hay que mencionar que el construccionismo contempla otras maneras de aproximación ontológica, pues aunque es cierto que aquella información valiosa para una sociedad queda registrada, también el registro de información obedece a procesos establecidos a los que los actores están habituados, y cuyas maneras de registro obedecen a intereses de los actores que intervienen en el proceso.

Entonces, otros desarrollos teóricos fundamentados en el construccionismo contemplan métodos de aproximación que permiten captar la historia relevante para la sociedad, que no ha sido registrada; así podemos mencionar las historias de vida, las entrevistas a profundidad, técnicas etnológicas de participación pasiva o activa; cuyo desarrollo también permitiría captar la complejidad del fenómeno en proceso de investigación.

Lo relevante de la TAR es que desde su planteamiento advierte al interesado que debe cambiar a perspectiva con la que mira los fenómenos sociales, todo debidamente argumentado, siendo atractiva para aquellos investigadores cuya formación de origen, no es sociológica, y sí correspondiente a posiciones epistemológicas que fueron cultivadas en la Administración, utilizadas en la gobernanza o para los Estudios Organizacionales, entre otros; permitiendo entrar a un mundo que resulta, al inicio un laberinto teórico, pero que con el paso del tiempo obliga a un proceso de reflexión y apropiación teórica que brinda gran capacidad de análisis de los fenómenos organizacionales.

Aunque después de aplicar la metodología, el investigador requiere invertir una gran cantidad de tiempo para organizar la información, establecer las relaciones pertinentes con otros actores, al final queda una satisfacción que permite comprender las razones por las cuáles se realizaron acciones sociales por parte de los actores.

Anexos

Anexo 1 Lista de titulares provenientes de múltiples medios

Id	Titular de la noticia	Fecha de publicación	Síntesis de la noticia
1	Pautas para el manejo de los recursos costeros	01/01/1985	La mayoría de los países reconocen que sus zonas costeras son regiones bien definidas con recursos que requieren atención especial. Muchos de ellos, han realizado acciones específicas con el objeto de conservar los recursos costeros y manejar el desarrollo de las costas. Algunos han creado programas de manejo costeros de gran amplitud y alcance nacional, que están completamente integrados a otros programas económicos y de conservación de recursos. Actualmente existe una tendencia hacia la creación de programas costeros más globales e integrados. No obstante, puesto que los programas más globales deben organizarse de manera tal, que den tratamiento a proyectos específicos de desarrollo y a necesidades de conservación también específicas, esta guía ha sido diseñada para suministrar pautas específicas para el manejo de proyectos (Snedaker & Getter, 1985).
2	Hurricane Gilbert	14/09/1988	A tropical wave existing the African coast line on September 3rd developed into the 12Th tropical depression of the season on September 8th while approaching the Windward Islands (National Weather Service, 1988).
3	Hurricane Gilbert Sept 3 - 16, 1988	22/09/1988	On September 17, 1988, after landfall by Hurricane Gilbert, a disaster survey team was designated to review the effectiveness of NOAA's public safety information services and to gather detailed first-hand information from the communities affected along the Texas Coast. The field survey was completed by September 22, 1988. This report is based on the findings of the Survey Team (National Oceanic and Atmospheric Administration, 1988).

4	Impacto medio ambiental del desarrollo turístico e industrial Un caso de estudio: Cancún, Quintana Roo, México	01/01/1996	Previo a su desarrollo, la isla de Cancún era un arrecife de unos 17 km de largo por 100 a 400 m de ancho. Daba el frente al Mar Caribe y encerraba una laguna poco profunda, constituyendo un importante sitio de nidificación de aves y tortugas marinas. Existían varias aberturas en su borde de manglares en el cual se desarrollaba una abundante diversidad de vida marina (Wiese, 1996a).
5	Los hoteles de Cancún situados en zona federal por erosión de las playas	14/05/1997	Los hoteles ubicados en la costa de Cancún se encuentran en zona federal por la erosión de las playas y pueden pasar a ser propiedad pública, dijeron a EFE fuentes de la Dirección Federal de la Zona Federal Marítimo Terrestre (Panamundo, 1997).
6	El caribe mexicano hacia el siglo XXI	01/01/2000	Se concentra en identificar al desarrollo turístico como el motor fundamental de Quintana Roo, analizando brevemente su evolución anterior a los años setenta y profundizando en el despegue y desarrollo del turismo planificado en el México de los setenta a los noventa (E. J. Torres Maldonado, 2000).
7	Nichupté, una cloaca	21/05/2001	En los años setenta, cuando nadie imaginaba que Cancún sería el destino turístico más importante del país, la laguna Nichupté miraba con curiosidad a los pocos habitantes que se animaban a recorrerla en pequeñas lanchas. Treinta años más tarde, la curiosidad se transformó en miedo: el hombre eliminó uno de los canales de comunicación con el mar, le ganó terreno a través de los rellenos, toleró las descargas clandestinas de aguas negras (Próspero Villan, 2001).

8	El huracán Gilberto	01/01/2003	Oficialmente, el ahora célebre huracán Gilberto nació a las 20:30 del sábado 10 de septiembre de 1988 en un lugar del Caribe oriental situado unos 200 kilómetros al sur del extremo sur occidental de la isla de Puerto Rico. Pero su gestación comenzó una semana antes, el 3 de septiembre, miles de kilómetros más allá, al sur de las islas de Cabo Verde y cerca de la costa de África. Ese día los satélites meteorológicos detectaron en la zona la aparición de una onda tropical que desde el continente africano se movía en dirección al oeste sobre el Atlántico (Morales, 2003).
9	La huella del "Gilberto"	13/09/2003	Desde el 11 de septiembre de ese año 1988 se avizó la amenaza del Gilberto, ya que se encontraba a 400 millas de Cozumel, al sureste de Jamaica, con una velocidad de desplazamiento de 25 kilómetros por hora y vientos en su interior de más de 175, razón por la cual se le consideró como al huracán más fuerte de la temporada, y de la década, desde el Alberto de 1980. Los pronósticos aseguraban que al tocar tierras jamaicanas bajaría su fuerza pero al día siguiente, 12 de septiembre, una vez confirmado que el Gilberto amenazaba virtualmente a Quintana Roo, los vientos habían subido de intensidad: 185 kilómetros por hora (Verdayes Ortiz, 2003).

10	Cancún en proceso de descomposición	13/09/2005	En una reacción, que se está volviendo clásica, con gritos y pataleos de indignación, fue tomada una declaración del secretario de Turismo Rodolfo Elizondo, que refería, además casi de manera colateral, a Cancún. Esta entrevista realizada por los reporteros Miriam Posada y Roberto González, de la Jornada, y publicada el pasado lunes, se cita: "El secretario de Turismo reconoció que existen algunos destinos que se están degradando o "aventajando" por falta de cuidado, y puso como ejemplo a Cancún, en donde, dijo, hay preocupación porque si este destino no se cuida, puede llegar a morir. Esto ya pasó en Acapulco" (Rompeolas, 2005).
11	Hurricane Wilma	21/10/2005	The massive and powerful Wilma formed from a broad area of disturbed weather that stretched across much of the Caribbean Sea during the second week of October (National Weather Service, 2005).
12	Wilma: Se prolonga la pesadilla	22/10/2005	El peor desastre, dice el gobierno; escasos reportes. Aíslan a un millón; seguirá golpeando hasta mañana (Mauleón, Ochoa, Hernández, May, & Rodríguez, 2005).
13	Wilma: Viajará Fox mañana a Q. Roo y Yucatán	22/10/2005	El Presidente de la República recorrerá las zonas afectadas por el paso del huracán a fin de coordinar las tareas de rescate y atención a la emergencia. El presidente Vicente Fox Quesada viajará mañana domingo a los estados de Quintana Roo y Yucatán que están siendo azotados por el huracán Wilma. El itinerario aún no se precisa, sin embargo, la presidencia de la República informa que el Ejecutivo federal dormirá en alguna de las dos entidades y el lunes hará recorridos de supervisión para conocer los datos que deja el huracán Wilma. Asimismo, coordinará las labores de rescate y la atención de la emergencia (El Universal, 2005c).
14	Wilma: Su paso en la península (Minuto por minuto)	22/10/2005	Reportan autoridades que Wilma deja un millón de damnificados en Q. Roo. De ellos, 700 mil en Cancún (El Universal, 2005b).

15	Wilma: Ficha informativa. Reporte de las 23:00 hrs	22/10/2005	El huracán se encuentra en el mar en las inmediaciones de Isla Holbox y Cabo Catoche y se desplaza hacia el norte (El Universal, 2005a).
16	Wilma: Detienen a 12 por saqueos en Cancún	22/10/2005	Confirma procurador estatal de justicia actos de rapiña bajo el amparo del paso del huracán; informa que las autoridades resguardan áreas saqueadas (Notimex, 2005).
17	Se degrada Wilma, pero la lluvia no cesa	22/10/2005	Wilma, el mayor huracán de la historia en México, mantiene su fuerza devastadora sobre los estados de Quintana Roo y Yucatán, a pesar de que el Centro Nacional de Huracanes de EU informó que el ciclón había bajado a categoría dos (Universal, 2005).
18	Síntesis de Prensa	25/10/2005	Síntesis de prensa, tras el paso del huracán Wilma por Cancún (AMIS, (Asociación Mexicana de Instituciones de Seguros, 2005).
19	Wilma: La tragedia apenas empieza	25/10/2005	Trata de la columna del periodista mexicano Víctor Sánchez baños, quien analiza la relación entre economía y política de México y América Latina. Esta columna de opinión e información se publica en varios periódicos diarios de México. Su autor es comentarista de radio y televisión por cable, radio fórmula y tele fórmula, así como en tv azteca (Sanchez Baños, 2005).
20	Hurricane Wilma	31/10/2005	Hurricane Wilma was the third hurricane of the Atlantic 2005 season to reach category 5 status, setting a new record for the seasonal number of category 5 storms. It was the 12th hurricane of the season, tying 1969 for the most in any season. Wilma was also the most intense hurricane on record in the Atlantic (National Oceanic and Atmospheric Administration, 2005).

21	De pie	05/11/2005	De pie. Así quedó nuestra torre de siempre, la primera, la que es motivo de muchos recuerdos para muchos y muchas. La primera torre del aeropuerto quedó de pie como Cancún y su gente; quizás este símbolo de las y los pioneros de Cancún lo podamos ahora convertir en el símbolo de nuestra casa, de nuestra entereza y de nuestros deseos de siempre estar aquí y de ser de estas tierras, a las que llegamos y nos quedamos por nuestra propia decisión (Cancunissimo, 2005).
22	Zona Federal Marítimo Terrestre y ambientes costeros	01/01/2006	Presentación que señala el Marco Legal que conforma la Zona Federal Marítimo Terrestre, las definiciones de conceptos que están involucrados, gráficas de aplicación de los conceptos, la importancia desde la perspectiva de la SEMARNAT, requisitos para ejercer la concesión, permisos de aprovechamiento, modificación de concesiones, cesión de derechos y procedimiento de trámite de la solicitud. También se señalan los ecosistemas prioritarios así como lineamientos a observar y los instrumentos de coordinación (Zertuche, 2006).
23	Relato sobre la creación de Cancún	01/01/2006	En el seminario permanente de actualización turística, realizado en la Universidad del Caribe, Antonio Enríquez Savignac, otorgo su <u>última</u> conferencia a un grupo de profesores quienes escucharon las experiencias del creador del concepto de Centros Turísticos Integralmente Planeados. La frase con la que comienza la charla, es “si me volvieran a ofrecer la oportunidad de volver a iniciar el proyecto para crear nuevamente algún destino turístico como Cancún, yo no aceptaría; pues el costo ambiental y social que ha implicado, significa un desastre para la humanidad” (Enríquez Savignac, 2006).

24	México: Ofrecen la concesión de las playas de Cancún y Riviera Maya para ayudar en su recuperación	13/02/2006	México. En breve, empresarios del Caribe mexicano podrán adjudicarse la concesión de las playas de la zona ya que así lo permite la Ley de Aprovechamiento. El gobernador de Quintana Roo, Félix González, Rodolfo Elizondo, han señalado que dicho ordenamiento establece que después de respetar la Zona Federal Marítimo Terrestre (Zofemat), todos los terrenos ganados al mar se pueden usar para fines comercial (Caribbean News, 2006).
25	Daños causados por Wilma en Cancún	23/02/2006	Datos Huracán Wilma Trayectoria y Dirección de Viento Estructuras Sometidas a la Acción del Viento Daños en Cancún Comentarios (Avelar Frausto, 2006).
26	Cancún: cuatro décadas de expolio del patrimonio turístico nacional	06/06/2007	Ex secretario del ramo responsabiliza tanto al Fonatur como a los sucesivos ayuntamientos (Martoccia, 2007a).

27	Vendió Fonatur parte de la playa pública más grande de Cancún.	06/06/2007	Cancún, QR, 5 de junio. El Fondo Nacional de Fomento al Turismo (Fonatur) vendió en 2005, cuando John McCarthy era su director general, cinco hectáreas de la principal playa pública de Cancún para que se construyan dos clubes privados. La playa Delfines, también conocida como El Mirador, es la más grande de Cancún y uno de los pocos espacios a los cuales aún pueden entrar en forma gratuita los ciudadanos porque el resto de la zona hotelera está prácticamente privatizada. El gobierno del estado anunció que pedirá a Fonatur la revocación de dicha transacción; mientras el ayuntamiento de Benito Juárez (donde se encuentra Cancún) solicitará que se le otorgue la concesión del resto de la playa para salvaguardar el espacio público. Desde el domingo circuló la versión de que la playa Delfines había sido vendida, lo que provocó que un grupo de estudiantes universitarios se manifestaran en la zona hotelera. Se dijo que el ayuntamiento estaba haciendo la transacción, por lo cual las autoridades municipales y Fonatur tuvieron que dar una explicación. El director de Fonatur Cancún, Manuel Conde Canto, informó que casi cinco hectáreas de playa fueron vendidas a fines de 2005 al grupo BI & Di Real State por 28 millones de dólares para la realización del proyecto La Herradura (Martoccia, 2007b).
28	Protestan en Cancún contra la privatización de playa Delfines	10/06/2007	Alrededor de 500 personas se manifestaron este domingo en la playa Delfines de la zona hotelera de Cancún, en protesta porque el Fondo Nacional de Fomento al Turismo (Fonatur) vendió parte de ese espacio público para la construcción de dos clubes privados (Martoccia, 2007c).

29	Venta de playas	12/06/2007	Continúa saliendo escoria del régimen panista anterior de Vicente Fox Quesada; ahora resulta que el anterior titular de la paraestatal, Fondo Nacional de Fomento al Turismo, John McCarthy, habría que investigar si verdaderamente es mexicano, se dedicaba a vender playas, transacciones estrictamente prohibidas por la Constitución que nos rige (Rentería Arróyave, 2007).
30	Divide a partidos tema de playas	27/06/2007	La aparente unión de la oposición en defensa de las playas públicas parece resquebrajarse, al darse al interior de partidos políticos declaraciones contradictorias; Blanca Esther Pech, regidora del pt, defiende la concesión pero aplaude la movilización ciudadana, mientras que Víctor Somohano, dirigente municipal del pan, se pronunció a favor de la privatización, un día después de que la dirigencia estatal condenara esta acción (Medina Aguilar, 2007).
31	Marlín y Delfines, ¿dos varas?	27/06/2007	La congruencia no una de las cualidades más comunes de los políticos, aunque debiera) y lo mismo defienden una causa hoy, que la denuestan mañana (G. López, 2007a).
32	Barrera Litoral de Cancún	01/07/2007	En este artículo se sintetiza el estudio de validación (J. Diez, 2004) de los diversos estudios y anteproyectos realizados por la CFE (2000-2001 y 2003) para tratar de remediar el grave deterioro causado por las erosiones en las playas de la barrera de Cancún-Nizúc; erosiones aparentemente puestas de manifiesto tras el paso del huracán Gilberto por la Península de Yucatán (1988) y que motivaron los primeros estudios al respecto, llevados a cabo por la UNAM (1989-1991) y revisados, a su vez, en los de la CFE; dicho estudio termina por proponer un modelo conceptual del funcionamiento del sistema, cuya descripción es el objetivo fundamental de esta síntesis (Diez González, 2007).

33	Pide Vega Tato a Viveros apoyar lucha ciudadana	27/07/2007	El organismo gubernamental Ciudadana.net solicitó al presidente del Comité Directivo Municipal del PRI, Víctor Viveros Salazar, apoyar a la población de esta localidad para evitar la privatización de Playa Marlin tal como lo pretende el gobierno de Francisco Alor Quezada (G. López, 2007b).
34	Atractivos de Cancún	01/01/2008	Página comercial que describe los atractivos de Cancún (Red de hoteles en México, 2008).
35	Cocktail Cancún: Reflexiones sobre los impactos sociales del turismo en la comunidad local	01/01/2008	El turismo se ha convertido en una de las fuerzas económicas más importantes del mundo y son muchos los países que aspiran a acceder y participar en la distribución de esos importantes flujos mundiales. Para los países en vías de desarrollo y sobre todo por las inacabables dificultades para generar otras opciones de desarrollo sustentable, se ve en el turismo a la fuerza que les impulsará su crecimiento. Ese es el contexto de la intensa competencia planetaria por el direccionamiento de los flujos, por la inversión y por la generación de fuentes de empleo. Y Cancún es probablemente la evidencia más importante del mundo que puede ser usada por las teorías del progreso económico a partir del turismo, mismas que tuvieron su origen en la década de los 60's (Jiménez Martínez & Sosa Ferreira, 2008).
36	El caribe mexicano: paraíso para algunos, infierno para muchos	14/01/2008	Cada semana cientos de migrantes chiapanecos arriban a la costa norte de Quintana Roo para trabajar en la construcción de onerosos hoteles y centros vacacionales. Este boletín pretende denunciar lo que poco se dice acerca de este "paraíso vacacional": las condiciones inhumanas en las que trabajan y viven, y la problemática que atraviesan durante su estadía en el caribe mexicano (Zunino, 2008).

37	Privatiza empresa playa en Cancún	22/05/2008	Una empresa privada se apoderó de una de las pocas playas públicas de este destino vacacional. La empresa de Tours Dolphin Discovery tiene prácticamente bajo su control Playa Langosta, uno de los tres balnearios más populares de la zona hotelera de Cancún (Caballero, 2008).
38	Las leyes de la ecología de Garret Hardin (1993)	16/07/2008	Contiene cinco leyes de la ecología propuestas por Garret Hardin y Barry Commoner publicadas en origen en 1993 (Algara Sánchez de las Matas, 2008).
39	Petición ciudadana sobre la aplicación de la legislación ambiental mexicana.	11/11/2008	Con fundamento en el Artículo 1, incisos (g) y (h) del preámbulo del Acuerdo, reclamo que la PROFEPA Procuraduría Federal de Protección al Ambiente (PROFEPA) no ha hecho cumplir la Ley Ambiental vigente al Hotel Gran Caribe Real, en referencia a la ilegal e irresponsable obra realizada por el Sr. Fernando García Zalvidea, propietario de dicho Hotel, ubicado en el Km. 10.5 del Blvd. Kukulcán, en la zona hotelera de Cancún, Quintana Roo (Álvarez Flores, 2008).
40	Causas y consecuencias de la erosión de playas	01/01/2009	Las causas de la erosión de las playas pueden ser naturales o inducidas por las actividades humanas. La velocidad de erosión en las playas puede variar considerablemente en el espacio y en el tiempo. Así, los huracanes pueden tener una respuesta inmediata en la erosión de las playas, mientras que los deshielos de las zonas polares y los hundimientos del terreno por causas tectónicas, pueden tardar más en reducir la anchura de las franjas playeras (Carranza Edwards, 2009).
41	La Riviera pone "peros" a la propuesta federal para recuperar playas	30/01/2009	En un comunicado emitido hoy, se afirma que "el gobierno municipal analiza la nueva propuesta para su participación en el Fideicomiso, pues el alcalde Román Quian expone inequidades y dice que "privilegiará la obra pública social del municipio y evitará el derroche de recursos" (Noticaribe, 2009a).

42	A 39 años, olvidan origen de Cancún; ven sólo sus problemas	19/04/2009	A 39 años de la fundación del polo turístico más importante en Latinoamérica y que se establece como punto referencial en el mapa internacional para este país, los habitantes de esta ciudad poco o nada conocen la historia y el origen del proyecto turístico que se originó como opción laboral y como parte de las políticas del gobierno para impulsar la endeble situación económica del sureste de México en la década de los sesentas y setentas del siglo pasado (Cortázar Navarrete, 2009).
43	Cuestionan falta de plan para conservación de playas	14/05/2009	El empresario Fernando García Zalvidea advirtió que el proyecto de relleno de playas tendrá un costo de casi mil millones de pesos y que la arena retornará al lecho marino en 20 meses(Noticaribe, 2009t).
44	Clausuran playa artificial en Cancún	30/07/2009	La Procuraduría Federal de Protección al Ambiente (Profepa) clausuró una playa artificial construida sin permisos en los hoteles Gran Caribe Real y The Royal (Caballero, 2009).
45	Clausuran relleno ilegal de playa en Cancún	30/07/2009	Elementos federales clausuraron la zona de playa del hotel Gran Caribe Real, que de manera ilegal construía un relleno de playas, operativo en el que detuvieron a cinco trabajadores (Notimex, 2009).
46	La Profepa clausuran relleno de playas ilegal en Cancún	31/07/2009	Como resultado de un operativo para verificar el cumplimiento de las dos clausuras aplicadas previamente Fue clausurado por personal de la Profepa, acompañado de elementos de la Policía Federal y de la Semar (El informador, 2009).
47	Clausuran playa	31/07/2009	La Procuraduría Federal del Medio Ambiente (Profepa) clausuró 260 metros lineales de playa, en Cancún que comprenden los hoteles Gran Caribe y The Royal, por no tener autorización en materia de impacto ambiental, para colocar espigones que le ayudaron a recuperar su playa. Los trabajadores de la dependencia federal estuvieron escoltados por elementos de la Marina Armada de México (Crónica, 2009).

48	Cancún-clausuran playa por robo de arena	1/08/2009	El problema de la erosión de las playas en Cancún se ha convertido en un asunto policial, luego que un grupo de agentes ambientales, acompañados por marinos armados, clausuraron una franja de arena ilegalmente acumulada (Taringa, 2009).
49	Clausuran playa en Cancún	03/08/2009	Un hecho de lo más curioso: Las autoridades de la Procuraduría Federal de Protección al Ambiente han clausurado la playa frente al hotel Gran Caribe Real, en Cancún, Quintana Roo, México (Mexmen, 2009).
50	Acepta tribunal para extracción de arena en Cozumel; apuntan a otro banco en IM	26/10/2009	El Tribunal de Justicia Fiscal y Administrativa, concedió la medida cautelar definitiva al grupo Cielo Tierra y Mar, que paraliza la extracción de arena, sólo en el banco marino de Punta Norte en Cozumel, aunque condiciona la suspensión de los dragados, al pago de una fianza de 15 millones de pesos (Noticaribe, 2009b).
51	Exigen ecologistas a Semarnat descartar extracción de arena de Cozumel para playas	27/10/2009	Extraer arena del banco norte de Cozumel para rehabilitar las playas de Cancún es un proyecto que hará más vulnerable a la isla ante a fenómenos meteorológicos como nortes y huracanes, alertan; el rescate de playas podría retrasarse hasta 36 meses por la demanda de Citymar, se advierte(Noticaribe, 2009c).
52	Presentan pescadores de IM amparo contra extracción de arena; los apoya la comuna	28/10/2009	Las cinco cooperativas pesqueras del Municipio Isla Mujeres solicitaron un amparo contra la extracción de arena del banco "La Ollita", ubicado frente a esa ínsula, como parte del proyecto de recuperación de playas de Cancún, Playa del Carmen y Cozumel (Noticaribe, 2009d).
53	Anuncian inminente arranque del relleno de playas en Cancún; se ampara Citymar	30/10/2009	Luego del desistimiento de los pescadores de Isla Mujeres para ampararse a las acciones de extracción de arena en el banco La Ollita, además de la imposibilidad de los ambientalistas de Cozumel para depositar la fianza de 15 millones de pesos que les exige el Tribunal, los hoteleros confían en iniciar los trabajos de extracción de arena este mismo sábado (Noticaribe, 2009e).

54	Explican escenarios del amparo contra la extracción de arena en Cozumel; hoy, fallo del Tribunal	03/11/2009	El sector hotelero de Cancún confía en que el Tribunal de Justicia Fiscal no acepte la promoción del amparo de la asociación civil Cielo, Tierra y Mar Citymar, para evitar la extracción de arena en el banco de Punta Norte de Cozumel (Noticaribe, 2009f).
55	Dan nuevo revés al relleno de playas; gana Citymar tiempo contra la extracción de arena	04/11/2009	El grupo ambientalista Cielo, Tierra y Mar (Citymar) ganó un nuevo procedimiento legal, que le permite que continúe la suspensión definitiva a la extracción de arena en el banco norte de Cozumel (Noticaribe, 2009g).
56	Obligaría "ida" a suspender relleno de playas en QR; resguardarían draga en IM	05/11/2009	Ante el riesgo de que Ida impacte las costas de Quintana Roo como tormenta tropical el próximo lunes, el capitán de la draga Kaishuu, está tomando las previsiones en caso de que las condiciones del clima impidan que continúe la extracción de la arena del banco marino "La Ollita", para la restitución de arenales que inició la semana pasada (Noticaribe, 2009h).
57	Provoca "Ida" pérdida de arena en playas rellenadas de Cancún	07/11/2009	En riesgo de desvanecerse se encuentra una gran parte de los más de 700 metros de playa que se han recuperado en la zona de Punta Cancún a causa del huracán Ida, pues por la premura del clima no hubo tiempo suficiente para formar alguna barrera de protección(Noticaribe, 2009i).
58	Defienden playas deslavadas por "Ida": ¿erosión?, no; todo estaba fríamente calculado desde antes	09/11/2009	Después de "un corte de caja", el Departamento de Oceanografía de la Comisión Federal de Electricidad (CFE), concluyó que el saldo que dejó el huracán Ida, en la zona de playas, parcialmente restaurada, es positivo, que el proyecto va por buen camino y que el "deslizamiento", mas no "deslave" del 30 por ciento de la arena vertida, estaba previsto antes de que iniciaran las obra (Noticaribe, 2009j).
59	Presentan denuncia por fallas en relleno de playas en Cancún	11/11/2009	Grupos ecologistas denunciaron ante la Procuraduría Federal de Protección al Ambiente al Fideicomiso de Recuperación de Playas por incumplir las condicionantes de la Manifestación de Impacto Ambiental del proyecto (Noticaribe, 2010f).

60	Regresa la draga a Cancún	14/11/2009	Después una semana de permanecer en Coatzacoalcos, Veracruz donde fue resguarda del huracán "Ida", la draga Kaishuu, deberá arribar el domingo a Cancún para continuar con el vertido de arena en la zona de Punta Cancún (Noticaribe, 2009k).
61	Reinicia relleno de playas	15/11/2009	Con el retorno de la draga Kaishuu, el domingo reinició la extracción y vertido de arena en las playas de Cancún; esperan que la semana próxima se emitan definiciones con respecto a la extracción de arena en el banco marino de Punta Norte, en Cozumel (Noticaribe, 2009l).
62	Pierden ecologistas: avala Tribunal extraer arena de Cozumel; seguirá lucha: Citymar	18/11/2009	Afirma Semarnat que quedó sin efecto una suspensión definitiva que un tribunal federal concedió al grupo Cielo, Tierra y Mar para evitar la extracción de arena del banco norte de la isla de Cozumel (Noticaribe, 2009m).
63	Reclaman desacato en relleno de playas en Quintana Roo	01/12/2009	La disputa entre los grupos opositores a la manera en que se realizan los trabajos de recuperación de playas y el Gobierno del estado parece no tener fin; reconocen extracción de arena de Cozumel sin terminar con banco de Isla Mujeres (Noticaribe, 2009n).
64	Avanza relleno de playas: ya son dos kilómetros rescatados	03/12/2009	El proyecto de recuperación de playas en Cancún presenta actualmente un avance de vertido de arena de poco más de dos kilómetros, de Punta Cancún al hotel Flamings; hasta el dos de diciembre se habían vertido un millón 248 mil metros cúbicos de arena (Noticaribe, 2009o).
65	Apoya la cúpula empresarial de Cancún extraer arena de Cozumel	04/12/2009	La presidenta del Consejo Coordinador Empresarial del Caribe, Cristina Alcayaga pidió a grupos ecologistas de Cozumel, que se oponen a la extracción de arena del banco norte de la isla, "ver por el bien mayor" (Noticaribe, 2009p).
66	Esperan confirmar aprobación de créditos por más de mdp.	05/12/2009	El próximo miércoles Banobras aprobaría al Ayuntamiento de Benito Juárez el crédito por 229 millones de pesos que se invertirán para obra pública para el 2010, así como el crédito por 230 millones de pesos para la recuperación de playas (Noticaribe, 2009q).

67	Amaga la Profepa con frenar rescate de playas por incumplir medidas de mitigación de daños	07/12/2009	Advierten que si el Fideicomiso de Recuperación y Mantenimiento de Playas de Quintana Roo, no coloca las mallas geo textiles antes de continuar con el vertido de arena para evitar que los sedimentos dañen la zona arrecifal de Punta Nizúc, tendrán que frenar las obras (Noticaribe, 2009r).
68	Advierte Cemda contaminación de corales en Quintana Roo	10/12/2009	El proyecto de recuperación de playas en Quintana Roo acumuló una nueva denuncia; ahora, por la posible afectación de arrecifes de coral del parque nacional de Punta Cancún, Punta Nizúc y Costa Occidental de Isla Mujeres (Noticaribe, 2009s).
69	Acusan al gobierno de Gregorio Sánchez de poner en riesgo obra de relleno de playas	29/12/2009	El incumplimiento financiero del ayuntamiento de Benito Juárez para contratar el crédito por 230 millones de pesos con Banobras, ha puesto en riesgo el proyecto de Restauración de Playas en Cancún, obras que podrían suspenderse en cualquier momento anunció anoche la Secretaría de Turismo (Sectur), que preside el Fideicomiso para la Restauración, Recuperación, Sosténimiento y Mantenimiento de Playas de Quintana Roo; el Ayuntamiento de Benito Juárez rechaza cargos (Noticaribe, 2009u).
70	Amenazan hoteleros con dejar de pagar la Zofemat	30/12/2009	Si el programa de recuperación de playas se cancela por la falta de pago por parte del ayuntamiento, entonces el sector hotelero dejará de pagar el impuesto a la Zona Federal Marítimo Terrestre al municipio, pues un porcentaje del mismo está destinado a la recuperación de arenas (Noticaribe, 2009v).
71	Anuncian suspensión del relleno de playas en Cancún; Inútil, lo invertido: Sectur; Greg se queja de "trampa"	30/12/2009	En medio de una escaramuza verbal en los medios con el alcalde de Cancún, el Fideicomiso para la Restauración, Recuperación, Sosténimiento y Mantenimiento de la Zona Federal Marítimo Terrestre del Estado de Quintana Roo, anunció la tarde de este miércoles que ante el incumplimiento financiero del Ayuntamiento de Benito Juárez, la obra para la recuperación de playas en el litoral de Cancún, será suspendida a partir del jueves (Noticaribe, 2009w).

72	Exigen hoteleros al alcalde firmar crédito para no detener el relleno de playas	31/12/2009	Ante el riesgo de que se suspenda en cualquier momento el proyecto de recuperación de playas en Cancún, los hoteleros de este polo turístico exigieron que el gobierno municipal firme el crédito con Banobras (Noticaribe, 2009x).
73	"Si es necesario, nos vamos al extremo", responde Greg	02/01/2010	El alcalde Gregorio Sánchez puso como límite el 15 de enero próximo para que el ayuntamiento de Benito Juárez conozca el programa de mantenimiento a las playas, que actualmente es inexistente o "no daremos dinero del municipio en esas condiciones" (Noticaribe, 2010a).
74	Supervisan relleno de playas	04/01/2010	El alcalde de Solidaridad recorrió la zona donde se instala la maquinaria para iniciar la recuperación de 4.2 kilómetros de playas, desde la zona federal con Avenida Constituyentes hasta el área hotelera de Playacar, pasando el muelle fiscal (Noticaribe, 2010b).
75	Destraban conflicto y confirman continuidad del rescate de playas	05/01/2010	Después de varios días de dimes y diretes, que incluyó un amago de la Federación de suspender el proyecto de recuperación de playas en Cancún por la negativa del Ayuntamiento de Benito Juárez de firmar los acuerdos financieros con los bancos para garantizar la obra, finalmente se anunció este martes que los trabajos de recuperación de arenales en el litoral de Cancún continuarán de acuerdo al plan establecido (Noticaribe, 2010d).
76	Deciden hoy futuro del rescate de las playas; descartan suspensión	05/01/2010	Mientras el alcalde de Cancún condiciona la firma del préstamo con Banobras para continuar los trabajos, este martes hoteleros y autoridades tienen una reunión crucial para definir el rumbo del proyecto de recuperación de arenales, aunque descartan suspender totalmente la obra (Noticaribe, 2010c).
77	Proponen estrategia de largo plazo para mantener playas	06/01/2010	El proyecto de recuperación de playas de Cancún ya reporta un avance del 77 por ciento, con solo tres kilómetros pendientes por recuperar, pero advierten conflictos futuros si este proyecto no se convierte en un plan de interés social federal que garantice recursos cada año para su mantenimiento y operación (Noticaribe, 2010e).

78	Presentan denuncia por daño ecológico por relleno de playas	14/01/2010	El Centro Mexicano de Derecho Ambiental ingresó el miércoles una nueva denuncia ante la Procuraduría Federal de Protección al Ambiente por las irregularidades que se presentaron en el inicio de recuperación de playas en Solidaridad, donde se presumen afectaciones al caracol rosado (Noticaribe, 2010f).
79	Rellenadas, casi 10 km de playas en zona hotelera de Cancún	17/01/2010	En el tramo comprendido en la última fase del proyecto, quedarán sin relleno al menos nueve lotes hoteleros y condominillos, que tendrán una recuperación natural más acelerada con los movimientos que registran las corrientes hacia la zona (Noticaribe, 2010g).
80	Dan por terminado el relleno de playas en Cancún y la Riviera	08/02/2010	101 días de iniciado el proyecto de recuperación de playas de Cancún y Riviera Maya, hoy concluye en Cancún el vertido de arena que se realizó en 14.7 kilómetros de costa quintanarroense con 6 millones de metros cúbicos de arena que benefician ya a la zona turística más importante del país (Noticaribe, 2010h).
81	Se placean Greg, Carlos y Gustavo por las nuevas playas en Cancún	16/02/2010	El alcalde perredista de Cancún y los dos diputados federales, uno por el PRI y el otro por el PAN, los tres vinculados al grupo Joaquín de Cozumel y los tres mencionados como aspirantes a la gubernatura, incluso por una alianza, realizan un recorrido por la zona de playas recuperadas como si estuvieran en campaña (Noticaribe, 2010i).

82	Aprueba Cabildo cambios de uso de suelo en Punta Cancún	19/02/2010	Con los votos a favor de la mayoría de los miembros del cabildo, sobre todo del PRD y PRI, se aprobaron el viernes distintos cambios de uso de suelo en la ciudad de Cancún, uno de ellos en Punta Cancún, específicamente en el Centro de Convenciones, donde se construirá una torre de once niveles con 180 cuartos. La regidora Jessica Chávez señaló que el lugar ya está saturado, por lo cual votó en contra. En sesión extraordinaria de cabildo, con doce votos a favor se aprobó la construcción de un hotel anexo al Centro de Convenciones por la desarrolladora "Tiim, S.A. de C.V." el cual se denominará "Hotel Convenciones" el cual tendrá una capacidad de hasta 180 cuartos, once niveles, mediante 9 mil 479 metros cuadrados de área de construcción y cinco mil 408 metros cuadrados de estacionamientos (Noticaribe, 2010j).
83	Planifican mantenimiento de nuevas playas de Quintana Roo	01/03/2010	Con la finalidad de atender la erosión costera, propone gobierno la creación de un Instituto de Observación de Costas, que sería manejado por la Universidad de Quintana Roo y tendría sede en el campus que la institución construye en Playa del Carmen, Solidaridad (Noticaribe, 2010k).
84	Entrega presidente Calderón playas rehabilitadas a Quintana Roo	02/03/2010	Se rellenaron con 5.2 millones de metros cúbicos de arena 10.5 kilómetros de litoral en el tramo comprendido entre Punta Cancún y Punta Nizú. Se colocó una escollera de 315 metros de largo, a fin de evitar el deslizamiento de parte de la arena al mar. El tiempo de la obra fue de 70 días (República, 2010).
85	Se acelera erosión de playas recuperadas en Cancún	14/04/2010	A unos meses de haber sido recuperadas, las playas de Cancún ya presentan evidente erosión, con tramos donde se observan pérdidas entre 10 y 25 metros de arenales, reporta periódico (Noticaribe, 2010l).
86	Piden atender erosión	29/04/2010	El asesor de la Asociación de Hoteles de Cancún, Abelardo Vara, hizo un llamado a las autoridades de los tres niveles de gobierno para que atiendan el problema de las erosiones de las playas en este destino turístico (Noticaribe, 2010m).

87	Que ahora sí convocarán a reunión para definir mantenimiento de playas ante aumento de erosión	01/05/2010	La Secretaría Estatal de Turismo convocará esta semana a una reunión con los tres niveles de gobierno y el Fideicomiso de Recuperación de Playas de Cancún, para analizar y evaluar la erosión de arenales que se ha dado desde principios de abril (Noticaribe, 2010n).
88	Rescate de playas, un proyecto mal planeado; seguirá erosión, alertan	15/05/2010	La erosión que presentan otra vez las playas recuperadas de Cancún continuará porque fue un proyecto mal planeado desde la Manifestación de Impacto Ambiental, advierte académico de la UNAM; el rescate de mil millones de pesos "no fue un proyecto ambiental, sino económico" (Noticaribe, 2010o).
89	Ignoran empresarios fecha para iniciar mantenimiento de playas	16/05/2010	Reconocen que es latente el peligro de que se pierdan arenales con la presencia de algún huracán durante la temporada ciclónica que está por comenzar (Noticaribe, 2010p).
90	Se quejan de "mala imagen" por difundir erosión de playas	21/05/2010	El dirigente de los hoteleros de Cancún, Rodrigo de la Peña, dijo que agravia a Cancún la permanente difusión que los medios hacen sobre la erosión de playas, ya que esto sí tiene un impacto en el turismo del mercado nacional (Noticaribe, 2010q).
91	Pierden playas más arena	27/07/2010	Aunque no es tan grave como hace ocho meses, la erosión que presentan otra vez las playas recuperadas de Cancún continuará debido a fenómenos climatológicos como la tormenta "Alex" y a la falta de mantenimiento de las mismas (Noticaribe, 2010r).
92	Aplazan mantenimiento a playas	29/07/2010	Será hasta el mes de noviembre cuando el Fideicomiso de Recuperación de Playas presente finalmente el proyecto de trabajo para el mantenimiento de las playas restauradas (Noticaribe, 2010s).
93	Niegan se salga de control problema de erosión en playas	03/08/2010	Rechaza titular de Seduma que la erosión de la zona costera se haya agravado a raíz del programa de recuperación de playas que se llevó a cabo este año (Noticaribe, 2010t).
94	Crece la migración hacia Quintana Roo	30/09/2010	Familias enteras afectadas de Chiapas, Tabasco y Veracruz están arribando a los principales polos turísticos del estado (R. López, 2010).

95	Suerte del Cancún: se acercaba "Paula"... y gobierno sin dinero	13/10/2010	Afortunadamente el huracán Paula no afectó al Municipio de Benito Juárez pero en caso de que huracanes causen más daños no hay recursos destinados para las contingencias que pueda causar (Noticaribe, 2010u).
96	Remodelan mirador de Playa Delfines Cancún	01/11/2010	El famoso mirador de Playa Delfines, en el cual locales y turistas por igual se dan cita para contemplar una hermosa vista en la cual las diferentes tonalidades de azul del mar se muestran en todo su esplendor, hoy en día se encuentra reducido a pequeños trozos de madera (Cruz, 2010).
97	"Dañada", la sede de COP16	28/11/2010	El centro turístico que hace 40 años surgió de la selva, devastándola y suplantando manglares por hoteles como parte de un ambicioso proyecto para generar divisas y empleos, fue diseñado por el Banco de México y concretado por el Infratur, actual Fonatur (Varillas, 2010a).
98	"Cancún, en riesgo de desaparecer"	29/11/2010	Los representantes de 192 países que asistirán a Cancún, a la 16 Conferencia de las Partes de la Convención Marco de las Naciones Unidas sobre el Cambio Climático (CO16) que comenzará este lunes, estarán frente a un laboratorio vivo en el que se ha experimentado un modelo eficaz en lo económico, pero que le sale debiendo al patrimonio natural, cultural y social que hace posible su éxito (Varillas, 2010b).
99	Cancún podría desaparecer!	29/11/2010	Investigador del INE en recientes declaraciones dadas en la previa de la Conferencia de las Partes de la Convención Marco de las Naciones Unidas sobre el Cambio Climático (CO16) en donde participan 192 países aseguro que Cancún tal como lo conocemos podría desaparecer debido a que... (Cancún Total, 2010).
100	Buscan conservar arenales	10/02/2011	A más de un año de la conclusión del programa de recuperación de playas de Cancún y Playa del Carmen, autoridades anunciaron que a mediados de marzo próximo la CFE dará a conocer las recomendaciones para el programa de mantenimiento de los arenales (Noticaribe, 2011a).

101	Ventilan más irregularidades y ola de corrupción en Dolphin Discovery	10/02/2011	El oscuro pasado del empresario Eduardo Albor Villanueva, director general del grupo Dolphin Discovery, se ve reflejado en una cadena de denuncias públicas, demandas penales, civiles y administrativas, así como litigios e investigaciones que ha enfrentado por delitos ambientales, invasiones, despojos, obras no autorizadas, incumplimientos de contratos, violaciones a concesiones federales, adquisiciones sospechosas, tráfico de delfines, promociones engañosas y hasta despidos laborales injustificados (Visión peninsular, 2011).
102	Rescató Banobras finanzas de Cancún tres veces: delegado	01/03/2011	De las administraciones municipales que están por concluir el Banco Nacional de Obras y Servicios Públicos autorizó créditos a Cozumel, Solidaridad, Othón P. Blanco y Benito Juárez, éste último es el que tiene mayor endeudamiento con una cantidad de mil 400 millones de pesos (Noticaribe, 2011b).
103	Crearían Centro de Monitoreo de Playas	23/04/2011	Luego del proceso de rescate de playas que se efectuó en años anteriores y que estuvo a cargo de la Comisión Federal de Electricidad, el gobierno de Quintana Roo avanza con la integración de un centro de investigación que permita darle seguimiento al proceso de recuperación de playas principalmente en el norte del estado, aseguran (Noticaribe, 2011c).
104	Demandan poner en marcha plan para mantener las playas de QR	23/05/2011	De frente a la temporada de huracanes 2011, hoteleros de Cancún urgieron a la autoridad estatal a reactivar lo antes posible el Fideicomiso para la Recuperación, Preservación y Mantenimiento de las Playas de Cancún, a fin de garantizar la obra que se realizó hace dos años (Noticaribe, 2011d).
105	Sin fecha y sin recursos para reactivar el fideicomiso para mantenimiento de las playas	24/05/2011	Admite el secretario de Turismo que el Gobierno del estado aún no aporta los 10 millones de pesos que le corresponden, aunque aseguró que estos recursos se tendrán cuando "se requieran" (Noticaribe, 2011e).

106	Recorre Alcalde 40 km de playas	11/06/2011	Para detectar problemas, Filiberto Martínez recorrió 40 kilómetros del litoral en una jornada de más de cuatro horas. Inició desde los límites de Solidaridad con el municipio de Benito Juárez (Punta Brava) y concluyó en Xcalacoco (Noticaribe, 2011f).
107	Pierde Quintana Roo 40% de la millonaria inversión de arena	23/06/2011	Aproximadamente se ha perdido el 40 por ciento de la arena depositada en la recuperación de playas, que concluyó en febrero de 2010 y aún no hay un proyecto de conservación, informó el titular de la Secretaría de Infraestructura y Transportes, Mario Castro Basto (Noticaribe, 2011g).
108	Va el Ejército contra ambulantes en operativo en playa Delfines	01/07/2011	Al mando del general Brigadier, Luis Rodríguez Bucio comandante de la Guarnición Militar de Cancún, elementos del Ejército llevaron a cabo un sorpresivo operativo en Playa Delfines, en donde se dieron a la tarea de revisar a vendedores ambulantes de la zona, que operaban con radio de comunicación en mano, herramienta indispensable para rendir cuentas a sus protectores ligados al crimen organizado, a quienes les pagan narco cuotas o "derecho" de piso por vender en la Zona Hotelera (Noticaribe, 2011h).
109	Inician trabajos para reducir escarpes en playas de Cancún	13/07/2011	Por segunda ocasión, tras la recuperación de playas, se llevan a cabo trabajos de "aplanamiento" de escarpes en las costas de Cancún a lo largo de los 11 kilómetros de playa recuperados, aunque es en cuatro kilómetros donde el problema es mayor (Noticaribe, 2011i).
110	Urgen plan de cuidado de playas	15/07/2011	El Ayuntamiento de Benito Juárez manifestó su preocupación por la falta de un proyecto de conservación de playas a casi 18 meses de que se lleve a cabo el vertido de arena en los litorales de Cancún y Playa del Carmen (Noticaribe, 2011j).
111	Va lento aplanado de playas	18/07/2011	Mario Castro, titular de la Sintra, informó que ya se tiene un avance del 10% en las obras de escarpe que se realizan en las playas de Cancún para emparejar el escalón de arena que se formó de manera natural en el proceso de reacomodo de la duna costera (Noticaribe, 2011k).

112	Analizarán afectaciones reales de playas por paso de "Rina"	30/10/2011	Será a mediados de noviembre cuando el Fideicomiso de Recuperación de Playas de Cancún vuelva a sesionar y se determine cuáles fueron las afectaciones reales que se registraron durante el paso de la tormenta tropical "Rina" y se determine el proyecto real para el mantenimiento y preservación de arena que tanto le urge a Cancún definir (Noticaribe, 2011).
113	Reportan pérdida de arena en playas tras el paso de "Rina"	06/11/2011	Tras el paso de la tormenta tropical "Rina" las playas de Cancún presentan una pérdida considerable de arena, advirtieron este domingo los guardavidas de Protección Civil, quienes señalaron que el fuerte oleaje se comió aproximadamente de cuatro a cinco metros de playa en algunos lugares (Noticaribe, 2011m).
114	La erosión de la zona de playa en Cancún, Q. Roo: Un estudio turístico desde la perspectiva de los estudios organizacionales	01/01/2012	Cancún es el principal destino turístico de México, esto se debe en gran medida a la calidad de sus playas, arena blanca y aguas color turquesa; sin embargo, con la erosión de la zona de playa, el destino queda en desventaja ante otros destinos del Caribe (Jimeno Espadas, Mendoza Molina, & Lozano Carrillo, 2012).
115	Retiran a 100 vendedores ambulantes de las playas	08/04/2012	En el marco del operativo que está realizando la autoridad municipal para evitar la presencia de vendedores ambulantes en las playas de Cancún, entre jueves y viernes la Dirección de Comercio en la Vía Pública, retiró a 100 personas en diferentes balnearios y decomisaron sus productos como fruta pelada, kibis, artesanías y artículos de playa como lentes y pareos, principalmente (Pool, 2012).
116	Aún pendiente aprobación del Centro de Monitoreo de Playas	28/06/2012	Víctor Alcerreca Sánchez, director del Consejo de Ciencia y Tecnología de Quintana Roo, indicó que este año pudiera ser aprobado el proyecto que pretende construir el Centro Estatal de Erosión y Monitoreo de Playas (Noticaribe, 2012).

117	Realizan operativo para erradicar comercio ambulante en las playas	19/07/2012	La Dirección de Comercio en la Vía Pública del Ayuntamiento de Benito Juárez, en coordinación con personal de la Zona Federal Marítimo Terrestre (Zofemat), realizó un operativo en la zona de playas de Cancún, esto, con la finalidad de retirar a los comerciantes ambulantes de los pasillos y accesos principales de los arenales (Enlace noticias, 2012).
118	Cancún: Éxito con un alto costo social	27/09/2012	Pese a ser unos de los destinos turísticos más importante de México, carece de buenos servicios y espacios públicos (Garrido, 2012).
119	Sólo negocios y omisiones del panismo presidencial que se va	19/11/2012	Durante el sexenio de Felipe Calderón se registró un saldo negativo en materia turística. Lejos de las cifras alegres -y de argumentos tan ridículos como el de la secretaria de Turismo, Gloria Guevara, en el sentido de que si bien se redujo el arribo de cruceros no lo hizo el de cruceristas- de los funcionarios federales, la realidad es que la principal característica en el sector es que fueron seis años de dudas, contradicciones, ausencia de proyectos claros, y hasta la presunción muy extendida y bastante fundamentada de que el presidente se metió a participar con prestanombres en inversiones turísticas en la zona continental del Municipio de Isla Mujeres, y que tal era su mayor motivación para impulsar el desarrollo de Ciudad Mujeres (donde el banquero transexenal Roberto Hernández estaría vinculado a dichos intereses presidenciales), un proyecto inmobiliario masivo que multiplicaría los problemas de saturación inmigración, de marginalidad y de violencia que se le desbordan a Cancún desde hace más de dos décadas y que empujan a esa ciudad por la ladera de una vertiginosa degradación. El hecho es que en 2004 y 2005 México Ocupó el lugar 14 en el mundo en lo que se refiere a la captación de divisas por turismo, en 2008 el país perdió nueve lugares, y desde entonces se ubica en el sitio 23, lo que indica que el destino se ha depreciado de manera considerable (Ugalde, 2012).

120	El dragón chino en Cancún	26/11/2012	Ya sonaron las alarmas con relación al llamado "Dragón Mart". Se trata del segundo proyecto de china más grande del mundo después de Dubái. Los chinos han empezado con una primera inversión de aproximadamente 200 millones de dólares, para la creación de ¡5.6 kilómetros cuadrados techados, con tres mil 49 locales comerciales, con 40 mil metros cuadrados de bodegas y más dos mil viviendas en Cancún! (González Avelar, 2012).
121	Fonatur donaría playas Langosta y Tortugas en Cancún	06/12/2012	Piden a las autoridades municipales y estatales un proyecto sustentable para esos predios (Moguel, 2012).
122	El origen del proyecto turístico Cancún, México. Una valoración de sus objetivos iniciales a 42 años de su nacimiento	01/01/2013	A finales de los años sesenta del siglo XX, oficiales del Banco de México fomentaron el turismo para contrarrestar algunos de los efectos negativos de una estrategia de crecimiento económico, basada en la industrialización a través de la sustitución de importaciones (Espinosa-Coria, 2013).
123	Anuncian embargos de predios de la zona hotelera que adeudan predial	24/01/2013	Existen algunos inmuebles que presentan problemas hereditarios o legales. Invitan a los propietarios a regularizar la situación de las propiedades (Moguel, 2013a).
124	18 predios de la zona hotelera de Cancún podrían ser embargados	03/02/2013	Lugares como El Callejón de los Milagros, Plaza Terramar, La Farándula y hotel Clipper, entre otros, son los sitios que se encuentran en condiciones de abandono (Moguel, 2013b).
125	"Privatizan" la promoción a restaurantes	19/02/2013	Los establecimientos que deseen contrarrestar los efectos negativos del modelo "todo incluido" deberán pagar al menos 40 mil pesos al mes, si es que desean integrarse a una campaña de promoción al interior de los hoteles (Serrano, 2013).
126	Avalan diputados venta de playas a extranjeros	24/04/2013	La seguridad jurídica que otorga el dominio directo sobre los terrenos alentará inversiones inmobiliarias (Redacción SIPSE, 2013).

127	Quintana Roo, sin capacidad de resistencia frente a los siniestros, dice la OCDE	17/06/2013	En un territorio tan frágil y tan expuesto debían por eso priorizarse factores esenciales como el de la inmigración, la pobreza, la planeación urbana y la protección civil, y es una de las cuatro entidades que, pese a las poderosas amenazas climáticas que se ciernen sobre ella y a la devastación que le han causado huracanes y tempestades -los siniestros naturales más costosos del país después del terremoto del 85 que destruyó la Ciudad de México-, ni siquiera cuenta con un atlas de riesgos que consigne la mínima gestión de resistencia frente a esas crisis, dice la OCDE (estos días, 2013).
128	Desarrolladores preparan viviendas de lujo para extranjeros en playas; activistas piden al Senado decir NO	16/07/2013	Un grupo creciente de activistas busca evitar que el Senado dé luz verde la reforma al Artículo 27 constitucional, aprobada por la Cámara de Diputados, para permitir a extranjeros la compra de terrenos para vivienda en fronteras y playas mexicanas, y mientras, los fraccionadores ya preparan viviendas para este segmento con precios que van de los 800 mil a los 3 millones de dólares (Guerreros sme, 2013).
129	Complicidad y corrupción protegen ambulante en la ZH	25/07/2013	El ambulante en la zona hotelera ha rebasado los límites de la tolerancia y más que incapacidad o ineptitud por parte del titular de la Dirección de Comercio en Vía Pública, lo que demuestra es complicidad y corrupción por conducto de sus inspectores asignados a esas áreas, ya que deliberadamente permiten ejercer el comercio informal a cambio de una cuota semanal (Mis, 2013a).

130	Recurso legal ampara a inspectores corruptos	02/08/2013	El director de Comercio en la Vía Pública, Alí César Euán Blanco, admitió que las denuncias de corrupción contra inspectores no proceden inmediatamente porque se aferran al recurso del amparo ante la Contraloría Municipal, más sin embargo por instrucciones del presidente municipal Julián Ricalde, amenazó a los vendedores ambulantes con decomisarles mercancía y aplicarles multas de más de mil pesos si insisten en ocupar las zonas restringidas de “El Crucero” y la “Playa del Niño”, pese a que muchos de éstos pagan cuotas por debajo del agua (Mis, 2013b).
131	Funcionarios de BJ despojan de mercancía a indígena	20/08/2013	Dos inspectores de Fiscalización Municipal fueron grabados en video por una persona, cuando despojaban de forma humillante a una indígena que trataba de vender artesanías en la zona hotelera (Sol Quintana Roo, 2013).
132	Funcionarios de Julián, racistas, clasistas y sin ética	21/08/2013	El gobierno de Julián Ricalde está haciendo méritos para llevarse la nada honrosa calificación como el más nefasto que ha tenido Cancún, con historias diarias de extorsiones, abusos, vejaciones y prepotencia en contra de humildes ciudadanos que lo único que buscan es obtener algo de recursos para su sustento diario, realizando labores que no indignan a nadie, pero que evidentemente sí molestan a los inspectores de la Dirección de Comercio en la Vía Pública (Mis, 2013d).
133	Exige castillejos intervención de la CEDH	21/08/2013	El presidente de la Asociación de Chiapanecos Residentes en Quintana Roo (ACHIQROO), Raúl Castillejos de la Torre, exigió a la Comisión Estatal de Derechos Humanos para que intervenga en el caso de maltrato hacia indígenas chiapanecos que venden artesanías, dulces, cigarros y que trabajan como boleros y peones de albañilería, y acusó a los inspectores de la Dirección de Comercio en la Vía Pública y de la Policía Municipal de robarles y sobajarles, pisoteando la integridad de los inmigrados (Mis, 2013c).

134	Ricalde defiende a sus "sabuesos" extorsionadores	22/08/2013	El presidente municipal de Benito Juárez, Julián Ricalde Magaña, miente al señalar que en la presente administración no se tolerará ningún tipo de abuso, tras comentar el pasado incidente donde dos inspectores de Comercio en la Vía Pública confiscaron mercancía a una persona que se encontraba vendiendo de manera irregular en la Zona Hotelera, porque de ser así tendría que dar de baja al titular de esa dependencia, César Alí Euán, encargado de cobrar las cuotas extraordinarias a los cientos de vendedores ambulantes que comercian en el primer cuadro de la ciudad y Zona Hotelera (Mis, 2013e).
135	Irá a tribunales caso de maltrato a chiapaneca	26/08/2013	El caso de abuso de autoridad que recién protagonizaron los inspectores de Comercio en la Vía Pública, Mirti González Quijano y Efraín González, hoy suspendidos por órdenes del alcalde Julián Ricalde Magaña, será llevado a los tribunales, toda vez que los hechos quedaron asentados en la denuncia interpuesta ante el Ministerio Público del Fuero Común bajo la Averiguación Previa AP/ZN/CAN/ZH/01/563/8-2013 (Mis, 2013f).
136	Explotación de chiapanecos, otro "foco rojo" en Cancún	27/08/2013	La Procuraduría General de la República (PGR) lleva a cabo investigaciones para conocer el trasfondo de la masiva inmigración de chiapanecos en los últimos tres años, porque se presume tráfico y explotación de indígenas por parte de grupos de gente organizada en este destino turístico, quienes los tienen viviendo en cuarterías y en condiciones inhumanas (Mis, 2013g).

137	Iría procuraduría contra Ayuntamiento por caso de chiapaneca	29/08/2013	La Procuraduría de Justicia del Estado iría en contra del Ayuntamiento de Benito Juárez por negarse a colaborar en la integración del expediente contra la funcionaria de la Dirección de Comercio en la Vía Pública acusada de robo, abuso de autoridad y probablemente hasta por discriminación, en agravio de dos indígenas chiapanecas, toda vez que este miércoles se venció el plazo para que acredite el cargo de la acusada, como servidor público municipal, advirtió Gaspar Armando García Torres, procurador general de Justicia en el Estado (Mis, 2013h).
138	Casi una tonelada de sargazo se recolecta a diario	04/09/2013	Sergio Esquivel Carrillo, director de la Zona Federal Marítimo Terrestre (Zofemat), comentó que diariamente se recoge casi una tonelada de sargazo en las playas de la zona hotelera y Puerto Juárez (Díaz, 2013).
139	Participa en la limpieza de playas este domingo	05/09/2013	Las playas que no están contempladas son Delfines y Las Perlas porque cuentan con una certificación en Cancún (Olavarría, 2013).
140	Excélsior en la Historia: Gilberto, el huracán del siglo	17/09/2013	Gilberto es recordado como uno de los ciclones más devastadores surgidos en el océano Atlántico. El huracán llegó al Caribe y el Golfo de México a mediados de septiembre de 1988. Conocido en México como “el huracán del siglo XX”, registró vientos máximos de 296 kilómetros por hora (el tercero de la historia por la intensidad de los vientos) y lluvias torrenciales que asolaron comunidades enteras, principalmente en los estados de Yucatán, Tamaulipas y Nuevo León (E. Cabrera, González, & Garza, 2013).
141	Amenazan con embargar predios en la zona hotelera	07/01/2014	Alrededor de siete predios que se encuentran abandonados o con problemas de litigio en la zona hotelera y los mercados Pancho Villa y Ki Huic, en el primer cuadro, podrían ser confiscados por las autoridades municipales, debido a la falta de pago predial (Moguel, 2014).

142	Limpiarán las playas de Cancún de narcomenudistas	17/01/2014	Bajo análisis de las corporaciones policiacas federales se enfoca el narcomenudeo que realizan vendedores ambulantes en la Zona Hotelera. Y ya preparan autoridades federales una reunión con cónsules de varios países con sede en Cancún, en la que se tomarán acciones para "limpiar" de vendedores de drogas las playas de este destino (Periodismo objetivo, 2014).
143	Delincuencias y redundancias	20/01/2014	Más de dos horas. Más de dos, os lo juro, jura el Ruiseñor. Deberían colgarlos de uno de esos árboles. ¿A quiénes...? ¿A quienes ha de ser...?: a toda esa plaga de irresponsables gobernantes, funcionarios y empresarios promisorios que hace posible eso, que una ciudad turística de tanto prestigio global en sus primeros tiempos esté acabando de tan ruidosa, de tan ruinosa, de tan andrajosa e indigna forma...¡Y tan pronto, por Dios...! Una ciudad tan precoz y tan apagada (Morales, 2014).
144	El maloliente PDU de Cancún	20/01/2014	Sorpresivas, de menos, resultaron las palabras de Rolando Melo -así se llama titular de Ecología y Desarrollo Urbano del Municipio Benito Juárez, respecto de las "anomalías detectadas" en el Programa de Desarrollo Urbano de Cancún (PDU) que fuera avalado el septiembre anterior por el Ayuntamiento capitaneado por Julián Ricalde, monstruo favorito de la actual comuna y al que se debe el mar de penas de esta sufrida y casi noble ciudad (Durán de la Sierra, 2014).
145	Anuncia Mariana Zorrilla de Borge más playas inclusivas	20/01/2014	La presidenta honoraria del Sistema para el Desarrollo Integral de la Familia (DIF), Sra. Mariana Zorrilla de Borge anunció la habilitación de cinco playas inclusivas más para tres municipios de Quintana Roo, en beneficio de 100 mil personas. La inversión estimada es de 5 millones de pesos (DIF Estatal, 2014).
146	El PDU de Cancún: Otra raya en el tigre gigantesco de la corrupción política integral	20/01/2014	Entre dimes y diretes, el programa de desarrollo urbano de Cancún identifica un negocio tan descomunal como devastador, donde los funcionarios del gobierno municipal saliente parecen constituir apenas la punta de la madeja de la corrupción (estosdías, 2014a).

147	Todos los "afectados por el PDU de Cancún, ganaran en los tribunales	20/01/2014	Ya se presagia el desenlace del caso del Programa de Desarrollo Urbano del Municipio de Benito Juárez. Los gurús del Derecho señalan que todos los empresarios afectados van a ganar, pero en los tribunales. La maniobra ha sido muy bien calculada para que todos se amparen. Vamos por partes (estos días, 2014b).
148	Inspectores: Chantajistas y extorsionadores al servicio de municipio	19/02/2014	Funcionarios del Ayuntamiento que vigilan comercios fijos, semifijos y ambulantes en la zona urbana y de playas, admitieron que persisten actos de chantaje y extorsión entre sus grupos de inspectores, pero se justificaron argumentando que se trata de personal que ya no labora en dichas dependencias, o sea de la pasada administración que se quedó con uniforme y credenciales (Mis, 2014).
149	Playas de Cancún se 'privatizan' para spring breakers	05/03/2014	Cancún espera 50 mil jóvenes estudiantes en la temporada 2014; de día las playas son grandes escenarios de fiesta (Cordero, 2014a).
150	Aprueban 50 nuevas solicitudes para comercio ambulante en Cancún	09/04/2014	En el marco de la segunda sesión ordinaria del comité dictaminador del cabildo se aprobaron las primeras 50 solicitudes de comerciantes ambulantes que estaban pendientes desde la pasada administración (Noticaribe, 2014a).
151	La gran promoción turística debe complementarse con la elevación de los estándares de la oferta de productos y servicios, dice la Asociación Mexicana de Agencias de Viajes	12/05/2014	La edición número 39 del Tianguis Turístico de México, realizada la semana anterior en Cancún, fue todo un éxito. Se superaron las expectativas de negocios. Se lograron cifras históricas de participantes. Se realizaron importantes anuncios en materia de infraestructura. Y a decir de visitantes y anfitriones resultó ser la más exitosa de todas las que se han realizado a la fecha en el país (Ugalde, 2014a).

152	Quintana Roo y el turismo cultural	12/05/2014	Durante el exitoso tianguis turístico celebrado en nuestro Estado en días recientes, uno de los temas recurrentes fue la diversificación de la oferta de los destinos a través del fortalecimiento del turismo cultural; está es una tarea urgente y se convierte en una de las prioridades para un Estado como el nuestro, que vive del turismo y aporta al país una importante cantidad de divisas (Estrada Vega, 2014).
153	Alertan sobre presencia de Aguamala	07/06/2014	A pesar de registrar una baja afluencia de bañistas la zona central de playas, entre el jueves y viernes se detectaron cuatro casos de picaduras de aguamala, también llamada fragata portuguesa, de acuerdo con información del cuerpo de guardavidas, quienes detectaron la presencia de dichos organismos marinos entre el muelle fiscal y el muelle de Ultramar (Pacheco, 2014).
154	Proponen a la comuna permuta de predios	05/07/2014	La apacibilidad del Caribe mexicano en playa Langosta hace de esta playa un lugar de visita familiar. El Fondo Nacional de Fomento al Turismo (Fonatur) intentó vender el terreno , pero se enfrentó a la cólera de los cancenenses, y decidieron donar el predio, pero hace poco más de seis meses Héctor Martín Gómez Barraza, director general de Fonatur, propuso al Ayuntamiento una permuta de esa propiedad por la de Malecón Tajamar (Olavarría, 2014).
155	Alistan parador fotográfico Playa Delfines en Cancún	27/07/2014	Por ser una de las playas más bonitas del centro vacacional y una de las tres certificadas con el distintivo Blue Flag, la dirección de Turismo municipal instalará el "Parador Fotográfico Playa Delfines", un lugar para fotografiarse (Anaya, 2014).

156	Sustituirán Fideicomiso de Recuperación de Playas para 'subirse' al nuevo proyecto contra la erosión	05/09/2014	El gobierno del estado por medio de la Secretaría Estatal de Turismo (Sedetur) ya prepara una nueva estructura para la operación de un comité o mesa de trabajo que sustituya al Fideicomiso de Recuperación y Mantenimiento de Playas de Cancún, a fin de subirse al programa de recuperación de playas que se estará impulsando a nivel nacional y en el cual se busca atender las necesidades de arena que enfrentan algunos kilómetros del tramo costero de Quintana Roo (Noticaribe, 2014b).
157	Gilberto a 26 años, el huracán que hizo historia en México	15/09/2014	Aunque sin nombre, desde 1888 se han registrado huracanes de gran intensidad que impactaron Quintana Roo y la Península de Yucatán. Son 13 huracanes que dejaron huella en la cronología de estos fenómenos en la península de Yucatán; la cifra supera los 17 si se cuentan los de reciente época que sólo se aproximaron a la región (Cordero, 2014b).
158	Los contrastes del empleo en el caribe mexicano	15/09/2014	La oferta de trabajo en las ciudades turísticas es consistente y de las más altas del país, pero la demanda de empleo es mucho más poderosa merced al empuje de la migración pobre - también la más grande del país-, y eso destruye en buena medida la seguridad de las contrataciones, el valor de las prestaciones laborales y la calidad remunerativa de los salarios (Ugalde, 2014b).
159	Un tiburón nada feliz en la orilla de la playa en Cancún	29/09/2014	Un tiburón fue captado a escasos 2 metros de la orilla en la playa Delfines en Cancún. Esta playa es una de las más turísticas ya que está ubicada dentro de la zona hotelera del balneario (Vassallo, 2014).

160	Hoteles privatizan paso a las playas de Cancún	13/10/2014	La pareja de adultos mayores, "Francisco" y "Susana", no podían creer lo que estaban pasando, ya que salieron a dar un paseo en meses pasados en la playa, cuando comenzaron a sentirse cansados, al grado en que casi no podían respirar; debido a la situación, la pareja pidió permiso en varios hoteles para salir al bulevar Kukulkán y buscar ayuda, pero les fue imposible, ya que no lograron convencer al personal de los centros de hospedaje que tenían el derecho de pasar por sus instalaciones, para salir de las playas (Macro news, 2014).
161	Los grandes retos competitivos del turismo en el caribe mexicano, según un controversial estudio de la firma especializada neoyorkina Alvarez & Marsal	27/10/2014	La masividad hotelera es efecto del éxito turístico del Caribe Mexicano, y causa también su abaratamiento y sus encrucijadas competitivas futuras, dice un estudio no acreditado por empresarios y autoridades locales (Ugalde, 2014c).
162	Cierran accesos "públicos" a playas en Cancún	10/11/2014	En destinos como Cancún o Akumal, el acceso a algunas playas se ha convertido en un privilegio exclusivo p los huéspedes instalados en resorts o villas, lo cual genera severos daño a la población local que se ve impedida a transitar por accesos, en teoría públicos (Zuñiga, 2014).
163	Inicia operativo nacional "Playa En Regla" invierno 2014, en 17 estados costeros	19/12/2014	La Procuraduría Federal de Protección al Ambiente (PROFEPA) pondrá en marcha este sábado 20 de diciembre el Operativo Nacional "Playa en Regla" Invierno 2014, el cual busca inhibir prácticas irregulares en las principales playas del país, como el comercio ambulante y la venta ilegal de ejemplares de vida silvestre; así como garantizar el libre acceso a los turistas (OEM, 2014).
164	Erosión de playas: ¿fenómeno natural o provocado?	01/01/2015	Las playas son acumulaciones de materiales no consolidados en zonas litorales y están sujetas a la acción del oleaje, las corrientes, los vientos y las mareas. En condiciones de concentraciones de detritos (material suelto o sedimentos, productos de la erosión) de alta densidad y resistencia, las arenas de playas pueden ser ricas en minerales (Goroboto, 2015).

165	Regresa la erosión a playas de Cancún y aún no hay planes para retomar trabajos de recuperación	12/01/2015	Dos metros y medio de altura alcanzaron a medir los nuevos escalones de arena que se formaron el domingo en Playa Gaviota Azul como efecto de los fuertes vientos, lo que ha contribuido a la erosión de las playas de hasta tres metros de ancho menos de lo que tenían hace un mes la playa de este destino (Noticaribe, 2015a).
166	Riviera Maya tras los pasos de Cancún	21/01/2015	Como una calca de lo sucedido años atrás en Cancún, el desarrollo económico de la Riviera Maya ha traído consigo la privatización de los accesos al mar así como la devastación ecológica en nombre del turismo (Pérez, 2015).
167	En playas de Cancún realizan operativo para evitar comercio ambulante	17/02/2015	Autoridades de Quintana Roo intensificaron operativos para detectar vendedores ambulantes, así como servicios “piratas” en las marinas de la zona hotelera de Cancún y en Puerto Morelos (Notimex, 2015).
168	En playas de Cancún realizan operativo para evitar comercio ambulante	17/02/2015	Autoridades de Quintana Roo intensificaron operativos para detectar vendedores ambulantes, así como servicios “piratas” en las marinas de la zona hotelera de Cancún y en Puerto Morelos. Elementos de la Dirección de la Policía Turística y la Zona Federal Marítimo Terrestre (Zofemat), llevaron a cabo una inspección durante la mañana de (Notimex, 2015).
169	Evitan el comercio en las playas de Cancún	18/02/2015	La Dirección de la Policía Turística y la Zona Federal Marítimo Terrestre (Zofemat) llevó a cabo una inspección durante la mañana de ayer en la zona de playas de la ciudad para evitar el comercio ambulante y con ello mejorar la imagen de este destino turístico (Redacción Sipse, 2015).
170	Realizan operativo contra el comercio ambulante en playas de Cancún	18/02/2015	Elementos de la Policía Turística en coordinación con la Zona Federal Marítimo Terrestre (ZOFEMAT) y la dirección de Comercio en vía pública, realizaron un operativo en la zona de playas en Cancún, en contra del comercio ambulante (Notifórmula, 2015).

171	Profepa va contra 'privatización' de playas en Cancún	02/03/2015	Alejandro del Mazo Maza dijo que elabora un documento con las bases legales que permitirán informar a los usuarios de las playas cuáles son las autoridades competentes (Unión Cancún, 2015).
172	Dan otra estocada para 'privatizar' playas de akumal: Anuncia CEA que limitarán y cobrarán por acceso a visitantes	03/03/2015	Con el argumento de hay que evitar que el balneario de Akumal sufra el mismo destino que sitios de Cancún y Playa del Carmen que se han masificado, el Centro Ukana I Akumal A.C. (CUIAC), mejor conocido como Centro Ecológico Akumal (CEA), anunció que se empezará a limitar el acceso a estas playas y se impondrán cuotas de acceso (Noticaribe, 2015b).
173	Spring breakers de Cancún se quedan sin souvenirs de playa	10/03/2015	Como parte del operativo de seguridad "Spring Break 2015", elementos de las direcciones de Zona Federal Marítimo Terrestre y Comercio en Vía Pública intensificaron su presencia en playas de la zona hotelera de Cancún para evitar presencia de comerciantes ambulantes (Excélsior, 2015).
174	Operativos permanentes contra ambulantes en playas de Cancún y Puerto Morelos	19/03/2015	Tras 40 decomisos que han realizado en Cancún y 14 en Puerto Morelos, con motivo de la Semana Santa; el director de Comercio en la Vía Pública, Vladimir Vallejo, anunció que este jueves y viernes, harán operativos permanentes tanto en Cancún como en Puerto Morelos, en coordinación con las otras dependencias municipales (Enfoque radio, 2015a).
175	Desde la Riviera Maya hasta Cabo San Lucas, estos son los destinos más destacados del país; cada año, la firma sobre viajes Trip Advisor elige los mejores lugares a nivel mundial	19/03/2015	Las vacaciones de Semana Santa están a la vuelta de la esquina y aquí tenemos algunos de los paradisíacos lugares de mayor popularidad en México, según Trip Advisor (CNNExpansión, 2015).
176	Aumenta la presencia de aguas malas en Cancún	23/03/2015	Debido a la calidez de las aguas de las costas de Cancún, desde marzo hasta mayo el número de aguamalas aumenta, estos animales visitan las playas para su apareamiento, lo que podría traer como consecuencia posibles lesiones a los bañistas (Alfaro, 2015).

177	Detienen y sancionan a vendedores ambulantes en la zona hotelera	25/03/2015	Un total de 50 vendedores ambulantes han sido detenidos y sancionados en la zona hotelera en lo que va del mes, tiempo que llevan los spring-breakers en este destino turístico (Olive, 2015).
178	Por incompetente, ciudadanos clausuran Profepa en Cancún	26/03/2015	Al grito de “Carolina, sal de tu oficina”, “contesten y den la cara”, ciudadanos de Cancún y Playa del Carmen clausuraron por incompetente la Procuraduría Federal de Protección al Ambiente (PROFEPA), demandaron la destitución de su delegada Carolina García Cañón, y exigieron el retiro inmediato de los muelles del hotel Coco Beach (IQCancún, 2015).
179	Ambientalistas clausuran sede de la Profepa	26/03/2015	Ambientalistas de Playa del Carmen clausuraron este viernes de manera simbólica la sede de la delegación de la Procuraduría Federal de Protección al Ambiente (Profepa) por su actitud omisa ante los daños ambientales causados por el hotel Reef Coco Beach, del empresario yucateco, Jorge Montalvo Ferrérez El Chiquis, al construir tres espigones (Caballero, 2015a).
180	Toneladas de alga nociva cubren playas de Cancún; causan ronchas a turistas	28/03/2015	Por ser una de las playas más bonitas del centro vacacional y una de las tres certificadas con el distintivo Blue Flag, la dirección de Turismo municipal instalará el “Parador Fotográfico Playa Delfines”, un lugar para fotografiarse (Arreola, 2015).
181	Sargazo invade más de 10 kilómetros de las costas de Cancún	29/03/2015	El temporal provocado por el frente frío 43, arrastró sargazo que transportan pulgas marinas, en más de 10 kilómetros de los litorales de Cancún, lo cual afecta a los bañistas, principalmente en playa Gaviota Azul, detrás de plaza Fórum, pues reportan escozor en la piel, informó el portal de noticias La Jornada (Agencia, 2015).
182	Por daños ambientales, Profepa multa con 1.5 mdp a hotel de Playa del Carmen	30/03/2015	La Procuraduría Federal de Protección al Ambiente (Profepa) impuso una multa de 1.5 millones de pesos al hotel The Reef Coco Beach, del empresario yucateco Jorge Montalvo Ferrérez, El Chiquis, por incurrir en actividades y obras adicionales a las autorizadas en materia de impacto ambiental (Caballero, 2015b).

183	Rescatan a delfín varado en las playas de Cancún	30/03/2015	Un delfín hembra recaló en playas de Cancún, en un alto estado de agotamiento, por lo que guardavidas y personal asignado a la zona federal marítimo terrestre municipal, asistió al mamífero (Diario de Yucatán, 2015).
184	Remueven y entierran más de mil metros de sargazo	01/04/2015	De marzo a la fecha han sido removidos más de mil 347 metros cúbicos de sargazo de la orilla de la playa, que han sido enterrados de acuerdo con la recomendación de expertos ambientales para la regeneración de la duna costera (Redacción Sipse, 2015).
185	Vendedor armado agrede a bañistas en una playa de Cancún (Video)	07/04/2015	En las imágenes se observa como uno de los comerciantes se lanza sobre los jóvenes (Redacción SIPSE, 2015).
186	Exceso de sargazo da mala imagen a turistas	13/04/2015	Autoridades de la alcaldía realizan las actividades de las costas de Puerto Morelos (Blanco, 2015).
187	Continuarán operativos de comercio en vía pública contra ambulantes en playas de Cancún y Puerto Morelos	14/04/2015	Cancún.- Anuncio el director de la Vía Pública de Benito Juárez, Vladimir Vallejo, que durante la Semana Santa realizaron 50 decomisos especialmente en las playas de Cancún y Puerto Morelos, principalmente de alimentos (Enfoque radio, 2015b).
188	Defenderemos el libre acceso a las playas: Sergio Flores	15/04/2015	Durante la gira por el municipio de Solidaridad, Sergio Flores Alarcón candidato a Diputado Federal del PRD al Distrito 1, dijo que no permitirán que se sigan privatizando los espacios públicos de Quintana Roo, por lo que se abanderará la lucha por el libre acceso a las playas del estado y defender el agua potable como derecho humano que ha sido concesionado en los municipios de Benito Juárez, Solidaridad e Isla Mujeres (Flores, 2015).
189	Exceso de sargazo da mala imagen a turistas	15/04/2015	Autoridades de la alcaldía realizan las actividades de las costas de Puerto Morelos (Blanco, 2015).
190	Cancún y su 45 aniversario	21/04/2015	Han pasado ya muchos años y Cancún, afortunadamente, sigue en pie (Hola Cancún, 2015).

191	Retirarán vendedores ambulantes de Playa del Niño	23/04/2015	Las autoridades municipales de Benito Juárez mantienen especial cuidado en cumplir los 33 criterios que permitan la obtención del galardón Blue Flag para Playa del Niño, en la subdelegación de Puerto Juárez, por lo que anunciaron el retiro de vendedores ambulantes de este lugar (Noticiasqroo, 2015).
192	Puntos de conflicto en playas	23/04/2015	Aunque calificó como "positivas" las mediciones y el comportamiento de las playas tras la recuperación de arenales en 2011, Manuel Paredes, director de la Asociación de Hoteles de la Riviera Maya (AHRM), reconoció que "existen puntos conflictivos" (Diario Respuesta, 2015).
193	Reubicaran el ambulante en Playa del Niño	24/04/2015	El director de comercio en la Vía Pública en el Ayuntamiento de Benito Juárez, Vladimir Vallejo Molina, dio a conocer que debido a la pronta certificación "Blue Flag" a Playa del Niño en Puerto Juárez, la dependencia a su cargo reubicará de este balneario a los vendedores ambulantes (Respuesta, 2015).
194	Aprovechan el "mega puente" para divertirse en la playa	04/05/2015	Con una temperatura máxima de 32 grados centígrados, se disfrutó del "calorcito" en las playas públicas de Cancún el día de ayer, en donde docenas de familias locales y turismo nacional aprovecharon el "mega puente" para divertirse (Por Esto, 2015).
195	Arranca en Quintana Roo, operativo "Playa en Regla"	04/05/2015	El Gobernador Roberto Borge, indicó que el objetivo es inhibir prácticas irregulares en las playas, el comercio ambulante y la venta ilegal de vida silvestre (La Razón, 2015).

Fuente: Elaboración propia a partir de la información obtenida en múltiples medios impresos o que se encontraron en la web.

Anexo 2 Líneas de tiempo 1985-2015

Pautas para el manejo de los recursos costeros 01/01/1985

La mayoría de los países reconocen que sus zonas costeras son regiones bien definidas con recursos que requieren atención especial. Muchos de ellos, han realizado acciones específicas con el objeto de conservar los recursos costeros y manejar el desarrollo de las costas. Algunos han creado programas de manejo costeros de gran amplitud y alcance nacional, que están completamente integrados a otros programas económicos y de conservación de recursos. Actualmente existe una tendencia hacia la creación de programas costeros más globales e integrados. No obstante, puesto que los programas más globales deben organizarse de manera tal, que den tratamiento a proyectos específicos de desarrollo y a necesidades de conservación también específicas, esta guía ha sido diseñada para suministrar pautas específicas para el manejo de proyectos.

Hurricane Gilbert 14/09/1988

A tropical wave existing the African coastline on September 3rd developed into the 12th tropical depression of the season on September 8th while approaching the Windward Islands.

Hurricane Gilbert Sept 3 - 16, 1988 22/09/1988

On September 17, 1988, after landfall by Hurricane Gilbert, a disaster survey team was designated to review the effectiveness of NOAA's public safety information services and to gather detailed first-hand information from the communities affected along the Texas Coast. The field survey was completed by September 22, 1988. This report is based on the findings of the Survey Team.

Impacto medio ambiental del desarrollo turístico e industrial Un caso de estudio: Cancún, Quintana Roo, México 01/01/1996

Previo a su desarrollo, la isla de Cancún era un arrecife de unos 17 km de largo por 100 a 400 m de ancho. Daba el frente al Mar Caribe y encerraba una laguna poco profunda, constituyendo un importante sitio de nidificación de aves y tortugas marinas. Existían varias aberturas en su borde de manglares en el cual se desarrollaba una abundante diversidad de vida marina.

Los hoteles de Cancún situados en zona federal por erosión de las playas 14/05/1997

Los hoteles ubicados en la costa de Cancún se encuentran en zona federal por la erosión de las playas y pueden pasar a ser propiedad pública, dijeron a EFE fuentes de la Dirección Federal de la Zona Federal Marítimo Terrestre.

El Caribe mexicano hacia el siglo XXI 01/01/2000

Se concentra en identificar al desarrollo turístico como el motor fundamental de Quintana Roo, analizando brevemente su evolución anterior a los años setenta y profundizando en el despegue y desarrollo del turismo planificado en el México de los setenta a los noventa.

1990 2000 2010 2020 2030 2040 2050 2060 2070 2080

Fuente: Elaboración propia

Línea de tiempo 2001-2005

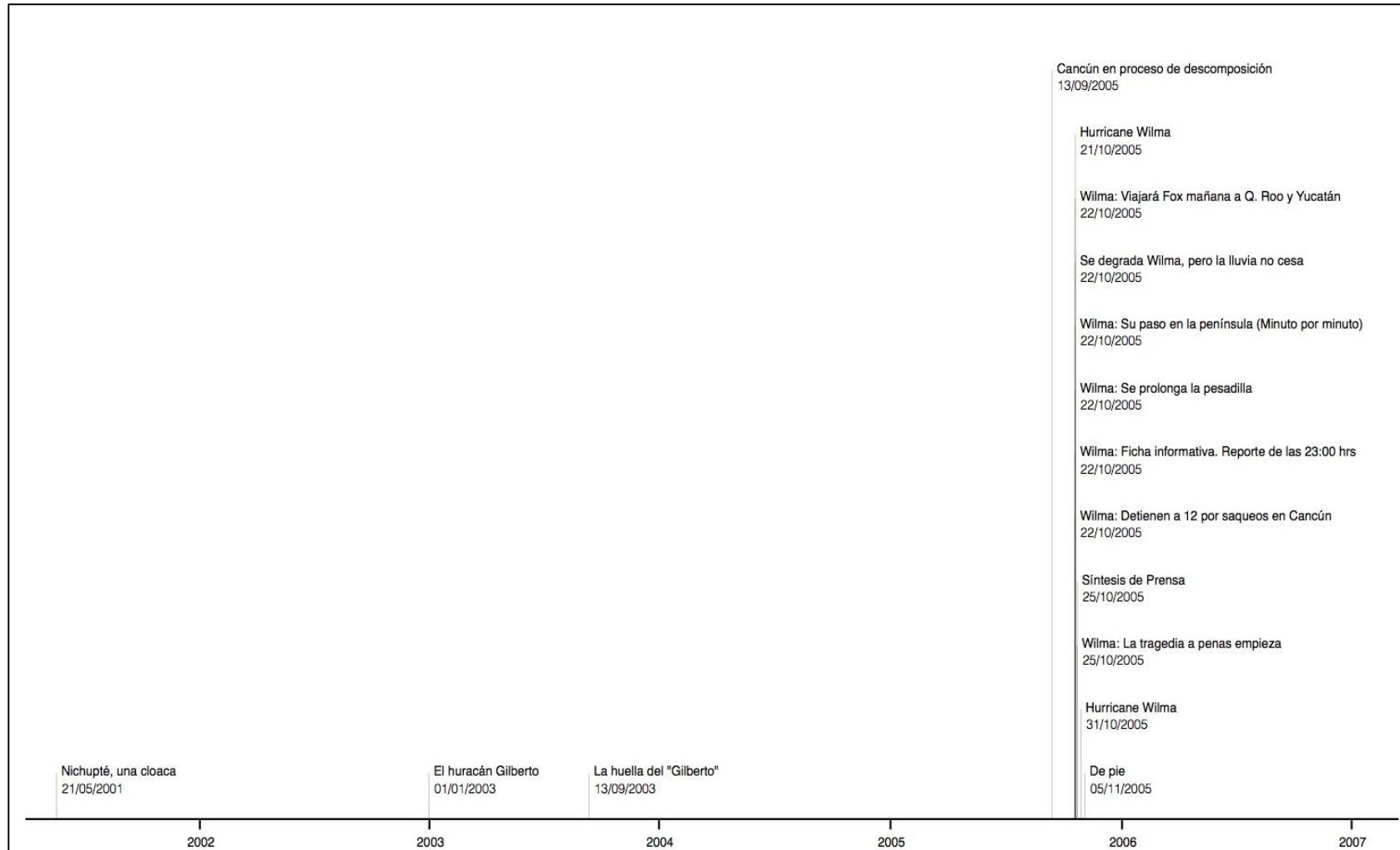

Fuente: Elaboración propia

Línea de tiempo 2006-2008

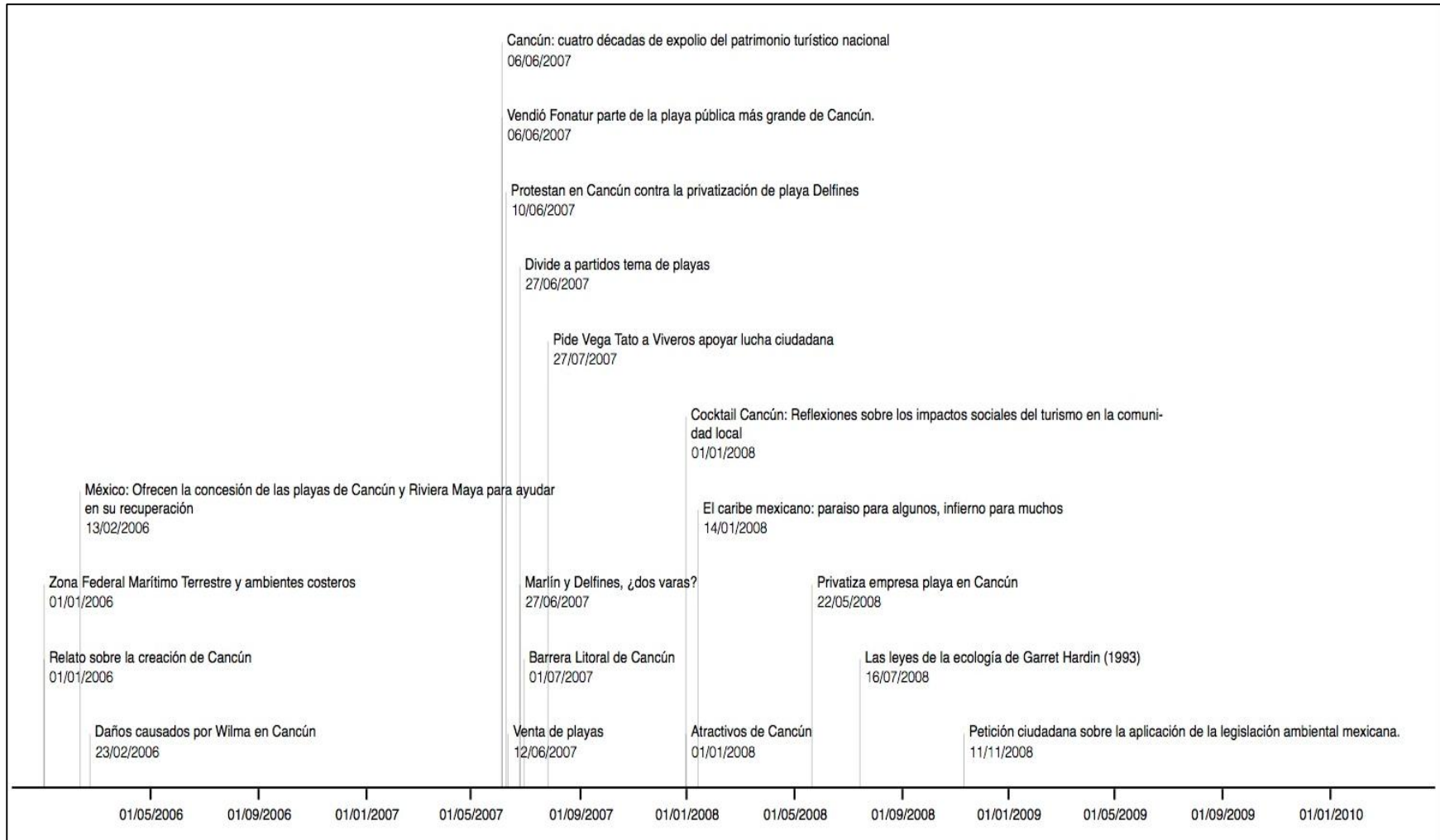

Fuente: Elaboración propia

Línea de tiempo 2009-2011

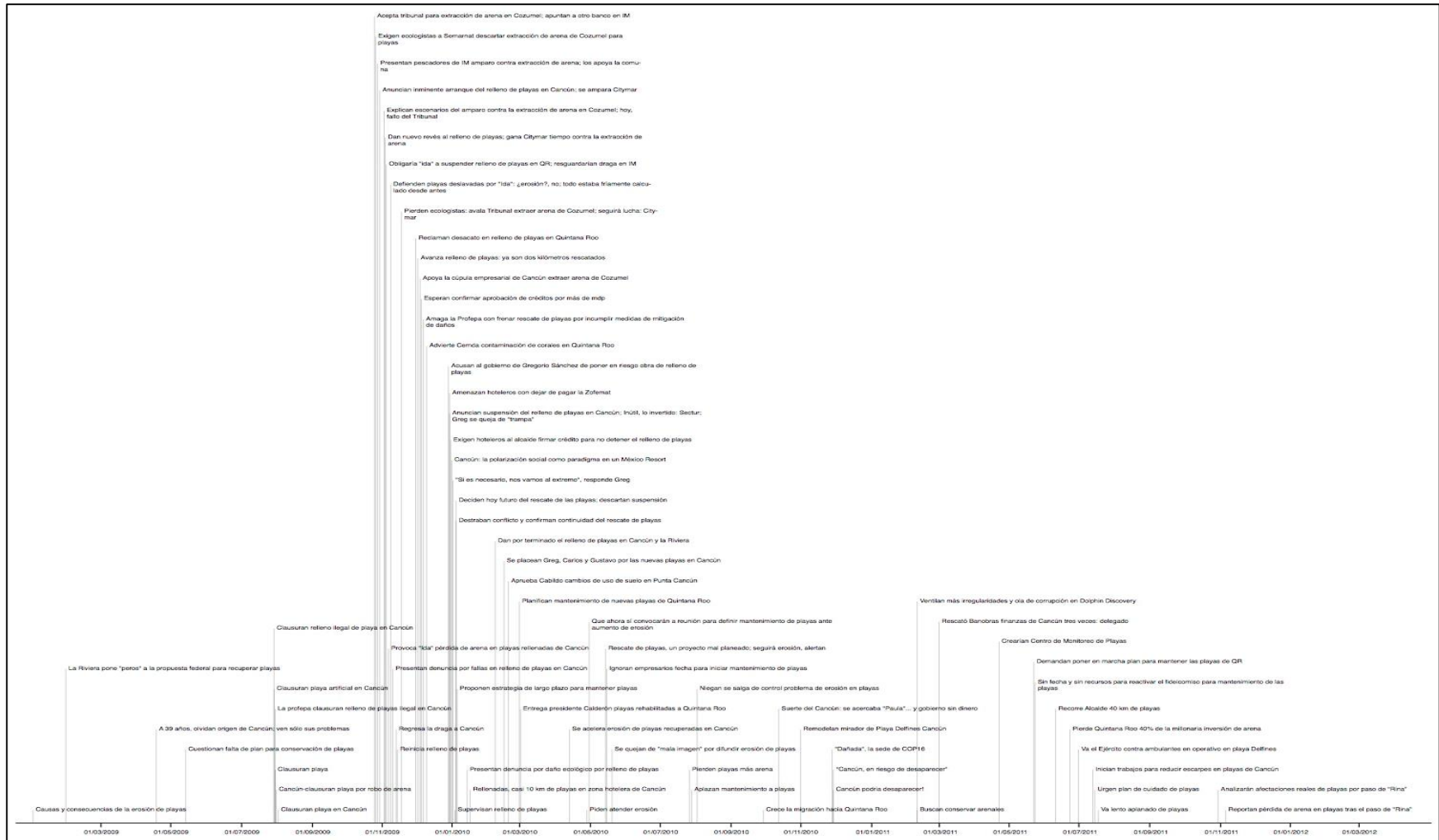

Fuente: Elaboración propia

Línea de tiempo 2012-2015

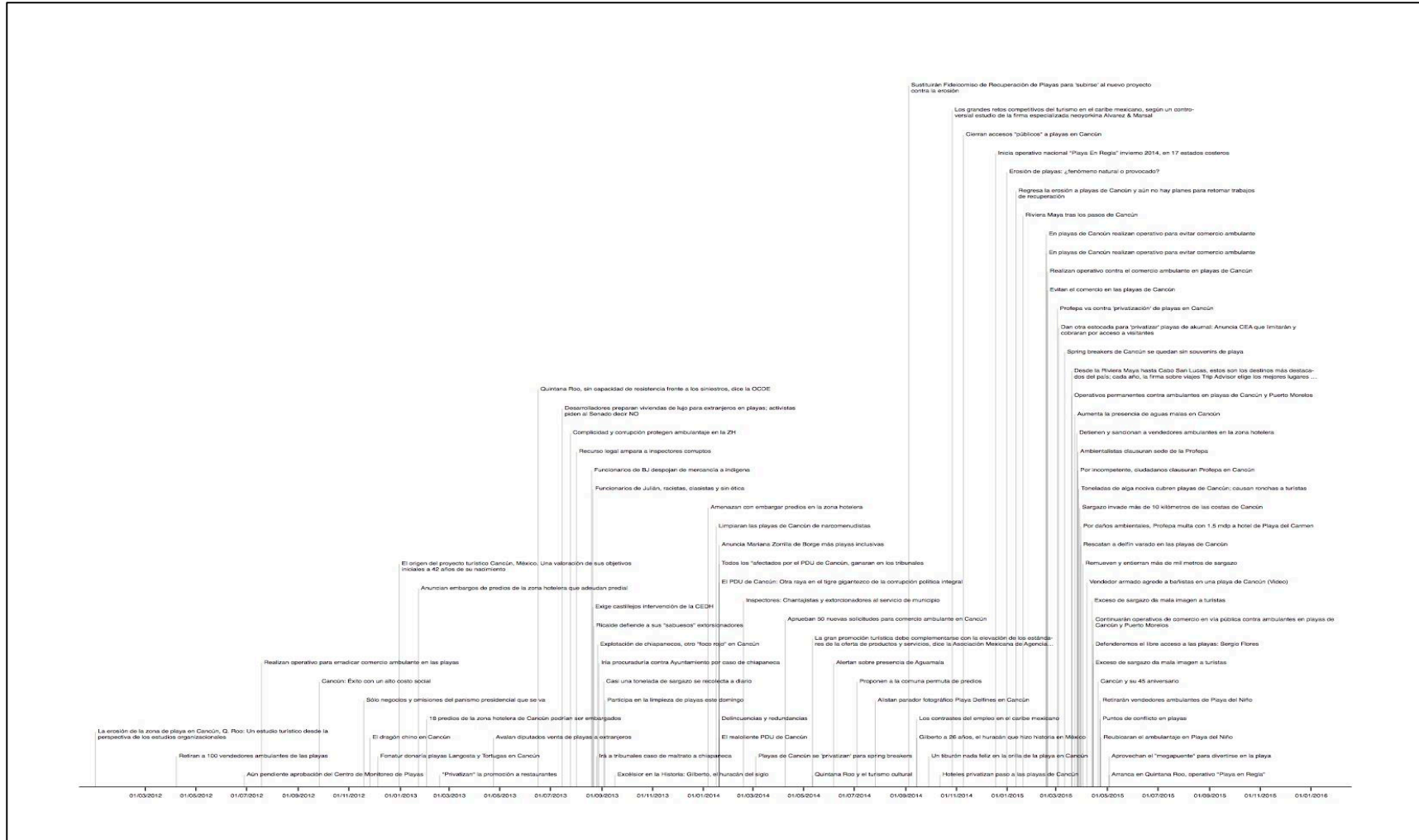

Fuente: Elaboración propia

Bibliografía

- Agencia. (2015, March 30). Sargazo invade más de 10 kilómetros de las costas de Cancún. *Novedades de Quintana Roo*. Cancún, Quintana Roo. México.
- Albán Moreno, Á., & Rendón Vélez, J. A. (2006). Una perspectiva ética para la economía y el desarrollo humano y social del homo economicus al homo eticus. *Entramado*, 2(Número 1 enero-junio), 56–72. Retrieved from <http://www.redalyc.org/pdf/2654/265420388006.pdf>
- Alfaro, L. (2015, March 24). Aumenta la presencia de aguas malas en Cancún. *Novedades de Quintana Roo*. Cancún, Quintana Roo. México.
- Algara Sánchez de las Matas, M. (Conprova). (n.d.). Conciencia , Procesos y Valores. Retrieved from <http://conprova.com/about-2/>
- Algara Sánchez de las Matas, M. (CONPROVA). (2008, July 16). Las leyes de la ecología de Garret Hardin (1993). *Las Leyes de La Ecología*. Retrieved from conprova.com/2008/07/16/las-leyes-de-la-ecologia/
- Álvarez Flores, C. (2008, November 11). Petición ciudadana sobre la aplicación de la legislación ambiental mexicana., pp. 1–7. Ciudad de México. Retrieved from http://www.cec.org/Storage/83/7881_08-3-SUB_es.pdf
- Alvesson, M., & Deetz, S. (1999). Critical Theory and Postmodernism: Approaches to Organizational Studies. In *Studying Organization Theory & Method* (2da Edición, pp. 185–211). London, Great Britain: SAGE Publications Ltd.
- Alvesson, M., & Willmott, H. (2003). Introduction. In M. Alvesson & H. Willmott (Eds.), *Studying management critically* (pp. 1–22). London, Great Britain: SAGE Publications Ltd.
- AMIS, (Asociación Mexicana de Instituciones de Seguros, A. C. . (2005, October 25). Síntesis de Prensa. *Síntesis de Prensa*. Ciudad de México. Retrieved from http://www.amis.org.mx/InformaWeb/Documentos/Archivos/SINTESIS_25_DE_OCT_05.pdf
- Anaya, N. (2014, July 27). Alistan parador fotográfico Playa Delfines en Cancún. *El Financiero*. Cancún, Quintana Roo. México.
- Arreola, C. A. (2015, March 29). Toneladas de alga nociva cubren playas de Cancún; causan ronchas a turistas. *Compromiso Y Dignidad*. Cancún, Quintana Roo. México.
- Augusto Comte. (1890). Retrieved from <http://www.filosofia.org/enc/eha/e050640.htm>
- Avelar Frausto, C. (2006, February 23). Daños causados por Wilma en Cancún. *ERN Ingenieros Consultores*, pp. 1–70. México. Retrieved from <http://www.ern.com.mx/pdf/Cursos/ERN230206CH06.PDF>

- Ayús Reyes, R., & Mendoza Molina, R. (1999). De la ontología muda a las retóricas de la calidad: aproximaciones al construccionismo social. *Administración Y Organizaciones*, (Noviembre), 69–86. Retrieved from [http://148.206.107.15/biblioteca_digital/estadistica.php?id_host=6&tipo=ARTICULO&id=2413&archivo=9-157-2413ahd.pdf&titulo=De la ontología muda a las retóricas de la calidad: aproximaciones al construccionismo social](http://148.206.107.15/biblioteca_digital/estadistica.php?id_host=6&tipo=ARTICULO&id=2413&archivo=9-157-2413ahd.pdf&titulo=De%20la%20ontolog%C3%ADa%20muda%20a%20las%20ret%C3%B3ricas%20de%20la%20calidad%3A%20aproximaciones%20al%20construccionismo%20social)
- Babbage, C. (1832). *On the economy of machinery and manufactures*. New York, USA: Cambridge University Press. Retrieved from https://monoskop.org/images/a/a1/Babbage_Charles_On_the_Economy_of_Machinery_and_Manufactures.pdf
- Babbage, C. (1851). *The exposition of 1851 ; or, Views of the industry, the science and the government of England*. London: J. Murray. Retrieved from <file://catalog.hathitrust.org/Record/100682365>
- Babbage, C., & Davy, H. (1822). *A letter to Sir Humphry Davy, bart. ... on the application of machinery to the purpose of calculating and printing mathematical tables*. London: J. Booth; and Baldwin, Cradock and Joy. Retrieved from <file://catalog.hathitrust.org/Record/000468875>
- Ballina Ríos, F. (Universidad A. de M. (2004). Paradigmas y perspectivas teórico-metodológicas en el estudio de la administración. *Ciencia Administrativa*, 2, 1–13. Retrieved from <http://www.uv.mx/iiesca/revista/documents/paradigmas2004-2.pdf>
- Barba Álvarez, A. (2010). Frederick Winslow Taylor y la administración científica: contexto, realidad y mitos. *Gestión Y Estrategia*, 38(Julio-Diciembre), 17–29. Retrieved from <http://administracion.azc.uam.mx/descargas/revistagye/rv38/rev38art01.pdf>
- Barba Álvarez, A. (2012). Los estudios organizacionales. Una aproximación al caso de México. *Estudios Interdisciplinarios de La Organización*, 1(Número 1), 4–23. Retrieved from [http://www.reio.com.mx/docs/Revista REIO No1.pdf](http://www.reio.com.mx/docs/Revista%20REIO%20No1.pdf)
- Barrie Trinder, S. (n.d.). *European Route of Industrial Heritage*. Retrieved from <http://www.erih.net/industrial-history.html>
- Bertman, M. (n.d.). *La sociología y Hobbes. Boletín de Lecturas Sociales Y Económicas*. Finlandia: Hcl.einki University.
- BiologyCabinet. (1997). *Ecología*. Retrieved from <http://www.biocab.org/ecologia.html>
- Blanco, S. (2015, April 13). Exceso de sargazo da mala imagen a turistas. *Novedades de Quintana Roo*. Cancún, Quintana Roo, México.
- Bourdieu, P. (1997). *Razones practicas sobre la teoría de la acción*. (T. T. Kauf, Ed.) (Electrónica). Barcelona, España: Anagrama.
- Boza, M. (2012). El paradigma de investigación: “La estrella polar del científico.” *Educare*, 16(Número 1), 121–142. Retrieved from revistas.upel.edu.ve/index.php/educare/article/download/753/256?

- Britain., G., & Urwick, L. F. (1947). *Education for management; management subjects in technical and commercial colleges. Report of a special committee appointed by the Minister of Education*. London: H. M. Stationery Off. Retrieved from file://catalog.hathitrust.org/Record/005329155
- Burrell, G., & Morgan, G. (2005). *Sociological paradigms and organisational analysis: elements of the sociology of corporate life*. (13th Editi). England: Ahsgate Publishing Limited.
- Caballero, S. (2008, May 22). Privatiza empresa playa en Cancún. *Expresión Libre.org*. Cancún, Quintana Roo. México.
- Caballero, S. (2009, July 30). Clausuran playa artificial en Cancún. *Reforma*. Cancún, Quintana Roo. México.
- Caballero, S. (2015a, March 27). Ambientalistas clausuran sede de la Profepa. *Proceso*. Cancún, Quintana Roo. México.
- Caballero, S. (2015b, March 31). Por daños ambientales, Profepa multa con 1.5 mdp a hotel de Playa del Carmen. *Proceso*. México, Distrito Federal.
- Cabrera, E., González, H., & Garza, A. (2013, September 17). Excélsior en la Historia: Gilberto, el huracán del siglo. *Excélsior.com.mx*. Ciudad de México.
- Cabrera, J. E. (2011). Pensar e intervenir el territorio a través de la Teoría del Actor-Red. *Athenea Digita*, 11, 217–223. Retrieved from <http://psicologiasocial.uab.es/athenea/index.php/atheneaDigital/article/viewFile/831/564>
- Cancún Total. (2010, November 29). Cancún podría desaparecer! *Cancún Total Todo Sobre Cancún*. Cancún, Quintana Roo. México.
- Cancunissimo. (2005, November 5). De pie. *Cancunissimo Edición Especial*, p. 13. Cancún, Quintana Roo. México.
- Cancunlahistoria.org. (2007). La historia de Cancun. Retrieved from http://www.cancunlahistoria.com/cancun/cancun_historia.html
- Caribbean News. (2006, February 13). México: Ofrecen la concesión de las playas de Cancún y Riviera Maya para ayudar en su recuperación. *Caribbean News Digital*. México, Distrito Federal.
- Carranza Edwards, Á. (2009). *Causas y consecuencias de la erosión de playas*. México. Retrieved from <http://www.tuobra.unam.mx/publicadas/090608101838.pdf>
- Chanlat, J. F. (2002). *Ciencias sociales y Administración*. (L. Bernal V., Ed.) (Primera Ed). Medellín, Colombia: Fondo Editorial EAFIT.
- Clegg, S. R., & Hardy, C. (1999). Introduction. In S. R. Clegg & C. Hardy (Eds.), *Studying Organization Theory & Method* (First Edit, pp. 1–26). London, Great Britain: SAGE Publications Ltd.

- CNNExpansión. (2015, March 20). Desde la Riviera Maya hasta Cabo San Lucas, estos son los destinos más destacados del país; cada año, la firma sobre viajes Trip Advisor elige los mejores lugares a nivel mundial. *CNNExpansión.com*. Ciudad de México.
- CONABIO, C. N. para el conocimiento y uso de la B. (2009). Biodiversidad mexicana. Retrieved from <http://www.biodiversidad.gob.mx/ecosistemas/quees.html>
- Contreras, R. R. (2004). "El paradigma científico según Kuhn". Desarrollo de las ciencias: del conocimiento artesanal hasta la ciencia normal. *Revista de La VI Escuela Venezolana Para La Enseñanza de La Química, Diciembre*, 43–45. Retrieved from http://soplaar.com/material_individual/pdf/790S641O557P918L956A23R29.pdf
- Cordero, D. (2014a, March 5). Playas de Cancún se "privatizan" para spring breakers. *Unión Cancún.mx*. Cancún, Quintana Roo. México.
- Cordero, D. (2014b, September 15). Gilberto a 26 años, el huracán que hizo historia en México. *Union Cancún.mx*. Cancún, Quintana Roo. México.
- Coriat, B. (2011). *El taller y el cronometro* (decimo qui). Estado de México, México: Siglo XXI.
- Cortázar Navarrete, J. (Noticaribe). (2009, April 19). A 39 años, olvidan origen de Cancún; ven sólo sus problemas. *Noticaribe.com*. Cancún, Quintana Roo. México. Retrieved from http://www.noticaribe.com.mx/cancun/2009/04/a_39_anos_olvidan_origen_de_cancun_ven_sus_problemas.html
- Crónica. (2009, July 31). Clausuran playa. *Crónica.com.mx*. Cancún, Quintana Roo. México.
- Cruz, O. (2010, November 1). Remodelan mirador de Playa Delfines Cancún. *CancúnForos.com*.
- Dale, E., & Urwick, L. F. (1960). *Staff in organization*. [by] Ernest Dale [and] Lyndall F. Urwick. New York: McGraw-Hill. Retrieved from <file://catalog.hathitrust.org/Record/001124647>
- Diario de Yucatán. (2015, March 31). Rescatan a delfín varado en las playas de Cancún. *Diario de Yucatán.com.mx*. Cancún, Quintana Roo. México.
- Diario Respuesta. (2015, April 23). Puntos de conflicto en playas. *Diario Respuesta.com.mx*. Playa del Carmen, Quintana Roo. México.
- Díaz, L. (2013, September 4). Casi una tonelada de sargazo se recolecta a diario. *Novedades de Quintana Roo*. Cancún, Quintana Roo. México.
- Diez González, J. J. (2007, June). Barrera Litoral de Cancún. *Revista AMIP*, 4–5. Retrieved from <http://www.amip.org.mx/htm/RevAMIP/A3NUM10/AMIP31004a.pdf>
- DIF Estatal. (2014, January 20). Anuncia Mariana Zorrilla de Borge más playas inclusivas. *Estos días El Semanario de Quintana Roo*, p. 17. Chetumal, Quintana Roo, México.

- Domènec, M. (1991). *Desarrollo humano y teorías de la organización* (Documento de investigación No. DI 224). Barcelona, España. Retrieved from <http://www.iese.edu/research/pdfs/di-0224.pdf>
- Durán de la Sierra, N. (2014, January 20). El maloliente PDU de Cancún. *Estos días El Semanario de Quintana Roo*, pp. 6–7. Chetumal, Quintana Roo, México.
- Echeverría, J., & González, M. I. (2009). La teoría del Actor-Red y la tesis de la tecnociencia. *ARBOR Ciencia, Pensamiento Y Cultura*, 738, 705–720.
- Echeverría, R. (2005). *Ontología del lenguaje*. (J. C. Sáez, Ed.) (Séptima Ed). Santiago de Chile: Comunicaciones Noreste Ltda. Retrieved from http://clases.tok.asesoriastic.cl/tok3/Echeverria_Rafael_Ontologia_del_Lenguaje.pdf
- El informador. (2009, July 31). La profepa clausuran relleno de playas ilegal en Cancún. *El Informador.mx*. Cancún, Quintana Roo. México.
- El Universal. (2005a, October 22). Wilma: Ficha informativa. Reporte de las 23:00 hrs. *El Universal*. Ciudad de México.
- El Universal. (2005b, October 22). Wilma: Su paso en la península (Minuto por minuto). *El Universal*. Ciudad de México.
- El Universal. (2005c, October 22). Wilma: Viajará Fox mañana a Q. Roo y Yucatán. *El Universal*. Ciudad de México.
- Enfoque radio. (2015a, February 25). Operativos permanentes contra ambulantes en playas de Cancún y Puerto Morelos. *Enfoque Radio.com.mx*. Cancún, Quintana Roo. México.
- Enfoque radio. (2015b, April 14). Continuarán operativos de comercio en vía pública contra ambulantes en playas de Cancún y Puerto Morelos. *Enfoque Radio*. Cancún, Quintana Roo. México.
- Enlace noticias. (2012, July 19). Realizan operativo para erradicar comercio ambulante en las playas. *Enlace Noticias Quintana Roo*. Cancún, Quintana Roo. México.
- Enríquez Savignac, A. (2006). Relato sobre la creación de Cancún. In *Seminario permanente de actualización turística*. Cancún, México: Universidad del Caribe.
- Espinosa-Coria, H. (2013). El origen del proyecto turístico Cancún, México. Una valoración de sus objetivos iniciales a 42 años de su nacimiento. *LiminaR. Estudios Sociales Y Humanísticos*, XI(Enero-Junio), 154–167. Retrieved from <http://www.scielo.org.mx/pdf/liminar/v11n1/v11n1a11.pdf>
- Espinosa, E. (Universidad A. M., & Zarur, A. (Universidad A. M. (2012). La organización. Espacio de la construcción simbólica de la diferencia sexual. *Disertaciones*, 5(Número 2 Julio-Diciembre), 23–45. Retrieved from <http://erevistas.saber.ula.ve/index.php/Disertaciones>

- estos días. (2013, June 17). Quintana Roo, sin capacidad de resistencia frente a los siniestros, dice la OCDE. *Estos días El Semanario de Quintana Roo*, pp. 24–30. Chetumal, Quintana Roo, México.
- estos días. (2014a, January 20). El PDU de Cancún: Otra raya en el tigre gigantesco de la corrupción política integral. *Estos días El Semanario de Quintana Roo*, pp. 18–23. Chetumal, Quintana Roo, México.
- estos días. (2014b, January 20). Todos los "afectados por el PDU de Cancún, ganaran en los tribunales. *Estos días El Semanario de Quintana Roo*, p. 1. Chetumal, Quintana Roo, México.
- Estrada Vega, R. (2014, May 12). Quintana Roo y el turismo cultural. *Estos días El Semanario de Quintana Roo*, p. 14. Chetumal, Quintana Roo, México.
- Excélsior. (2015, March 11). Spring breakers de Cancún se quedan sin souvenirs de playa. *Vanguardia.com.mx*. Cancún, Quintana Roo. México.
- Fayol, H. (1916). *Administración industrial y general* (Décima edi). Buenos Aires, Argentina.: Librería El Ateneo Editorial.
- Feijóo, L., Pozas Morera, N., & Valhuerdiz Santana, A. (2007). *Turismo y su incidencia en el desarrollo local de Villa Clara, Cuba*. Malaga, España: eumed.net. Retrieved from <http://www.eumed.net/libros-gratis/2007b/291/index.htm>
- Flores, S. (2015, April). Defenderemos el libre acceso a las playas: Sergio Flores. *Revista En Contraste.com*.
- Flores Guerrero, R. (1997). Alcances para una conceptualización constructivista del concepto de acción social. *Cinta de Moebio*, (2), 135–151.
- Follett, M. P., Urwick, L. F., & Metcalfe, H. C. (1942). *Dynamic administration; the collected papers of Mary Parker Follett*. New York, London: Harper & brothers. Retrieved from <file://catalog.hathitrust.org/Record/003919016>
- Ford, H., & Crowther, S. (1926a). *My life and work*. Garden City, N. Y.: Doubleday, Page & company. Retrieved from <file://catalog.hathitrust.org/Record/003936716>
- Ford, H., & Crowther, S. (1926b). *Today and tomorrow*. Garden City, N.Y.: Doubleday. Retrieved from <file://catalog.hathitrust.org/Record/000967078>
- Ford, H., & Crowther, S. (1930). *Edison as I know him*. New York: Cosmopolitan book corporation. Retrieved from <file://catalog.hathitrust.org/Record/003936620>
- Ford, H., & Crowther, S. (1931). *Moving forward*. Garden City, N.Y.: Doubleday, Doran. Retrieved from <file://catalog.hathitrust.org/Record/001958196>
- Ford, H., & Crowther, S. (1936). *The only real security: an interview with Henry Ford*. New York, N.Y.: Chemical Foundation, Inc. Retrieved from <file://catalog.hathitrust.org/Record/003793250>
- Gallino, L. (2005). *Diccionario de sociología* (3era ed.). Ciudad de México: Siglo XXI.

- Gantt, H. L. (1915). *Industrial leadership*. Yale, USA.: Yale University Press.
- Gantt, H. L. (1919a). *Organizing for work*. New York. USA: Harcourt, Brace and Howe Inc. Retrieved from <https://babel.hathitrust.org/cgi/pt?id=coo1.ark:/13960/t6zw20v40;view=1up;seq=8>
- Gantt, H. L. (1919b). *Work, wages, and profits* (Second Edi). New York. USA: The Engineering Magazine Co. Retrieved from <https://babel.hathitrust.org/cgi/pt?id=uc2.ark:/13960/t3805869b;view=1up;seq=5>
- Garrido, G. (2012, September 27). Cancún: éxito con alto costo social. *Quequi*, p. Portada. Cancún, México. Retrieved from http://www.quequi.com.mx/2091_benito-juarez/1761026_cancun-exito-con-un-alto-costo-social.html
- Gergen, K. J. (1996). *Realidades y relaciones. Aproximaciones a la construcción social*. Barcelona, España: Paidós.
- Gergen, K. J., & Gergen, M. (2011). *Reflexiones sobre la construcción social* (Primera Ed). Madrid, España: Paidós.
- Gilbreth, F. B. (1908). *Field system*. New York. USA: M. C. Clark Publishing Co. Retrieved from file://catalog.hathitrust.org/Record/011929283
- Gilbreth, F. B. (1909). *Bricklaying system*. New York, Chicago: The M.C. Clark publishing co.; [etc.,etc.]. Retrieved from file://catalog.hathitrust.org/Record/001613502
- Gilbreth, F. B. (1911). *Motion Study A method of increasing the efficiency of the workman*. New York. USA: D. Van Nostrand Company.
- Gilbreth, F. B. (1912). *Primer of scientific management*. New York. USA: D. Van Nostrand Company. Retrieved from <https://babel.hathitrust.org/cgi/pt?id=uc2.ark:/13960/t7sn04h37;view=1up;seq=11>
- Gilbreth, F. B., & Gilbreth, L. M. (1917a). *Applied motion study; a collection of papers on the efficient method to industrial preparedness*. New York. USA: Sturgis & Walton Company. Retrieved from [https://catalog.hathitrust.org/Record/005762513?type%5B%5D=author&lookfor%5B%5D=%22Gilbreth%2C Frank Bunker%2C 1868-1924.%22&ft=](https://catalog.hathitrust.org/Record/005762513?type%5B%5D=author&lookfor%5B%5D=%22Gilbreth%2C%20Frank+Bunker%2C%201868-1924.%22&ft=)
- Gilbreth, F. B., & Gilbreth, L. M. (1917b). *Measurement of the human factor in industry*. In *National Conference of the Western efficiency Society*. New York. USA: Western Efficiency Society. Retrieved from <https://babel.hathitrust.org/cgi/pt?id=njp.32101065624924;view=1up;seq=1>
- Gilbreth, F. B., & Gilbreth, L. M. (1917c). *The engineer, the cripple and new education*. New York. USA: The American society of mechanical engineers. Retrieved from <https://babel.hathitrust.org/cgi/pt?id=umn.31951p01084279s;view=1up;seq=7>

- Gilbreth, F. B., & Gilbreth, L. M. (1918). *Fatigue study The elimination of humanity's greatest unnecessary waste A first step in motion study*. New York, USA: Sturgis & Walton Compañy.
- Gilbreth, F. B., & Gilbreth, L. M. (1920). *Motion study for the handicapped*. London: G. Routledge. Retrieved from file://catalog.hathitrust.org/Record/001621351
- Gilbreth, F. B., & YMCA, (Worcester Mass). (1980). *Scientific management course (Y.M.C.A., Worcester, Mass., 1912)*. Easton [Pa.]: Hive Pub. Co. Retrieved from file://catalog.hathitrust.org/Record/010625670
- Gómez Rodríguez, R. (cord. ., Ziccardi Contigiani, A. (cord. ., Aguilar, A. G., Bokser, J., Cabrero, E., Dieterlen, P., ... Valenzuela, J. M. (2001). *Propuesta para el desarrollo de las Ciencias Sociales y las Humanidades en México*. Ciudad de México. Retrieved from <http://www.tuobra.unam.mx/publicadas/010909003010.html>
- González, T. E., & Pérez Camacho, M. (2013). Agenda de investigación sobre la organización integradora. *Ciencias Administrativas, Año 1, Jul*(Número 2), 43–55.
- González Avelar, V. (2012, November 26). El dragón chino en Cancún. *El Siglo de Torreón.com.mx*. Cancún, Quintana Roo. México.
- Goroboto. (2015). Erosión de playas: ¿fenómeno natural o provocado?
- Guerreros sme. (2013, July 16). Desarrolladores preparan viviendas de lujo para extranjeros en playas; activistas piden al Senado decir NO. *Noticias Guerrer@s SME*.
- Gulick, L. H. (1920). *Evolution of the budget in Massachusetts*. New York: Macmillan. Retrieved from file://catalog.hathitrust.org/Record/000959560
- Gulick, L. H. (1948). *Administrative reflections from World War II*. University: Univ. of Alabama Press. Retrieved from file://catalog.hathitrust.org/Record/001141226
- Gulick, L. H. (1949). *A new American policy in China*. Washington: National Planning Assn. Retrieved from file://catalog.hathitrust.org/Record/001670784
- Gulick, L. H. (1951). *American forest policy*. New York: Published [by] Duell, Sloan and Pearce. Retrieved from file://catalog.hathitrust.org/Record/001508610
- Gulick, L. H. (1956). *The coming age of cities*. [Pittsburgh]: Institute of Local Government, University of Pittsburgh. Retrieved from file://catalog.hathitrust.org/Record/002102171
- Gulick, L. H. (1962). *The metropolitan problem and American ideas; five lectures delivered on the William W. Cook Foundation at the University of Michigan, March 6-10, 1961*. New York: Knopf. Retrieved from file://catalog.hathitrust.org/Record/001129867
- Gulick, L. H. (1976). *Democracy and administration face the future: a lecture*. [S.l.: s.n. Retrieved from file://catalog.hathitrust.org/Record/007831982

- Gulick, L. H., & Pollard, J. G. (1932). *Modern government in a colonial city; a survey of the city government and finances of Williamsburg, Virginia*. New York: J. Cape and H. Smith. Retrieved from <file://catalog.hathitrust.org/Record/001150772>
- Gulick, L. H., & Urwick, L. F. (1954). *Papers on the science of administration*. New York: Institute of public administration, Columbia university. Retrieved from <file://catalog.hathitrust.org/Record/007048636>
- Hall, R. H. (1983). *Organizaciones, estructura y proceso* (Primera Im). Bogotá, Colombia: Prentice-Hall Internacional.
- Hanson, E. S., Davison, A. O., Worden, C. A., & Gilbreth, F. B. (1910). *Practical talks on contracting, being reprints from the Contractor of valuable papers*. Chicago: The Contractor Pub. Co. Retrieved from <file://catalog.hathitrust.org/Record/011210626>
- Heilbroner, R. (1985). El mundo maravilloso de Adam Smith. In *Vida y Obra de los grandes economistas* (pp. 61–107). Barcelona, España: Orbis.
- Hola Cancún. (2015, April 21). Cancún y su 45 aniversario. *Hola Cancún*. Cancún, Quintana Roo. México.
- Hoxie, R. F. (1915). *Scientific management and labor*. New York. USA: D. Appleton and Company. Retrieved from <https://ia801407.us.archive.org/32/items/scientificmanag01hoxigoog/scientificmanag01hoxigoog.pdf>
- Hoxie, R. F. (1921). *Trade unionism in the United States*. New York, London: D. Appleton and Company. Retrieved from <http://www.jstor.org/stable/1821998>
- Ibarra Colado, E., & Montaña Hirose, L. (UAM I. (1992). Teoría de la organización y administración pública Insuficiencias, simplezas y desafíos de una maltrecha relación. *Gestión Y Política Pública*, 1(1), 49–75. Retrieved from http://www.gestionypoliticapublica.cide.edu/num_anteriores/Vol.I_No.I_2dosem/ICE_Vol.I_No.I_2dosem.pdf
- IQCancún. (2015, March 27). Por incompetente, ciudadanos clausuran Profepa en Cancún. *IQ Cancún.com*. Cancún, Quintana Roo. México.
- Jiménez Martínez, A. de J., & Sosa Ferreira, A. P. (2008). Cocktail Cancún: Reflexiones sobre los impactos sociales del turismo en la comunidad local. In M. Osorio García & M. Castillo Nechar (Eds.), *Entorno del turismo, perspectivas Vol 3* (pp. 43–67). Toluca, México: Universidad Autónoma del Estado de México. Retrieved from http://www.turismo-responsable.org/Investigacio_debate/0710_jimenez_cancun.pdf
- Jimeno Espadas, R. (2009). *El potencial turístico en el ejido de nuevo xcan, municipio de Lázaro Cárdenas, Quintana Roo*. Universidad La Salle Cancún.

- Jimeno Espadas, R., Mendoza Molina, R., & Lozano Carrillo, O. (2012). La erosión de la zona de playa en Cancún, Q. Roo: Un estudio turístico desde la perspectiva de los estudios organizacionales. In *IX Coloquio Internacional de Cuerpos Académicos y Grupos de Investigación en Análisis Organizacional. Mitos, Realidades y Retos*. Guanajuato, México: Red Mexicana de Investigadores en Estudios Organizacionales/Universidad de Guanajuato/Universidad Autónoma Metropolitana.
- La Razón. (2015, May 4). Arranca en Quintana Roo, operativo "Playa en Regla." *La Razón de México.com.mx*. Cancún, Quintana Roo. México.
- Lagiu, E., & Pérez Moncunill, E. (2011). *La sociología comprensiva: Max weber* (Carrera: Trabajo Social 2011 No. Sociología 1). Rosario, Santa Fe. Argentina. Retrieved from <http://www.fcpolit.unr.edu.ar/sociologia1/files/2013/09/Cuadernillo-Max-Weber-1.pdf>
- Lanquar, R. (2007). Turismo, migraciones y codesarrollo. *Revista Internacional de Sociología*, LXV(48 septiembre-diciembre), 221–241. Retrieved from <http://revintsociologia.revistas.csic.es/index.php/revintsociologia/article/download/75/76>.
- Latour, B. (2008). *Reensamblar lo social. Una introducción a la teoría del actor - red*. Buenos Aires, Argentina.: Manantial.
- Lissarrague, S. (1951). El acto social. *Revista de Estudios Políticos*, Marzo-Abril(56). Retrieved from <http://www.cepc.gob.es/eu/argitalpenak/aldizkariak/aldizkari elektronikokoak?IDR=3&IDN=453&IDA=7550>
- López, G. (2007a, June 27). Marlín y Delfines, ¿dos varas? *Últimas Noticias Quintana Roo*, p. 4. Cancún, Quintana Roo. México.
- López, G. (2007b, June 27). Pide Vega Tato a Viveros apoyar lucha ciudadana. *Últimas Noticias Quintana Roo*, p. 2. Cancún, Quintana Roo. México.
- López, R. (2010, September 30). Crece la migración hacia Quintana Roo. *Novedades de Quintana Roo*, p. Quintana Roo. Tulum, México. Retrieved from <http://sipse.com/archivo/crece-la-migracion-hacia-quintana-roo-68004.html>
- López Yáñez, J. (Universidad de S. (2006). ¿A dónde va la teoría de la organización? *Profesorado. Revista de Curriculum Y Formación Del Profesorado*, 10(2), 1–28. Retrieved from <http://www.ugr.es/~recfpro/rev102ART5.pdf>
- Lozano Carrillo, O., & González Vega, A. M. del C. (2009). El sector turístico en México y algunas de sus nuevas formas organizacionales. México. Retrieved from <http://www.monografias.com/trabajos-pdf2/sector-turistico-mexico-formas-organizacionales/sector-turistico-mexico-formas-organizacionales.pdf>
- Lutz, B. (2010). La acción social en la teoría sociológica: una aproximación. *Nueva Época*, 23(64), 199–219.

- Macro news. (2014, October 13). Hoteles privatizan paso a las playas de Cancún. *Macro News.mx*. Cancún, Quintana Roo. México.
- Magallón Diez, M. T. (2004). La figura del cambio organizacional en la construcción de la teoría de la organización. Evolución y nuevas perspectivas. In M. Á. Porrúa (Ed.), *Los estudios organizacionales en México Cambio, poder, conocimiento e identidad* (Primera Ed, pp. 62–88). Ciudad de México: Porrúa, Miguel Ángel.
- Mandel, M., Gilbreth, L. M., & Gilbreth, F. B. (1989). Making good time: scientific management, the Gilbreths, photography and motion, Futurism. Santa Cruz, Calif.: Riverside: M. Mandel; in association with California Museum of Photography, University of California, Riverside. Retrieved from file://catalog.hathitrust.org/Record/001954753
- Martí, F. (1991). *Cancun, fantasía de banqueros* (Primera). México: Uno S.A de C.V.
- Martoccia, H. (2007a, June 6). Cancún: cuatro décadas de expolio del patrimonio turístico nacional. *La Jornada*. Cancún, Quintana Roo. México.
- Martoccia, H. (2007b, June 6). Vendió Fonatur parte de la playa pública más grande de Cancún. *La Jornada*. México. Retrieved from <http://www.jornada.unam.mx/2007/06/06/index.php?section=estados&article=034n1est>
- Martoccia, H. (2007c, June 10). Protestan en Cancún contra la privatización de playa Delfines. *La Jornada*. Cancún, Quintana Roo. México.
- Mauleón, H., Ochoa, J. O., Hernández, S., May, J., & Rodríguez, Y. (2005, October 22). Wilma: Se prolonga la pesadilla. *El Universal*. Cancún, Quintana Roo. México.
- Mayo, E. (1945). *The social problems of an industrial civilization* (Fourth Pri). Andover, Massachusetts, EE.UU.: Andover Press. Retrieved from <https://archive.org/details/socialproblemsof00mayo>
- Mayo, E. (1947). The political problem of industrial civilization. I. The modernization of a primitive community. [Boston: Division of Research, Graduate School of Business Administration, Harvard University. Retrieved from file://catalog.hathitrust.org/Record/001433641
- Mayo, E. (1963). The human problems of an industrial civilization. New York: Viking Press. Retrieved from file://catalog.hathitrust.org/Record/007551134
- McCallum, D. C. (1859). *Inflexible arched truss*. New York. USA: Samuel T. Callahan steam printer.
- McNamee, S. (1997). El discurso del agotamiento: una investigación construccionista social. In M. Pakman (Ed.), *Construcciones de la experiencia humana* (pp. 173–194). Barcelona, España: Gedisa. Retrieved from http://pubpages.unh.edu/~smcnamee/spanish/El_discurso_del_Agotamiento.pdf

- Medina, C. (2010). Los estudios organizacionales entre la unidad y la fragmentación. *Cinta Moebio*, 38, 91–109.
- Medina Aguilar, F. (2007, June 27). Divide a partidos tema de playas. *Últimas Noticias Quintana Roo*, p. 2. Cancún, Quintana Roo. México.
- Mendoza Molina, R. (2011). 2do Seminario de Estudios Organizacionales. In *Programa Doctoral en Estudios Organizacionales*. Chetumal, México: Universidad Autónoma Metropolitana, Unidad Iztapalapa.
- Mendoza Ontiveros, M. M., Monterrubio Cordero, J. C., & Fernández Aldecua, M. J. (2011). Impactos sociales del turismo en el centro integralmente planeado (CIP) Bahías de Huatulco, México. *Gestión Turística*, 15(Enero-junio), 47–73. Retrieved from <http://mingaonline.uach.cl/pdf/gestur/n15/art03.pdf>
- Mendoza Suárez, N. (n.d.). *Paradigmas e investigación* (Momentos Escriturales de la Investigación). Caracas, Venezuela.
- Metcalfe, H. (1885). *The cost of manufactures and the administration of workshops, public and private*. New York. USA: John Wiley & Sons Ltd. Retrieved from <https://babel.hathitrust.org/cgi/pt?id=hvd.hn3ca3;view=1up;seq=7>
- Mexmen. (2009, August 3). Clausuran playa en Cancún. *Mexablog*. Cancún, Quintana Roo. México.
- Mis, L. (2013a, July 25). Complicidad y corrupción protegen ambulante en la ZH. *Últimas Noticias Quintana Roo*. Cancún, Quintana Roo. México.
- Mis, L. (2013b, August 2). Recurso legal ampara a inspectores corruptos. *Últimas Noticias Quintana Roo*. Cancún, Quintana Roo. México.
- Mis, L. (2013c, August 21). Exige castillejos intervención de la CEDH. *Últimas Noticias Quintana Roo*. Cancún, Quintana Roo. México.
- Mis, L. (2013d, August 21). Funcionarios de Julián, racistas, clasistas y sin ética. *Últimas Noticias Quintana Roo*. Cancún, Quintana Roo. México.
- Mis, L. (2013e, August 22). Ricalde defiende a sus “sabuesos” extorsionadores. *Últimas Noticias Quintana Roo*. Cancún, Quintana Roo. México.
- Mis, L. (2013f, August 26). Irá a tribunales caso de maltrato a chiapaneca. *Últimas Noticias Quintana Roo*. Cancún, Quintana Roo. México.
- Mis, L. (2013g, August 27). Explotación de chiapanecos, otro “foco rojo” en Cancún. *Últimas Noticias Quintana Roo*. Cancún, Quintana Roo. México.
- Mis, L. (2013h, August 29). Iría procuraduría contra Ayuntamiento por caso de chiapaneca. *Últimas Noticias Quintana Roo*. Cancún, Quintana Roo. México.
- Mis, L. (2014, February 19). Inspectores: Chantajistas y extorsionadores al servicio de municipio. *Últimas Noticias Quintana Roo*. Cancún, Quintana Roo. México.
- Moguel, R. (2012, November 6). Fonatur donaría playas Langosta y Tortugas en Cancún. *Novedades de Quintana Roo*. Cancún, Quintana Roo. México.

- Moguel, R. (2013a, January 24). Anuncian embargos de predios de la zona hotelera que adeudan predial. *Novedades de Quintana Roo*. Cancún, Quintana Roo. México.
- Moguel, R. (2013b, February 3). 18 predios de la zona hotelera de Cancún podrían ser embargados. *Novedades de Quintana Roo*. Cancún, Quintana Roo. México.
- Moguel, R. (2014, January 7). Amenazan con embargar predios en la zona hotelera. *Novedades de Quintana Roo*. Cancún, Quintana Roo. México.
- Montaño Hirose, L. (2004a). El estudio de las organizaciones en México, una perspectiva social. In M. Á. Porrúa (Ed.), *Los estudios organizacionales en México Cambio, poder, conocimiento e identidad* (Primera Ed, pp. 9–39). Ciudad de México: Porrúa, Miguel Ángel.
- Montaño Hirose, L. (2004b). Presentación. In M. Á. Porrúa (Ed.), *Los estudios organizacionales en México Cambio, poder, conocimiento e identidad* (Primera Ed, pp. 5–6). Ciudad de México: Porrúa, Miguel Ángel.
- Montaño Hirose, L. (2011a). Entrevista Magistral. In *IX Congreso Internacional en Análisis Organizacional Cambio organizacional y responsabilidad social: Repensando las organizaciones*. San Luis Potosí, México: Universidad Autónoma de San Luis Potosí-Universidad Autónoma Metropolitana-Red Mexicana de Investigadores en Estudios Organizacionales.
- Montaño Hirose, L. (2011b). Estudios Organizacionales II. In *Programa Doctoral en Estudios Organizacionales*. Chetumal, México: Universidad Autónoma Metropolitana, Unidad Iztapalapa.
- Montero Montiel, G. (2005). *Apuntes para la asignatura administración I*. (M. Hernández Juárez, Ed.) (Primera ed). Ciudad de México: Fondo Editorial FCA. Retrieved from <http://fcasua.contad.unam.mx/apuntes/interiores/docs/98/1/admon1.pdf>
- Morales, J. J. (2003, January 1). El huracán Gilberto. *Cancun La Historia.com*. Cancún, Quintana Roo. México.
- Morales, J. J. (2014, January 20). Delincuencias y redundancias. *Estos días El Semanario de Quintana Roo*, pp. 3–5. Chetumal, Quintana Roo, México.
- Morin, E. (2011). *Introducción al pensamiento complejo* (Décima reimp.). Barcelona, España: Editorial Gedisa, S.A.
- Municipio Benito Juárez. (2009). Historia de Cancún. Retrieved from http://www.cancun.gob.mx/cancun/index.php?option=com_content&task=view&id=50&Itemid=9
- Muñoz Grisales, R. (2011). *Formar en Administración. Por una nueva fundamentación filosófica* (Primera Ed). Bogotá, Colombia: Siglo del Hombre Editores, Universidad EAFIT.

- Naime, A. (2004). Los estudios organizacionales. Prolegómenos de un campo de conocimiento en América Latina. In M. Á. Porrúa (Ed.), *Los estudios organizacionales en México Cambio, poder, conocimiento e identidad* (Primera Ed, pp. 40–60). Ciudad de México: Porrúa, Miguel Ángel.
- National Oceanic and Atmospheric Administration. (1988, September 22). Hurricane Gilbert Sept 3 - 16, 1988. *Natural Disaster Survey Report*. Silver Spring, Maryland. EEUU.
- National Oceanic and Atmospheric Administration. (2005, October 31). Hurricane Wilma. *Report for Hurricane Wilma*. Asheville, EEUU.
- National Weather Service. (1988, September 14). Hurricane Gilbert. *Report for Hurricane Gilbert*. Miami, Florida. EEUU.
- National Weather Service. (2005, October 21). Hurricane Wilma. *Report for Hurricane Wilma*. Miami, Florida. EEUU.
- Nava Jiménez, C., Mendoza Valdés, R., & Castillo Nechar, M. (2014). Una mirada ética-crítica al turismo como objeto/fenómeno intercultural de estudio. *Revista Brasileira de Pesquisa Em Turismo*, 8(2), 185–200.
- Northcott, C. H., Urwick, L. F., Wardropper, J. W., & Sheldon, O. (1928). *Factory organization*. London, New York [etc.]: Sir I. Pitman & sons, ltd. Retrieved from file://catalog.hathitrust.org/Record/005333428
- Noticaribe. (2009a, January 30). La Riviera pone “peros” a la propuesta federal para recuperar playas. *Noticaribe.com*. Playa del Carmen, Quintana Roo. México.
- Noticaribe. (2009b, October 26). Acepta tribunal para extracción de arena en Cozumel; apuntan a otro banco en IM. *Noticaribe.com*. Cancún, Quintana Roo. México.
- Noticaribe. (2009c, October 27). Exigen ecologistas a Semarnat descartar extracción de arena de Cozumel para playas. *Noticaribe.com*. Cancún, Quintana Roo. México.
- Noticaribe. (2009d, October 28). Presentan pescadores de IM amparo contra extracción de arena; los apoya la comuna. *Noticaribe.com*. Cancún, Quintana Roo. México.
- Noticaribe. (2009e, October 30). Anuncian inminente arranque del relleno de playas en Cancún; se ampara Citymar. *Noticaribe.com*. Cancún, Quintana Roo. México.
- Noticaribe. (2009f, November 3). Explican escenarios del amparo contra la extracción de arena en Cozumel; hoy, fallo del Tribunal. *Noticaribe.com*. Cancún, Quintana Roo. México.
- Noticaribe. (2009g, November 4). Dan nuevo revés al relleno de playas; gana Citymar tiempo contra la extracción de arena. *Noticaribe.com*. Cancún, Quintana Roo. México.

Noticaribe. (2009h, November 5). Obligaría “ida” a suspender relleno de playas en QR; resguardarían draga en IM. *Noticaribe.com*. Cancún, Quintana Roo. México.

Noticaribe. (2009i, November 7). Provoca “Ida” pérdida de arena en playas rellenadas de Cancún. *Noticaribe.com*. Cancún, Quintana Roo. México.

Noticaribe. (2009j, November 9). Defienden playas deslavadas por “Ida”: ¿erosión?, no; todo estaba fríamente calculado desde antes. *Noticaribe.com*. Cancún, Quintana Roo. México.

Noticaribe. (2009k, November 14). Regresa la draga a Cancún. *Noticaribe.com*. Cancún, Quintana Roo. México.

Noticaribe. (2009l, November 15). Reinicia relleno de playas. *Noticaribe.com*. Cancún, Quintana Roo. México.

Noticaribe. (2009m, November 18). Pierden ecologistas: avala Tribunal extraer arena de Cozumel; seguirá lucha: Citymar. *Noticaribe.com*. Cancún, Quintana Roo. México.

Noticaribe. (2009n, December 1). Reclaman desacato en relleno de playas en Quintana Roo. *Noticaribe.com*. Cancún, Quintana Roo. México.

Noticaribe. (2009o, December 3). Avanza relleno de playas: ya son dos kilómetros rescatados. *Noticaribe.com*. Cancún, Quintana Roo. México.

Noticaribe. (2009p, December 4). Apoya la cúpula empresarial de Cancún extraer arena de Cozumel. *Noticaribe.com*. Cancún, Quintana Roo. México.

Noticaribe. (2009q, December 5). Esperan confirmar aprobación de créditos por más de mdp. *Noticaribe.com*. Cancún, Quintana Roo. México.

Noticaribe. (2009r, December 7). Amaga la Profepa con frenar rescate de playas por incumplir medidas de mitigación de daños. *Noticaribe.com*. Cancún, Quintana Roo. México.

Noticaribe. (2009s, December 10). Advierte Cemda contaminación de corales en Quintana Roo. *Noticaribe.com*. Cancún, Quintana Roo. México.

Noticaribe. (2009t, December 21). Cuestionan falta de plan para conservación de playas. *Noticaribe.com*. Cancún, Quintana Roo. México.

Noticaribe. (2009u, December 29). Acusan al gobierno de Gregorio Sánchez de poner en riesgo obra de relleno de playas. *Noticaribe.com*. Cancún, Quintana Roo. México.

Noticaribe. (2009v, December 30). Amenazan hoteleros con dejar de pagar la Zofemat. *Noticaribe.com*. Cancún, Quintana Roo. México.

Noticaribe. (2009w, December 30). Anuncian suspensión del relleno de playas en Cancún; Inútil, lo invertido: Sectur; Greg se queja de “trampa.” *Noticaribe.com*. Cancún, Quintana Roo. México.

Noticaribe. (2009x, December 31). Exigen hoteleros al alcalde firmar crédito para no detener el relleno de playas. *Noticaribe.com*. Cancún, Quintana Roo. México.

- Noticaribe. (2010a, January 2). "Si es necesario, nos vamos al extremo", responde Greg. *Noticaribe.com*. Cancún, Quintana Roo. México.
- Noticaribe. (2010b, January 4). Supervisan relleno de playas. *Noticaribe.com*. Playa del Carmen, Quintana Roo. México.
- Noticaribe. (2010c, January 5). Deciden hoy futuro del rescate de las playas; descartan suspensión. *Noticaribe.com*. Cancún, Quintana Roo. México.
- Noticaribe. (2010d, January 5). Destraban conflicto y confirman continuidad del rescate de playas. *Noticaribe.com*. Cancún, Quintana Roo. México.
- Noticaribe. (2010e, January 6). Proponen estrategia de largo plazo para mantener playas. *Noticaribe.com*. Cancún, Quintana Roo. México.
- Noticaribe. (2010f, January 14). Presentan denuncia por daño ecológico por relleno de playas. *Noticaribe.com*. Playa del Carmen, Quintana Roo. México.
- Noticaribe. (2010g, January 17). Rellenadas, casi 10 km de playas en zona hotelera de Cancún. *Noticaribe.com*. Cancún, Quintana Roo. México.
- Noticaribe. (2010h, February 8). Dan por terminado el relleno de playas en Cancún y la Riviera. *Noticaribe.com*. Cancún, Quintana Roo. México.
- Noticaribe. (2010i, February 16). Se placean Greg, Carlos y Gustavo por las nuevas playas en Cancún. *Noticaribe.com*. Cancún, Quintana Roo. México.
- Noticaribe. (2010j, February 19). Aprueba Cabildo cambios de uso de suelo en Punta Cancún. *Noticaribe.com*. Cancún, Quintana Roo. México. Retrieved from http://www.noticaribe.com.mx/cancun/2010/02/aprueba_cabildo_cambios_de_uso_de_suelo_en_punta_cancun.html
- Noticaribe. (2010k, March 1). Planifican mantenimiento de nuevas playas de Quintana Roo. *Noticaribe.com*. Cancún, Quintana Roo. México.
- Noticaribe. (2010l, April 14). Se acelera erosión de playas recuperadas en Cancún. *Noticaribe.com*. Cancún, Quintana Roo. México.
- Noticaribe. (2010m, April 29). Piden atender erosión. *Noticaribe.com*. Cancún, Quintana Roo. México.
- Noticaribe. (2010n, May 1). Que ahora sí convocarán a reunión para definir mantenimiento de playas ante aumento de erosión. *Noticaribe.com*. Cancún, Quintana Roo. México.
- Noticaribe. (2010o, May 15). Rescate de playas, un proyecto mal planeado; seguirá erosión, alertan. *Noticaribe.com*. Cancún, Quintana Roo. México.
- Noticaribe. (2010p, May 16). Ignoran empresarios fecha para iniciar mantenimiento de playas. *Noticaribe.com*. Cancún, Quintana Roo. México.
- Noticaribe. (2010q, May 21). Se quejan de "mala imagen" por difundir erosión de playas. *Noticaribe.com*. Cancún, Quintana Roo. México.
- Noticaribe. (2010r, June 27). Pierden playas más arena. *Noticaribe.com*. Cancún, Quintana Roo. México.

- Noticaribe. (2010s, July 29). Aplazan mantenimiento a playas. *Noticaribe.com*. Cancún, Quintana Roo. México.
- Noticaribe. (2010t, August 3). Niegan se salga de control problema de erosión en playas. *Noticaribe.com*. Chetumal, Quintana Roo, México.
- Noticaribe. (2010u, October 13). Suerte del Cancún: se acercaba "Paula"... y gobierno sin dinero. *Noticaribe.com*. Cancún, Quintana Roo. México.
- Noticaribe. (2011a, February 10). Buscan conservar arenales. *Noticaribe.com*. Cancún, Quintana Roo. México.
- Noticaribe. (2011b, March 1). Rescató Banobras finanzas de Cancún tres veces: delegado. *Noticaribe.com*. Cancún, Quintana Roo. México.
- Noticaribe. (2011c, April 23). Crearían Centro de Monitoreo de Playas. *Noticaribe.com*. Cancún, Quintana Roo. México.
- Noticaribe. (2011d, May 23). Demandan poner en marcha plan para mantener las playas de QR. *Noticaribe.com*. Cancún, Quintana Roo. México.
- Noticaribe. (2011e, May 24). Sin fecha y sin recursos para reactivar el fideicomiso para mantenimiento de las playas. *Noticaribe.com*. Cancún, Quintana Roo. México.
- Noticaribe. (2011f, June 11). Recorre Alcalde 40 km de playas. *Noticaribe.com*. Playa del Carmen, Quintana Roo. México.
- Noticaribe. (2011g, June 23). Pierde Quintana Roo 40% de la millonaria inversión de arena. *Noticaribe.com*. Cancún, Quintana Roo. México.
- Noticaribe. (2011h, July 1). Va el Ejército contra ambulantes en operativo en playa Delfines. *Noticaribe*. Retrieved from http://www.noticaribe.com.mx/cancun/2011/07/va_el_ejercito_contra_ambulantes_en_operativo_en_playa_delfi.html
- Noticaribe. (2011i, July 13). Inician trabajos para reducir escarpes en playas de Cancún. *Noticaribe.com*. Cancún, Quintana Roo. México.
- Noticaribe. (2011j, July 15). Urgen plan de cuidado de playas. *Noticaribe.com*. Cancún, Quintana Roo. México.
- Noticaribe. (2011k, July 18). Va lento aplanado de playas. *Noticaribe.com*. Cancún, Quintana Roo. México.
- Noticaribe. (2011l, October 30). Analizarán afectaciones reales de playas por paso de "Rina." *Noticaribe.com*. Cancún, Quintana Roo. México.
- Noticaribe. (2011m, November 6). Reportan pérdida de arena en playas tras el paso de "Rina." *Noticaribe.com*. Cancún, Quintana Roo. México.
- Noticaribe. (2012, June 28). Aún pendiente aprobación del Centro de Monitoreo de Playas. *Noticaribe.com*. Chetumal, Quintana Roo. México.
- Noticaribe. (2014a, April 9). Aprueban 50 nuevas solicitudes para comercio ambulante en Cancún. *Noticaribe.com*. Cancún, Quintana Roo. México.

- Noticaribe. (2014b, September 5). Sustituirán Fideicomiso de Recuperación de Playas para “subirse” al nuevo proyecto contra la erosión. *Noticaribe.com*. Cancún, Quintana Roo. México.
- Noticaribe. (2015a, January 12). Regresa la erosión a playas de Cancún y aún no hay planes para retomar trabajos de recuperación. *Noticaribe.com*. Cancún, Quintana Roo. México.
- Noticaribe. (2015b, March 4). Dan otra estocada para “privatizar” playas de akumal: Anuncia CEA que limitarán y cobrarán por acceso a visitantes. *Noticaribe.com*. Playa del Carmen, Quintana Roo. México.
- Noticiasqroo. (2015, April 23). Retirarán vendedores ambulantes de Playa del Niño. *Últimas Noticias Quintana Roo*. Cancún, Quintana Roo. México.
- Notifórmula, (Radio Formula QR). (2015, February 19). Realizan operativo contra el comercio ambulante en playas de Cancún. Cancún, Quintana Roo. México: Notifórmula QR, 92.3 FM/740 AM.
- Notimex. (2005, October 22). Wilma: Detienen a 12 por saqueos en Cancún. *El Universal*, p. 6. Chetumal, Quintana Roo, México.
- Notimex. (2009, July 30). Clausuran relleno ilegal de playa en Cancún. *Periódico Zócalo*. Cancún, Quintana Roo. México.
- Notimex. (2015, February 18). En playas de Cancún realizan operativo para evitar comercio ambulante. *Noticias Terra.com.mx*. Cancún, Quintana Roo. México.
- OEM, O. E. M. (2014, December 19). Inicia operativo nacional “Playa En Regla” invierno 2014, en 17 estados costeros. *El Mexicano*.
- Olavarría, C. (2013, September 5). Participa en la limpieza de playas este domingo. *Novedades de Quintana Roo*. Cancún, Quintana Roo. México.
- Olavarría, C. (2014, July 5). Proponen a la comuna permuta de predios. *Novedades de Quintana Roo*. Cancún, Quintana Roo. México.
- Olive, P. (2015, March 26). Detienen y sancionan a vendedores ambulantes en la zona hotelera. *Novedades de Quintana Roo*. Cancún, Quintana Roo. México.
- Ordoqui, J. M. (2010). Gobernabilidad ambiental y turismo en el litoral marítimo. El caso de Mar de las Pampas, Provincia Buenos Aires - Argentina. *Estudios Y Perspectivas En Turismo*, 19(Número 4), 534–552. Retrieved from http://www.scielo.org.ar/scielo.php?pid=S1851-17322010000400005&script=sci_arttext
- Pacheco, D. (2014, June 7). Alertan sobre presencia de Aguamala. *Novedades de Quintana Roo*. Playa del Carmen, Quintana Roo. México.
- Panamundo. (1997). Los hoteles de Cancún situados en zona federal por erosión de las playas. Retrieved from <http://www.panamundo.com/turismo-caucun.html>
- Parsons, T. (1951). *El sistema social*. Madrid, España: Alianza Editorial.

- Paruelo, J. M., & Batista, W. (2004). *El flujo de energía en los ecosistemas*. Retrieved from http://www.farq.edu.uy/joomla/images/stories/PAISAJE/Ecologia_del_paisaje/bibliografia/Cap15vanEsso_Flujoenerga.pdf
- Pérez, H. D. (2015, January 21). Riviera Maya tras los pasos de Cancún. *Luces Del Siglo Diario*. México, Distrito Federal.
- Periodismo objetivo. (2014, January 17). Limpiarán las playas de Cancún de narcomenudistas. *Periodismo Obejtivo.com*. Cancún, Quintana Roo. México.
- Pfeffer, J. (2000). *Nuevos rumbos en la teoría de la organización. Problemas y posibilidades*. (N. Urzúa Bustamante, E. Alizeri Fernández, & L. G. Aguilar Iriarte, Eds.) (Primera ed). Ciudad de México: Oxford University Press México, S.A. de C.V.
- Pool, A. (2012, April 8). Retiran a 100 vendedores ambulantes de las playas. *El Periodico de Q. Roo*. Cancún, Quintana Roo. México.
- Por Esto. (2015, May 4). Aprovechan el “megapunte” para divertirse en la playa. *Por Esto! Yucatán*. Cancún, Quintana Roo. México.
- Próspero Villan, V. (2001, May 21). Nichupté, una cloaca. *Novedades de Quintana Roo*, p. 1,6,9. Cancún, México. Retrieved from http://www.unesco.org/csi/wise/nichupte_s.htm
- Ramírez Martínez, G., Vargas Larios, G., & De la Rosa Alburquerque, A. (2011). Estudios organizacionales y administración. Contrastes y complementariedades, caminando hacia el eslabón perdido. *Revista Electrónica Forum Doctoral*, 3(Enero-Abril). Retrieved from [http://www.eafit.edu.co/revistas/forum-doctoral/Documents/ed3/ESTUDIOS-ORGANIZACIONALES-Y-ADMINISTRACION-\(1\).pdf](http://www.eafit.edu.co/revistas/forum-doctoral/Documents/ed3/ESTUDIOS-ORGANIZACIONALES-Y-ADMINISTRACION-(1).pdf)
- Real Academia Española. (2012). Diccionario de la Lengua Española.
- Redacción Sipse. (2015, February 19). Evitan el comercio en las playas de Cancún. *Novedades de Quintana Roo*. Cancún, Quintana Roo. México.
- Redacción Sipse. (2015, April 2). Remueven y entierran más de mil metros de sargazo. *Novedades de Quintana Roo*. Cancún, Quintana Roo. México.
- Redacción SIPSE. (2013, April 24). Avalan diputados venta de playas a extranjeros. *Novedades de Quintana Roo*. Cancún, Quintana Roo. México.
- Redacción SIPSE. (2015, April 7). Vendedor armado agrade a bañistas en una playa de Cancún (Video). *Novedades de Quintana Roo*. Cancún, Quintana Roo. México.
- Red de hoteles en México. (2008). Atractivos de Cancún. Retrieved from <http://www.hoteles-en-cancun.com.mx/attractivos-en-cancun.html>
- Redón Cobián, M. (UAM I., & Montaña Hirose, L. (UAM I. (2004). Las aproximaciones organizacionales, caracterización, objeto y problemática. *E-Journal*, 213(Contaduría y Administración), 1–15. Retrieved from <http://www.ejournal.unam.mx/rca/213/RCA21304.pdf>

- Rentería Arróyave, T. (2007, June 12). Venta de playas. *América Latina En Movimiento Online*. Cancún, Quintana Roo. México.
- República, P. de la. (2010, March 2). Entrega presidente Calderón playas rehabilitadas a Quintana Roo. *Boletín 019/2010*, p. Boletines de prensa. Ciudad de México. Retrieved from http://www.sectur.gob.mx/es/sectur/sect_Boletin_019_Entrega_Presidente_Calderon_Playa
- Respuesta. (2015, April 24). Reubicaran el ambulante en Playa del Niño. *Diario Respuesta.com.mx*. Cancún, Quintana Roo. México.
- Reyes Ponce, A. (1992). *Administración moderna*. Limusa. Retrieved from <https://books.google.com.mx/books?id=TwnmLyBJIYC>
- Rolle, K. C. (2006). *Termodinámica* (6ta ed.). Pearson Educación.
- Rompeolas. (2005, September 13). Cancún en proceso de descomposición. *Expresión Libre.org*. Cancún, México. Retrieved from http://www.expresionlibre.org/site2/voces/rompeolas_04.php
- Rosas Castro, J. A. (2006). Los Estudios Organizacionales: Un puente teórico entre la Administración y la Administración Pública, *Año 12 Sep*(Número 34), 123–126.
- Rubio Maldonado, E., Murad Robles, M., & Rovira Sanroque, J. V. (2010). Crisis ambiental en la costa de Quintana Roo como consecuencia de una visión limitada de lo que representa el desarrollo sustentable. *Argumentos*, 23(63), 161–185. Retrieved from <http://www.scielo.org.mx/pdf/argu/v23n63/v23n63a7.pdf>
- Sanchez Baños, V. (2005, October 25). Wilma: La tragedia a penas empieza. *Poder Y Dinero*. Ciudad de México. Retrieved from <http://poderydinero.blogspot.com/2005/10/wilma-la-tragedia-penas-empieza.html>
- Sandoval Moya, J. (2010). Construcciónismo, conocimiento y realidad: una lectura crítica desde la Psicología Social. *Revista Mad, Septiembre*(Número 23), 31–37. Retrieved from http://www.facso.uchile.cl/publicaciones/mad/23/sandoval_04.pdf
- Santana Turégano, M. Á. (2007). Turismo, economía y planificación urbana: una relación compleja. *Pasos Revista de Turismo Y Patrimonio Cultural*, 5(1), 53–67. Retrieved from <http://www.pasosonline.org/Publicados/5107/PS050107.pdf>
- Searle, J. R. (1997). Lenguaje y realidad social. In *La construcción de la realidad social* (pp. 75–92). Barcelona, España: Paidós.
- Seijo, G. L.-. (2006). Reseña de “Reassembling the social an introduction to Actor-Network-Theory” de Bruno Latour. *Redes Universidad Nacional de Quilmes*, 12(Diciembre), 151–161. Retrieved from <http://redalyc.uaemex.mx/pdf/907/90702407.pdf>
- Serrano, I. (2013, February 19). “Privatizan” la promoción a restaurantes. *El Periodikito de Cancún*. Cancún, Quintana Roo. México.

- Serrano Segarra, M. (2010). La crisis económica de 1929: Rosevelt y el new deal. *Revista de La Facultad de Ciencias Sociales Y Jurídicas de Elche*, 1 Marzo(Número 6), 112–130. Retrieved from <http://revistasocialesyjuridicas.files.wordpress.com/2010/09/06-tm-08.pdf>
- Shenhav, Y., & Weitz, E. (2010). The roots of uncertainty in Organization Theory: A historical constructivist analysis. In *Sage directions in organization studies* (pp. 3–30). SAGE Publications Ltd.
- Shih, K., Mayo, D. M., Mayo, E., Hsu, F. L. K., Fei, X., Tien, J.-K., ... Research, Y.-Y. S. for S. C. (1944). *China enters the machine age; a study of labor in Chinese war industry*. Cambridge, Mass.: Harvard University Press. Retrieved from <file://catalog.hathitrust.org/Record/000957201>
- Snedaker, S. C., & Getter, C. D. (1985, January 1). Pautas para el manejo de los recursos costeros. *Serie de Información Sobre Recursos Renovables*. Washington D.C. EEUU.
- Sol Quintana Roo. (2013, August 20). Funcionarios de BJ despojan de mercancía a indígena. *Sol Quintana Roo*. Cancún, Quintana Roo. México.
- Taringa. (2009, August 1). Cancún-clausuran playa por robo de arena. *Taringa.net*. Cancún, Quintana Roo. México.
- Taylor, F. W. (1911). *The principles of scientific management*. Nueva York, EE.UU.: Cosimoclassics. Retrieved from <https://es.scribd.com/read/305632399/The-Principles-of-Scientific-Management>
- Taylor, F. W. (1912). *Shop Management*. Nueva York, EE.UU.: Harper & Brothers Publishers. Retrieved from <https://archive.org/details/shopmanagement00taylgoog>
- Torres Maldonado, E. J. (2000). El caribe mexicano hacia el siglo XXI. In E. Torres Maldonado (Ed.), *Diacrónica del Caribe Mexicano: Una historia de Quintana Roo y Cancún* (Primera, pp. 145–264). México: Universidad Autónoma Metropolitana.
- Towne, H. R. (1883). *A treatise of cranes*. Stamford, USA. Retrieved from <https://babel.hathitrust.org/cgi/pt?id=mdp.39015012343698;view=1up;seq=9>
- Towne, H. R. (1904). *The fate of a famous picture*. New York. USA.
- Towne, H. R. (1909). *The neutral line A plea for scientific regulation of the tariff*. Indianapolis, USA.: Treasure National Tariff Commission Association. Retrieved from <https://babel.hathitrust.org/cgi/pt?id=hvd.hnte96;view=1up;seq=3>
- Towne, H. R. (1916). *For prevention of rail strikes*. New York. USA. Retrieved from <https://babel.hathitrust.org/cgi/pt?id=hvd.32044053411740;view=1up;seq=7>

- Towne, H. R., Halsey, F. A., & Taylor, F. W. (1896). *The adjustment of wages to efficiency*. New York, USA: American Economic Association by the Macmillan Co. Retrieved from [https://catalog.hathitrust.org/Record/001431837?type%5B%5D=author&lookfor%5B%5D=%22Towne%2C Henry Robinson%2C 1844-1924.%22&ft=](https://catalog.hathitrust.org/Record/001431837?type%5B%5D=author&lookfor%5B%5D=%22Towne%2C%20Henry%20Robinson%2C%201844-1924.%22&ft=)
- Trilles Calvo, K. P. (2008). El autómatas versus el prójimo: Merleau-Ponty, crítico de Descartes. *LOGOS. Anales Del Seminario de Metafísica*, 41, 33–63. Retrieved from revistas.ucm.es/index.php/ASEM/article/download/.../15327?
- Ugalde, J. (2012, November 19). Sólo negocios y omisiones del panismo presidencial que se va. *Estos días El Semanario de Quintana Roo*, pp. 24–29. Chetumal, Quintana Roo, México.
- Ugalde, J. (2014a, May 12). La gran promoción turística debe complementarse con la elevación de los estándares de la oferta de productos y servicios, dice la Asociación Mexicana de Agencias de Viajes. *Estos días El Semanario de Quintana Roo*, pp. 18–25. Chetumal, Quintana Roo, México.
- Ugalde, J. (2014b, September 15). Los contrastes del empleo en el caribe mexicano. *Estos días El Semanario de Quintana Roo*, pp. 18–24. Chetumal, Quintana Roo, México.
- Ugalde, J. (2014c, October 27). Los grandes retos competitivos del turismo en el caribe mexicano, según un controversial estudio de la firma especializada neoyorkina Alvarez & Marsal. *Estos días El Semanario de Quintana Roo*, pp. 18–25. Chetumal, Quintana Roo, México.
- Unión Cancún. (2015, March 3). Profepa va contra “privatización” de playas en Cancún. *Union Cancún.mx*. Cancún, Quintana Roo, México.
- Universal, E. (2005, October 22). Se degrada Wilma, pero la lluvia no cesa. *El Universal*. Ciudad de México.
- Urwick, L. F. (1930). *The meaning of rationalisation* (Third impr). London, Great Britain: Nisbet & Co., LTD. Retrieved from <https://archive.org/details/in.ernet.dli.2015.133076>
- Urwick, L. F. (1933). *Management of tomorrow*. London: Nisbet and co., Ltd. Retrieved from <file://catalog.hathitrust.org/Record/001124785>
- Urwick, L. F. (1944). *The elements of administration*. New York, London: Harper & brothers. Retrieved from <file://catalog.hathitrust.org/Record/001320904>
- Urwick, L. F. (1953). *Leadership and morale* [delivered at] The Ohio State University, Columbus, Ohio, March 9, 1953. Sponsored by the College of Commerce and Administration with the cooperation of the American Management Association. [Columbus, Ohio. Retrieved from <file://catalog.hathitrust.org/Record/101671161>
- Urwick, L. F. (1954). *The load on top management can it be reduced*. London: Urwick, Orr & Partners. Retrieved from <file://catalog.hathitrust.org/Record/001118340>

- Urwick, L. F. (1956). *The pattern of management*. Minneapolis: University of Minnesota Press. Retrieved from file://catalog.hathitrust.org/Record/001326327
- Urwick, L. F. (1957). *Leadership in the twentieth century*. New York: Pitman Pub. Corp. Retrieved from file://catalog.hathitrust.org/Record/000387977
- Urwick, L. F. (1959). *Personnel management in perspective; suggestions on the correct place of personnel activities in business organization*. London: Institute of Personnel Management. Retrieved from file://catalog.hathitrust.org/Record/010555003
- Urwick, L. F., & Brech, E. F. L. (1945). *Making of scientific management*. London: Management Publications Trust. Retrieved from file://catalog.hathitrust.org/Record/001124784
- Urwick, L. F., & Congress., I. M. (1960). *The life and work of Elton Mayo*. London: Urwick, Orr. Retrieved from file://catalog.hathitrust.org/Record/004514903
- Urwick, L. F., & Management., I. C. of S. (1956). *The golden book of management; a historical record of the life and work of seventy pioneers*. London: N. Neame. Retrieved from file://catalog.hathitrust.org/Record/001510345
- Vaccari, A. (2008). Reensamblar lo social: una introducción a la teoría del Actor-Red. *Revista Iberoamericana de Ciencia, Tecnología Y Sociedad*, 189–192. Retrieved from <http://www.scielo.org.ar/pdf/cts/v4n11/v4n11a12.pdf>
- Varillas, A. (2010a, November 28). “Dañada”, la sede de COP16. *Ministerios Públicos*. Cancún, Quintana Roo. México.
- Varillas, A. (2010b, November 29). “Cancún, en riesgo de desaparecer.” *El Universal*. Cancún, Quintana Roo. México.
- Vassallo, L. (2014, September 29). Un tiburón nada feliz en la orilla de la playa en Cancún. *Pedro Ferriz.com*. Cancún, Quintana Roo. México.
- Verdayes Ortiz, F. (2003, September 13). La huella del “Gilberto.” *Revista Pioneros*. Cancún, Quintana Roo. México.
- Visión peninsular. (2011, February 10). Ventilan más irregularidades y ola de corrupción en Dolphin Discovery. *Visiónpeninsular.com*. Cancún, Quintana Roo. México.
- Weber, M. (1996). *Economía y sociedad: Esbozo de sociología* (2da reimpr). Ciudad de México: Fondo de Cultura Económica.
- Wiese, P. (1996a). Impacto medio ambiental del desarrollo turístico e industrial Un caso de estudio: Cancún, Quintana Roo, México. In *Medio ambiente y desarrollo en regiones costeras e islas pequeñas*. Bogotá, Colombia: Unesco-Sustainable Development in Coastal Regions and Small Islands.
- Wiese, P. (1996b). Impacto medioambiental del desarrollo turístico e industrial Un caso de estudio: Cancún, Quintana Roo, México. In *Procesos en las ciencias de la tierra, uso de materiales y desarrollo urbano*. Bogotá, Colombia: Unesco-SCOPE-UIGC. Retrieved from http://www.unesco.org/csi/wise/cancun1_s.htm

- Wren, D. A., & Bedeian, A. G. (2009). *The evolution of management thought*. Louisiana, E.E.U.U.: John Wiley & Sons, Inc.
- Zertuche, R. (Semarnat). (2006). *Zona Federal Marítimo Terrestre y ambientes costeros*. Retrieved from <http://207.248.177.25/images/stories/documents/tabasco/14.pdf>
- Zunino, M. (2008, November 19). El caribe mexicano: paraíso para algunos, infierno para muchos... *Indymedia Barcelona*. Barcelona, España.
- Zuñiga, M. (2014, November 10). Cierran accesos "públicos" a playas en Cancún. *En Concreto*. Cancún, Quintana Roo. México.



ANÁLISIS DE LAS RELACIONES ORGANIZACIONALES QUE SE PRESENTAN ANTE EL FENÓMENO DE EROSIÓN DE PLAYA EN CANCUN. Q. ROO.

En la Ciudad de México, se presentaron a las 11:00 horas del día 7 del mes de septiembre del año 2017 en la Unidad Iztapalapa de la Universidad Autónoma Metropolitana, los suscritos miembros del jurado:

- DR. GUILLERMO RAMIREZ MARTINEZ
- DR. ARTURO HERNANDEZ MAGALLON
- DR. GERMAN VARGAS LARIOS

Bajo la Presidencia del primero y con carácter de Secretario el último, se reunieron a la presentación de la Disertación Pública cuya denominación aparece al margen, para la obtención del grado de:

DOCTOR EN ESTUDIOS ORGANIZACIONALES

DE: RICARDO JIMENO ESPADAS

y de acuerdo con el artículo 78 fracción IV del Reglamento de Estudios Superiores de la Universidad Autónoma Metropolitana, los miembros del jurado resolvieron:

Aprobar

Acto continuo, el presidente del jurado comunicó al interesado el resultado de la evaluación y, en caso aprobatorio, le fue tomada la protesta.



RICARDO JIMENO ESPADAS
ALUMNO

REVISÓ

LIC. JULIO CESAR DE LARA ISASSI
DIRECTOR DE SISTEMAS ESCOLARES

DIRECTORA DE LA DIVISIÓN DE CSH

DRA. JUANA JUÁREZ-ROMERO

PRESIDENTE

DR. GUILLERMO RAMIREZ MARTINEZ

VOCAL

DR. ARTURO HERNÁNDEZ MAGALLÓN

SECRETARIO

DR. GERMAN VARGAS LARIOS